







A felelősségteljes
erdőgazdálkodás
védjegye



FSC® tanúsítvánnyal rendelkező termékek rendelés alapján.

JELMAGYARÁZAT

OSZLOPOK KORLÁTOK

- n rozsdamentes acél
-  kivehető oszlop
/ donat, elias, isac, lot /
-  címerrel kiegészíthető
/ elias, isac /
-  világítással
/ elias, donat /
-  rögzítés burkolatra









KERÉKPÁRTÁROLÓK ROLLER TÁMASZOK

- r/t akácfa / trópusi fa
- twj hőkezelt kőris – Thermowood
- n rozsdamentes acél
-  7 elhelyezhető kerékpárok száma
/ velo, meandre /
-  rögzítés burkolatra

FAVEREMRÁCSOK VIRÁGLÁDÁK IVÓKUTAK ADAGOLÓK

- r/t akácfa / trópusi fa
- twj hőkezelt kőris – Thermowood
- n rozsdamentes acél
-  y – resysta
-  citépin
/ sinus /
-  hat csőből álló fatörzsvédő rács
/ arbottura /
-  3,5 tonna teherbírás
/ arbottura /
-  virágföld térfogata
/ malageno, florium, květa, polys, typo /
-  víz térfogata
/ malageno /
-  locsolórendszer
/ malageno, polys, typo /
-  m – kerekek segítségével áthelyezhető
/ malageno /
-  inklúzió

INFORMÁCIÓHORDOZÓK

- m mágnesek
/ c-light IF /
- s gombostűk
/ c-light IF /
-  egyoldalas
/ cliq, c-light IF /
-  kétoldalas
/ cliq, c-light IF /
-  kétoldalas roll-up rendszer
/ cliq /
-  tető nélkül
/ c-light IF /
-  falra akasztható
/ posterior, cliq /
-  CLT felület KLH lemezből (Cross laminated timber)
/ posterior /
-  ACP kompozit panelből
/ posterior /
-  világítással
/ egero, c-light IF /

UTASVÁRÓK LEFEDÉSEK

- a a – citylight nélkül
/ geomere, aureo, smokers /
-  világítással
/ aureo, geomere, pin, pinecone, cuby, nubo /
-  elhelyezhető kerékpárok száma
/ aureo velo, edge /
-  fadeszkák a hátsó falban / fa lamellák a hátsó falban
/ aureo, aureo velo /
-  perforált lemez a hátsó falban
/ aureo /
-  expandált lemez a hátsó falban
/ aureo velo /
-  trapézlemez
/ geomere /
-  szendvicspanel
/ geomere /
-  USB csatlakozó
/ aureo, geomere, smokers, pin, cuby, nubo /
-  vegetációs réteg
/ aureo, geomere, pin, aureo velo, cuby, edge, nubo /
-  napelem
/ aureo, geomere, pin, aureo velo, cuby, edge, nubo /
-  citylight beépíthető
/ aureo, geomere, nubo /
-  madárbarát üvegfelület
/ geomere, aureo, pinscreen, nubo /
-  rögzítés burkolatra
-  tárolótálca
/ cuby, ufo /
-  párnázott fejtámla
/ cuby, ufo /
-  virágláda
/ cuby /
-  wifi
/ pin /

PADOK SZÉKEK ASZTALOK

- r/t akácfa / trópusi fa
- twj hőkezelt kőris – Thermowood
twb hőkezelt fenyő – Thermowood
- n/N rozsdamentes acél / rozsdamentes acél változat
-  forgó változat
/ morse, intervera, port /
-  világítással
/ satellite, blocq, radium, woody /
-  USB csatlakozó / blocq, blocq solar, radium, woody,
woody scorpio, woody solar, rivage, eblocq, pixel,
landscape compact, preva urbana, morse /
-  két színű konstrukció
/ blocq, radium /
-  töltőállomás elektromos kerékpárhoz
/ eblocq /
-  ajánlott pad választék
/ tably /
-  y – resysta
-  citépin
/ sinus, radium /
-  wifi
/ woody solar, woody scorpio, blocq solar /
-  indukciós töltés
/ blocq solar /
-  fotovoltaikus panel
/ woody solar, woody scorpio, blocq solar /
-  sakkasztal mintás asztallap
/ tably, rautster /
-  HPL- egyedi dekor (grafika lehetősége a HPL lemezen)
/ urban islands, radium, bistrot, vera, stack,
rautster, orbit, morse /
-  HPL egyszínű
/ urban islands, radium, bistrot, vera, stack, rautster,
orbit, morse /
-  ergonomiailag időseknek kialakított
/ emau solo, intervera /
-  beltéri változat
/ bohém, manta /

-  állítható lábak
/ rivage, woody, manta, orbit /
-  karfával
/ vera solo, lago, reforma /
-  inklúzió
-  rögzítés burkolatra
-  rögzítés burkolat alá
/ morse /
-  tárolótálca
/ conics /
-  párnázott fejtámla
/ conics /
-  locsolórendszer
/ conics /

HULLADÉKGYŰJTŐK KÖZTÉRI HAMUTARTÓK

- r/t akácfa / trópusi fa
- twj hőkezelt kőris – Thermowood
- n/N rozsdamentes acél / rozsdamentes acél változat
- p hamutartó
-  bedobótér fedőlap nélkül
/ crystal /
-  bedobótér fedőlappal
/ crystal /
-  szemeteszsáktartóval
/ tlesk, better, minium, maximum, prax /
-  80l térfogat
-  opcionálisan zárszerkezettel
/ minium /
-  HPL – egyedi dekor (grafika lehetősége a HPL lemezen)
/ prax, nanuk /
-  HPL egyszínű
/ prax, nanuk /
-  y – resysta
-  rögzítés burkolatra

●●mmcité













TISZTELJÜK A VÁROSAINKAT, EZÉRT SZEBBÉ SZERETNÉNK AZOKAT TENNI, BÁRHOL IS LEGYENEK.

DAVID KARÁSEK

A VÁROS

A városok közterületei lenyűgöző helyek, történelem és emberek találkoznak itt. Megtisztelőd, hogy a dizájnunkat pont ide irányíthatjuk. Minden ember ízlését befolyásolhatjuk, és ezt örömmel tesszük. Semmi kivételezés, igazi egyensúly. Az mmcité számára ez egy kulturális misszió. Az utcabútorok segítségével változtatjuk meg a város arculatát.

A TEVÉKENYSÉGÜNK

Az mmcité nemcsak minőségi utcabútorok forgalmazója, de partnere is azoknak, akik valami egyedülállót akarnak alkotnia köztereken. Partnere a polgármestereknek kis- és nagyvárosból, a hegyekben vagy a tengerparton, a tervezőknek kisebb vagy egészen nagy irodákból, a kivitelezőknek, helyi vagy nemzetközi piacon. Mindenkit megszólítunk, a célunk egy tökéletes projekt.

A DIZÁJN

A kezdetben mindig egy vázlat van, csak egy elgondolás. Utána az kiváló csapatunkkal, mely tapasztalt és hozzáértő szakemberekből áll, jellegzetes termékeket alkotunk. Átgondolt funkcionalitás, gondos kidolgozás és az elérhető ár – ezek azok a dolgok, melyekre figyelünk a tervezés közben. A modern dizájn és karakterisztikus jellem az mmcité állandó kritériuma.

A MINŐSÉG

A legjobb anyagokat kombináljuk, melyeket folyamatosan tesztelünk. Két forrásból merítünk: egyrészt a gazdag tapasztalatainkból, másrészt az anyagfelhasználás innovációjából. A szűrőn csak a legjobbak jutnak át. Funkció, ellenállóképesség és természetesen az ár.



**PADOK
SZÉKEK
ASZTALOK**

BISTROT 130 [268] . **BLOCQ** 108 [269] . **BOHÉM** 48 [273] . **CONICS** 20 [274] . **CONSTRUQTA** 54 [276] . **EBLOCQ** 112 [276] . **EMAU** 100 [277] . **EMAU SOLO** 104 [278]
INTERVERA 98 [280] . **LAGO** 28 [282] . **LANDSCAPE COMPACT** 64 [284] . **LIMPIDO** 120 [288] . **MANTA** 38 [289] . **MIELA** 70 [290] . **MORSE** 14 [292] . **ORBIT** 30 [298]
PIXEL 50 [300] . **PLATFORM** 24 [306] . **PORT** 78 [314] . **PORTIQA** 74 [316] . **PREVA URBANA** 82 [318] . **RADIUM** 114 [320] . **RAUTSTER** 44 [324]
REFORMA 34 [328] . **RIVAGE** 58 [332] . **SATELLITE** 56 [334] . **SINUS** 122 [334] . **STACK** 40 [335] . **TABLY** 132 [336] . **URBAN ISLANDS** 62 [338] . **VERA** 86 [340]
VERA SOLO 92 [346] . **WOODY** 124 [354]

MORSE

Design
Studio Segers

A morzeábécé beillesztése a közterületekre. A rövid és hosszú fa ülőkék kiválóan alkalmazhatók reptéri és vasúti várókban, illetve parkokban és rakpartokon is. A moduláris rendszer követi a környezet ritmusát, ami a Morse kollekció tervezését ihlette. A különböző formájú és hosszúságú elemek kiemelik az őket körülvevő környezetet. A Morse sorozat különböző anyagokból készülhet, és kiegészíthető beépített asztallal, karfával, háttámlával, LED világítással és USB töltéssel is.













CONICS

Design
Herrmann&Couf al

Folyamatosan keresünk olyan új formákat, amelyek változatossá teszik a köztereket, és bővítik az utcabútorok felhasználási lehetőségeit is. A három méretben elérhető csonkakúp betontest lett az új Conics termékcsaládunk alappillére. Asztalként, ülőkeként, virágcserepként vagy padként funkcionálhatnak. A kör alakú formák egyre népszerűbbek a kültéri bútorok között, nemcsak esztétikai szempontból, hanem az optimális felhasználhatóság és a jobb elhelyezhetőség miatt is.









PLATFORM

Design

David Karásek, Michael Tomalik

Élvezük a mindennapi élet váratlan meglepetéseit, és a Platform az egyik ilyen. Megbontja a parkolóhelyek vagy barnamezők sztereotip felfogását, bárók és kávézók teraszaivá, chillout zónáivá és zöldövezettel teli helyekké alakítja őket. A Platform egy változó platform, amely teljes termépalettánk használatának köszönhetően megváltoztatja rendeltetését a sosem alvó városban. Kiegészíthető egy függeszthető virágládával, amely lemásolja az egyes részek méretét. A moduláris rendszer két mélységben és két szélességben készül, ezek kombinációja a platform különböző változatait hozza létre, alkalmazkodva a környezetéhez. A biztonságérzet érdekében védőzónákkal egészül ki, rugós biztonsági lökhárítók garantálják a teljes pihenést egy nyüzsgő közterületen.





GRE





LAGO

Design

David Karásek, Michael Tomalik

Egy összetéveszthetetlen kör excentrikus nyílással, avagy egy nyitott lagúna, mint városi kikötő? Az ülőkék geometriáját a körök játéka és a sugárirányú vonalak határozzák meg. A sorozat praktikus, és emellett rendkívül sokrétű kompozíciós megoldást tesz lehetővé. A pad ülőfelületének külső és belső íve is használható, ezt segíti a rendhagyó módon elhelyezett háttámla is. A termékcsalád három méretben érhető el. Kiegészíthető központi lábon álló ülőkékkel, melyek magasított változatban akár asztalként is használhatók. A Lago sorozat kiváló alapja a sosem unalmas kör alakú összeállításoknak.





P-anlæg

Capio CFR

ORBIT

Design

David Karásek, Václav Kocián

Mint a bolygók, úgy köröznek a kör alakú székek az asztal körül, vagy éppen összeolvadhatnak egy ovális alakzatba is. Mindenki élvezheti a kültéri ételfogyasztást, elég közel, vagy akár távol is egymástól. A célratörő dizájn üde és friss jelleget hordoz, a térben nem veszik el. Biztonságos, stabil egység állítható lábakkal, melyek opcionálisan rögzíthetők. Nem csak parkokban és köztereken vagy sétáló utcákban helyezhető el, de olyan helyeken is, mint például egy iskolai campus, céges étkező vagy bármilyen más vendéglátó egység.

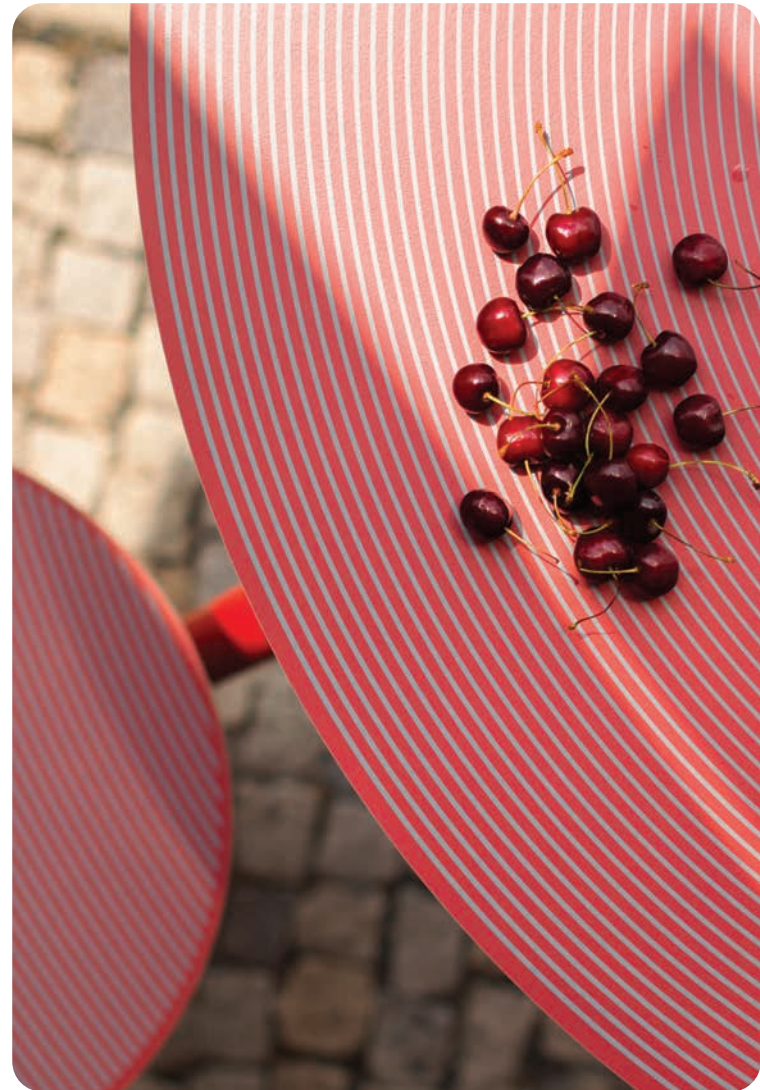









REFORMA

Design
Vrtiška & Žák

Általában szép helyektől távol-elhagyatott környezetben- fellelhető nem szép padok betonlábakkal és fadeszkákkal. A Reforma pad ezeknek az elhanyagolt bútoroknak a modern újraértelmezése. Marad az egyszerűség és a letisztultság, a forma kifinomultságával és a részletek finom kidolgozásával. Az eredmény egy eredeti és kortárs dizájn, amely közel áll mindenkinek. A padoknak két változata van, háttámlával és háttámla nélkül. Hosszú sorokba, ívesen vagy kör alakba rendezhető, vagy támfalra szerelhető.











MANTA

Design
Lucie Koldová

A Manta a köztéri bútoroknak az az ideális eleme, amely a modern élet aktuális igényeire reagál és új, úde megoldásokat kínál a munka és a kikapcsolódás ötvözésére. A lekerekített görbék a képzeletbeli hullámok mozgását követik, amelyek megtestesítik a munkafolyamatot, ugyanakkor alakja elegendő kényelmet nyújt egy könyv olvasására vagy akár egy kávé elfogyasztására. A vízszintes síkok közti átmenet egy olyan multifunkcionális felületet hoz létre, amely egy komplex minimalista tárgyat alkot és így egy asztal, pad vagy akár egy munkaállomás szerepét tölti be. A sorozatot Lucie Koldová formatervező alkotta. A termék alakját és nevét a rája elegáns mozgása ihlette. Megállja a helyét minden típusú nyilvános helyen, kültéren és beltéren is egyaránt. Újjáéleszti a nagyobb nyitott tereket, átriumokat vagy széles folyosókat, kerteket és kis parkokat. A Manta segítségével majdnem mindenhol privát pihenőszigetet tud kialakítani.





STACK

Design

David Karásek, Lucia Lehrer

Ellenálló ugyanakkor elegáns alternatívája a köztéri bútoroknak. Ez a Stack sorozat, melyet rövid rakásolható kanapé, kényelmes fotel, praktikus székek és asztalok alkotnak. Az összes változat elérhető fa és köracél kivitelben. A nagyobb komfort érdekében kiegészíthető vízálló párnákkal különböző színekben. A dizájn időtlen, ötvözi a modern vonásokat a retróval. A közterületen szolgálhat szabadon lerakott pihenőelemként, kiegészítve a klasszikus köztéri bútorokat, illetve lehet teraszok, hotelek, iskolák, recepciók berendezése bel – és kültéren is. A választékot vízhatlan kárpitozott párnák egészítik ki különleges színekben, praktikus rögzítéssel.









RAUTSTER

Design
Herrmann&Couf al

Ilyen egy piknik összeállítás amely bárhol megállja a helyét, ahol pihenni szeretnénk a szabadban. Az eredeti formájú oldalszerkezet jellemzi az asztal és ülőke jellegét, melyek többféle anyagból érhetők el. A hagyományos, tartós fadeszkák, az elpusztíthatatlan perforált lemez vagy a vékony HPL-panelek, mind olyan anyagok, amelyek tökéletesen megfelelnek a kültéri étkezés igényeinek. A termékcsalád emellett rendkívül sokoldalú, több méretben gyártható. A kétoldalas változat négy vagy hat személynek ad helyet, az egyoldalas modell kisebb helyet foglal el, így a társaságában zavartalanul élvezhető a kilátás. A piknikasztal sakkasztalával is kiegészíthető, a gravírozott játéktábla az asztallapon található. A Rautster olyan piknikbútor, amely mozgássérültek által használható kialakításban is elérhető. Az oldalkeret átgondolásával helyet teremt a kerekesszék számára. A hely megosztása még soha nem volt ilyen élvezetes.

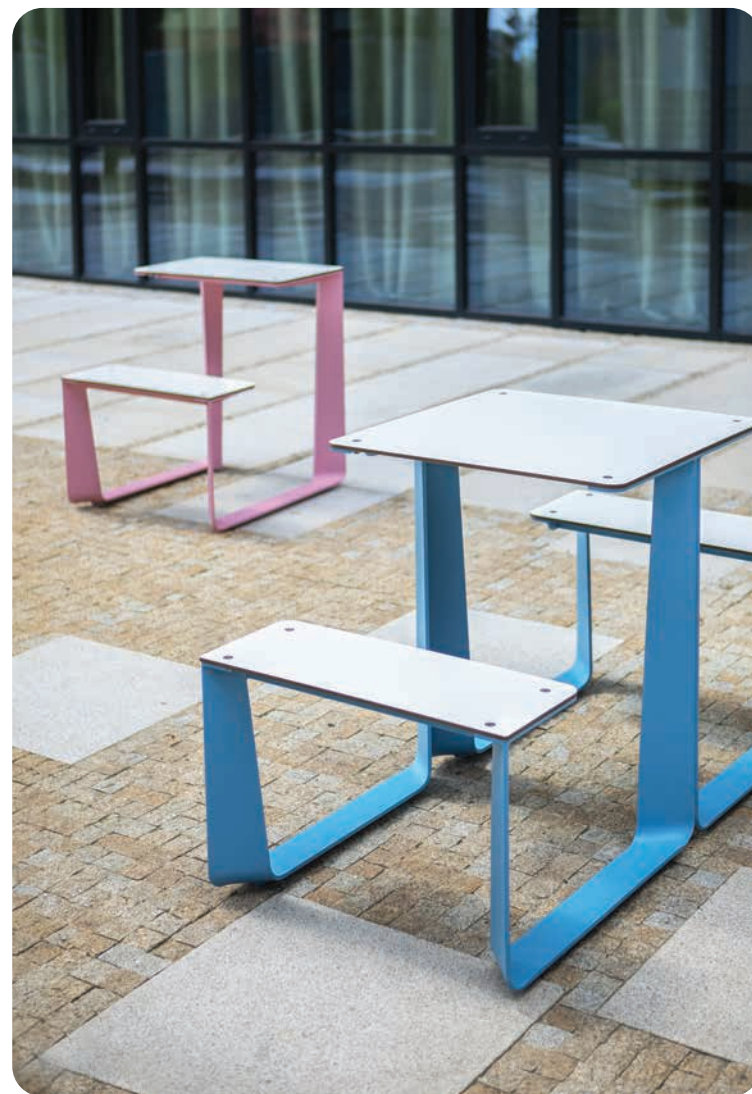







BOHÉM

Design
Aleš Boem, MEYTO

Ez az univerzális Bohém kollekció nem titkolja a múltból való inspirációját – az iskolások által jól ismert tantermi székek modern értelmezése. Formájával elbűvölő és friss megoldásokat kínál a nyilvános terek, valamint a szabadtéri kávézók teraszai és az éttermek számára. Ellenálló, összecserélhetetlen és kellemesen retro stílusú, de mégis kortárs darab, mindeközben egymásba rakható. A szett tartalmazza a négyzet vagy kör alakú asztalt is.





RUSH AM3!
WU TANG

Wake UP

MOTHER EARTH PROJECT

PIXEL

Design

David Karásek, Herrmann&Couf al

Egy egyszerű játék a négyzetekkel, amely korlátlan lehetőséget kínál a köztéri ülőalkalmatosságok kialakításánál. Játékosság, kreativitás és szabálytalanság, ezek azok a szavak, melyek a Pixel sorozatnál rögtön az eszébe jutnak. Mi több az upcycling témaköre is aktuális a Pixelnél. A rendszer úgy lett kitalálva, hogy felhasználja azokat a rövid fa léceket, melyek más termékek készítésénél mint levágott maradványok keletkeznek. A falécek a négyzetes keretekbe a levédett Woodpix rendszerrel vannak rögzítve. A fa alternatívája a köracél rács, melynek segítségével az ülőkék áttetszőbbek lesznek. A rendszert különböző kiegészítőkkal lehet ellátni. Az acél támla, melyet az ülőrész bármelyik részén el lehet helyezni, a karfák, melyek idősebb felhasználókra lettek optimalizálva, henger alakú virágládák, vagy kis asztalok, melyek USB töltést tesznek lehetővé. Ez mind kombinálható mind sorozatban, mind egyszemélyes ülőkeként is.







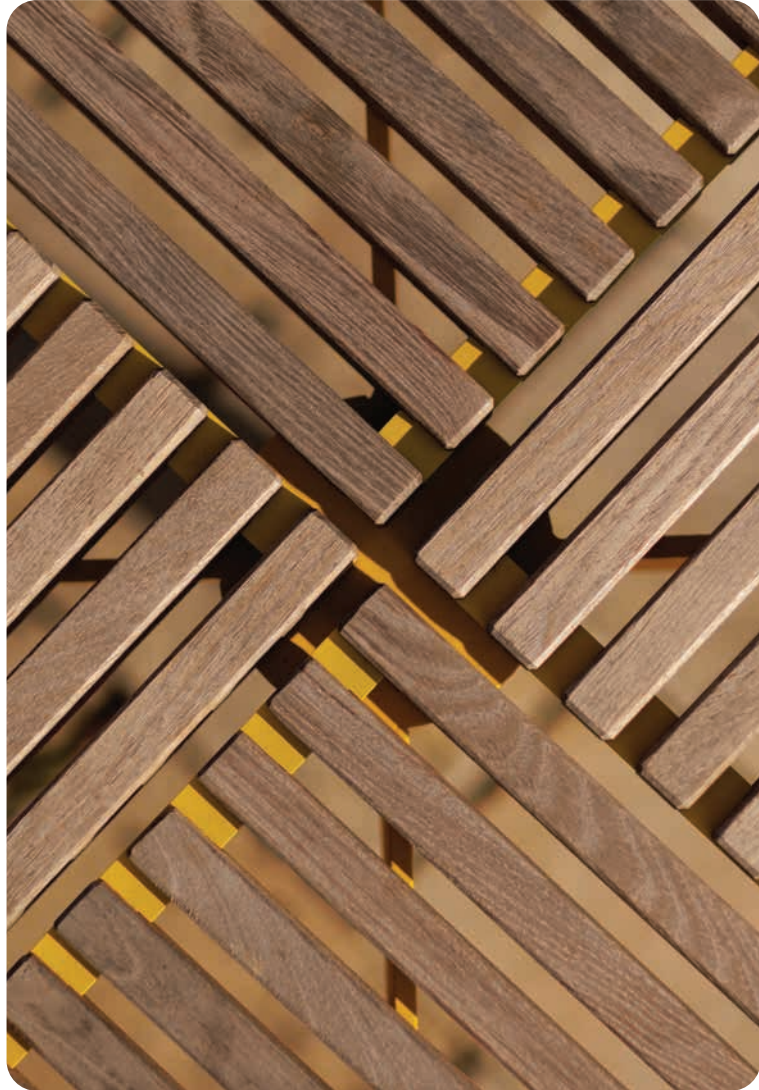



BIGSEE
PRODUCT DESIGN
AWARD 2019
WINNER



CONSTRUQTA

Design
David Karásek

Az egyik alapvető építészeti elem ihlette – a rácsos tartószerkezet. A legtermészetesebb mérnöki szépséget kölcsönzi belőle és művelt formában bocsájtja a tájépítészet rendelkezésére. Az egyértelműen meghatározott ferde vonalak és az ívekkel egybekötött derékszögű felületek szabályos játéka határozza meg a karakterét, ennek az egyébként egyszerű hasábnak, mely HPC finombetonból készül. Az alsó oldalán apró lábak helyezkednek el, melyek kissé a felszín felé emelik a teljes testet, ezzel is növelve az elem eleganciáját, és kiegyenlítik az esetleges felszíni egyenetlenségeket. A több mint két és fél méteres pad elhelyezhető egyedül, kettésével, vagy hármásával, vagy akár hosszú sorba is rendezhetők.

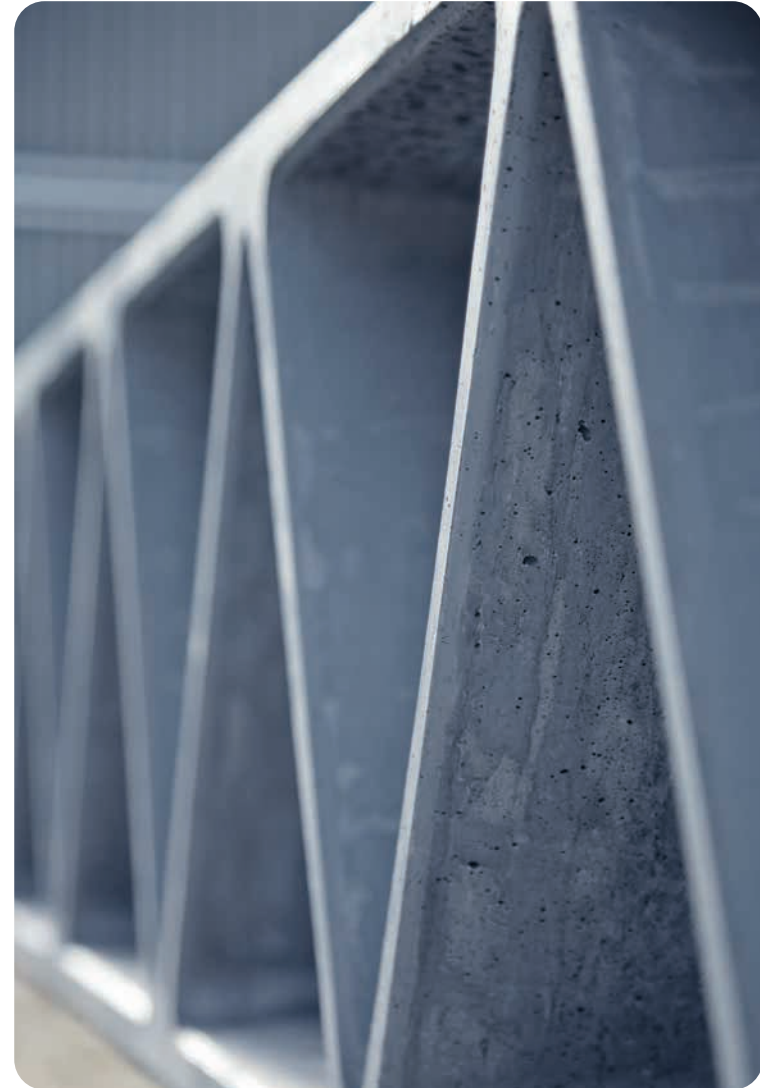



H

SATELLITE

Design
Eduard Herrmann

Mintha éppen az égből esett volna le egy csészealj és a kozmikus építész ujjai beleszúrták volna a terepbe. Ilyen földönkívüli jellege van ennek az egyedi kinézetű padnak. Annak ellenére, hogy láthatóan nehézbetonból készül, olyan érzés fogja el a szemlélőt, mintha súlytalan lenne. Az elegáns konkáv alakja nemcsak szép, de funkcionális is. A pihenni kívánók részére kicsit elzárja a külvilágot és biztonságérzetet kölcsönöz. A zajnak és a szélnek nincs esélye. Különböző helyeket tud átváltoztatni, legyen az park, főtér vagy rakpart. Nyílt tereken, kis zárt sarkokban és kertekben is jól mutat.





RIVAGE

Design

David Karásek, Radek Hegmon

A Rivage egy egészen új kategória – pihenőágy közterületekre. Egyszerű, szilárd szerkezet jellegzetes és elegáns profillal, melyre masszív fadeszkák vagy falécek kerültek elhelyezésre. A köracél változata időtálló, légies jelleget kölcsönöz és játékos színekkel kombinálva a közterületből egy kihagyhatatlan oázist varázsol. Egy nagyszerű kiegészítés lehet olyan közterületekre, ahová az emberek pihenni is járnak: parkok, rakpartok, iskolák pihenő területei, hotelek teraszai. Ezeket a helyszíneket mostantól egy új elemmel lehet bővíteni – a Rivage pihenőággal – rögzített vagy áthelyezhető változatban. Érdekes, ámde praktikus kiegészítő az acél asztalka, melyre le lehet tenni az üdítőt, laptopot, könyvet és a pihenőágytól eltérő színben vidám ellensúlyt alkot. Az asztal kiegészíthető USB töltővel, mely bővíti a felhasználási körét. A közterület legnépszerűbb napozóágya már megosztható a világ általunk legkedveltebb emberével. A Rivage egy kétszemélyes napozóággal és egy fotellel bővíül.









URBAN ISLANDS

Design
Lucie Koldová, Dan Yeffet

A nagy sziget ülőkeként a középső laptop asztalként és a legmagasabb pedig támlaként funkcionál. Az egyedi alakzat néhány ovális elem egyszerű geometriáját kombinálja és a három magassági szinttel egy új perspektívát hoz létre a köztéri ülőalkalmatosságok területén. A modulok állhatnak önállóan, vagy akár játékos szigetcsoportokat is alkothatnak. A formák átfedése, a fa elemek különféle irányai és a padszerkezetének színes változatai egészítik ki az összehatást. A fa a vízszintes felületeken HPL lemezre is cserélhető, melynek a színbeli és grafikai sokszínűsége egy új karaktert kölcsönöz a bútoroknak. Kombinálhatósága nem korlátlan, viszont elég széles ahhoz, hogy bármely kreatív tervező ötleteit megvalósíthassa, amennyiben a projektjéhez valami újat, valami szokatlant keres.







LANDSCAPE COMPACT

Design

David Karásek, Viktor Šašinka

Az ülőalkatosságok rendszere, amely a népszerű Landscape sorozatból indul ki, felhívja magára a figyelmet és gyűjti a nagy presztizsű dizájn díjakat. A hangsúlyos oldalsó sziluettje az ülőke és a háttámla közötti jellegzetes réssel határozza meg az alapformát. Az egyes modulok korlátlanul kombinálhatók és így különböző hosszúságú rendszerek alakíthatók ki, egyenes vagy íves szakaszokkal. Különálló padokkal és ülőkékkel lehet azokat kiegészíteni. Már karfákkal is rendelhető.













MIELA

Design

David Karásek, Radek Hegmon

A formatervezés elérte célját – kifinomultság a részletekben és egészében. A jellegzetes pad a modellezett öntött szerkezetből meríti szépségét, amelyet a finoman kidolgozott támla felső léce is többszöröz. A pad kulturált, burkolat felett lebegő sziluettje, a fejlett részletek és a gondos kidolgozás egy megfelelő modern ellentétet alkot a legértékesebb történelmi helyszíneken és emberközelibbé teszi a kompromisszumot nem tűrő építészetet.









PORTIQA

Design

David Karásek, Radek Hegmon

A lágyan modellezett oldalszerkezet alumíniumöntvényből készül és a lábak átlósan kialakított falainak érdekes optikai hatásából meríti szépségét.

A pad a burkolatot csak a szűk alsó élével érinti és néhány szögből láthatóak a már-már hihetetlenül vékony vonalak. A folyamatos falécezet az ülőke alatt lefelé hajlik, ezzel merevítve az egész szerkezetet. A függetlenül alakított kartámla a pad közepén is elhelyezhető és megakadályozhatja a padra való lefekvést. A pad két szélére rögzített kartámlák megkönnyítik a felkelést.

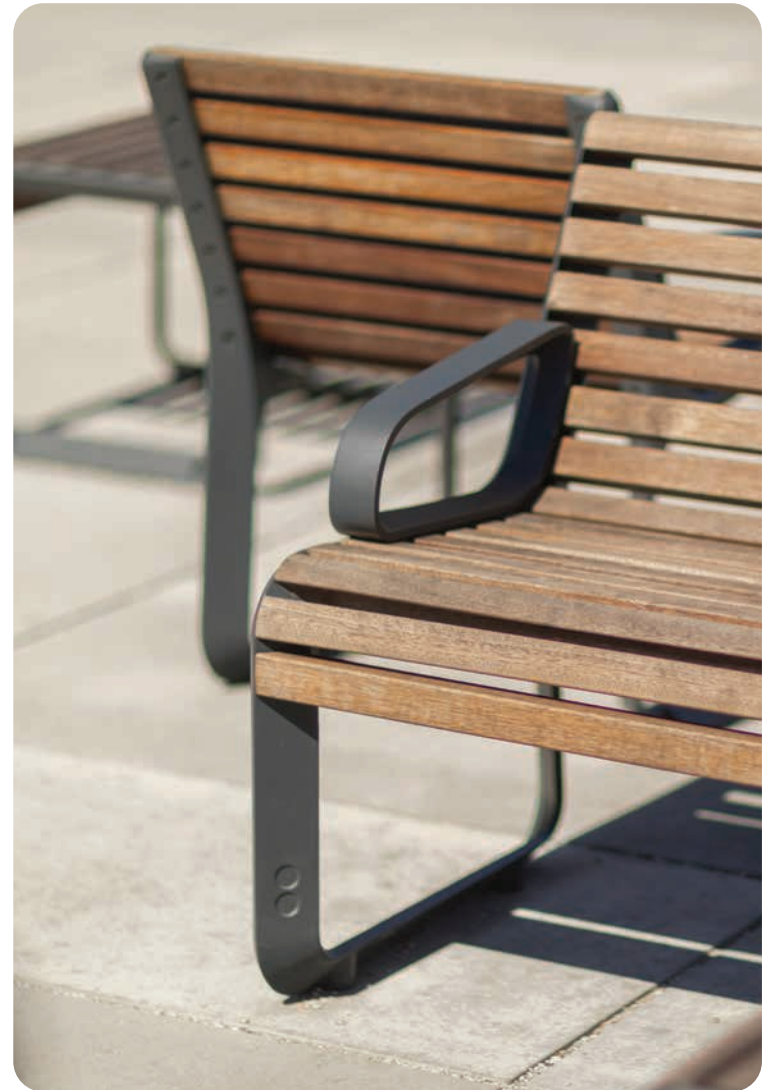





mmclt.com



PORT

Design
David Karásek

A támfalak vagy a különböző alakú lépcsők a köztetek általános elemei közé tartoznak. Sok esetben ülőhelyként is használják. A Port padsorozat a sikeres Portiqoa termékcsaládból indul ki és pont ezekre a helyszínekre van kitalálva. A moduláris rendszer támlás és támla nélküli változatban is elérhető, ezeket korlátok nélkül lehet kombinálni. Az alumíniumöntvény oldalsó elemek elegáns, lágyan modellezett részletet alkotnak és az acél rögzítőelemeknek köszönhetően a pad mintha lebegne a felület felett.









PREVA URBANA

Design

David Karásek, Radek Hegmon

A stíluson túl az ergonómiája is kiváló – meglepően kényelmes. A padot egy vékony falécsor jellemzi és egy optikailag könnyű szerkezeten helyezkedik el. Az esztétikáját egy hagyományos kerti bútorból meríti és a kerti kényelem klasszikus hangulatát átadja a köztereknek is. Nem ijed meg tőlük, mivel meglepően ellenálló és rendkívül kényelmes. A köracélrács megoldás egy érdekes változatot mutat és bővíti a felhasználási lehetőségeket. A népszerű Preva Urbana padok hosszított változata nemcsak több helyet kínál, hanem az elülső falécsorban elegánsan elhelyezett háttérvilágítást is.









VERA

Design

David Karásek, Radek Hegmon

A sokféle változatban kapható gazdaságos padok azt mutatják, hogy a fejlett és a korszerű design nem jelent mindig magas árat is. Az ellenállóképesség és a tartósság a forma tisztaságával és figyelemreméltó könnyedséggel párosul. Az egyszerűen kialakított asztal és a parkokba való székek érdekes alakzatok kialakítását teszik lehetővé úgy nyilvános helyeken, mint magánterületeken.













VERA SOLO

Design

David Karásek, Radek Hegmon

Variabilis rendszer, mely a Vera padok sorozatából indul ki és egyenes vagy íves modulokból áll. Különböző hosszúságú és alakilag érdekes rendszereket lehet alkotni belőle. A pad lábai középen vannak elhelyezve és ez leegyszerűsíti a sziluettjét, megkönnyíti a kétoldali megközelítést és a pad alatti takarítást is. Az üllőket támfalakra is fel lehet szerelni. Érdekes és funkcionális kiegészítések a támlák és kartámlák, melyek aláhúzzák a Vera Solo dizájn erejét. A törékeny proporciók, az időtálló dizájn és a magas variabilitás a Vera Solo sorozatot előtérbe helyezi a projektek széleskörű használatára.













INTERVERA

Design

David Karásek, Radek Hegmon

Optikailag könnyű padok sorozata tengelyben elhelyezett központi lábon álló kivitelben. A kifinomult, de ellenálló váz tartja a masszív faléceket vagy a porszórt horganyzott acél illetve rozsdamentes acél rácsozatot az ülőkében és a háttámlán. A pad állhat önállóan, vagy alkothat egy végtelen és elegáns ülőalkalmatosságot. A lábak csökkentett száma nemcsak eleganciát kölcsönöz, de megkönnyíti a bútorok telepítését, illetve a pad alatti terület takarítását.





EMAU

Design
David Karásek, Viktor Šašinka

Kortárs pad, melyben a múlt öröksége tükröződik. A figyelmesen megtervezett könnyed sziluett a hatvanas évek brutalista építészetéből merítette ihletét és nem titkolja a hordozó elemeket, mindeközben hangsúlyozza a modellezést. Egy folyamatos faléc sor köti össze az ülökét és a háttámlát egy elegáns egységgé. Modern sziluett, precíz, régimódi részletekkel. Az acélrács változat teljesen átalakítja a városi pad hangulatát, a látványos, átlátszó hatással játszadozik. A pad sztenderd méretben, vagy egyszemélyes székként is kapható és karfával egészíthető ki.







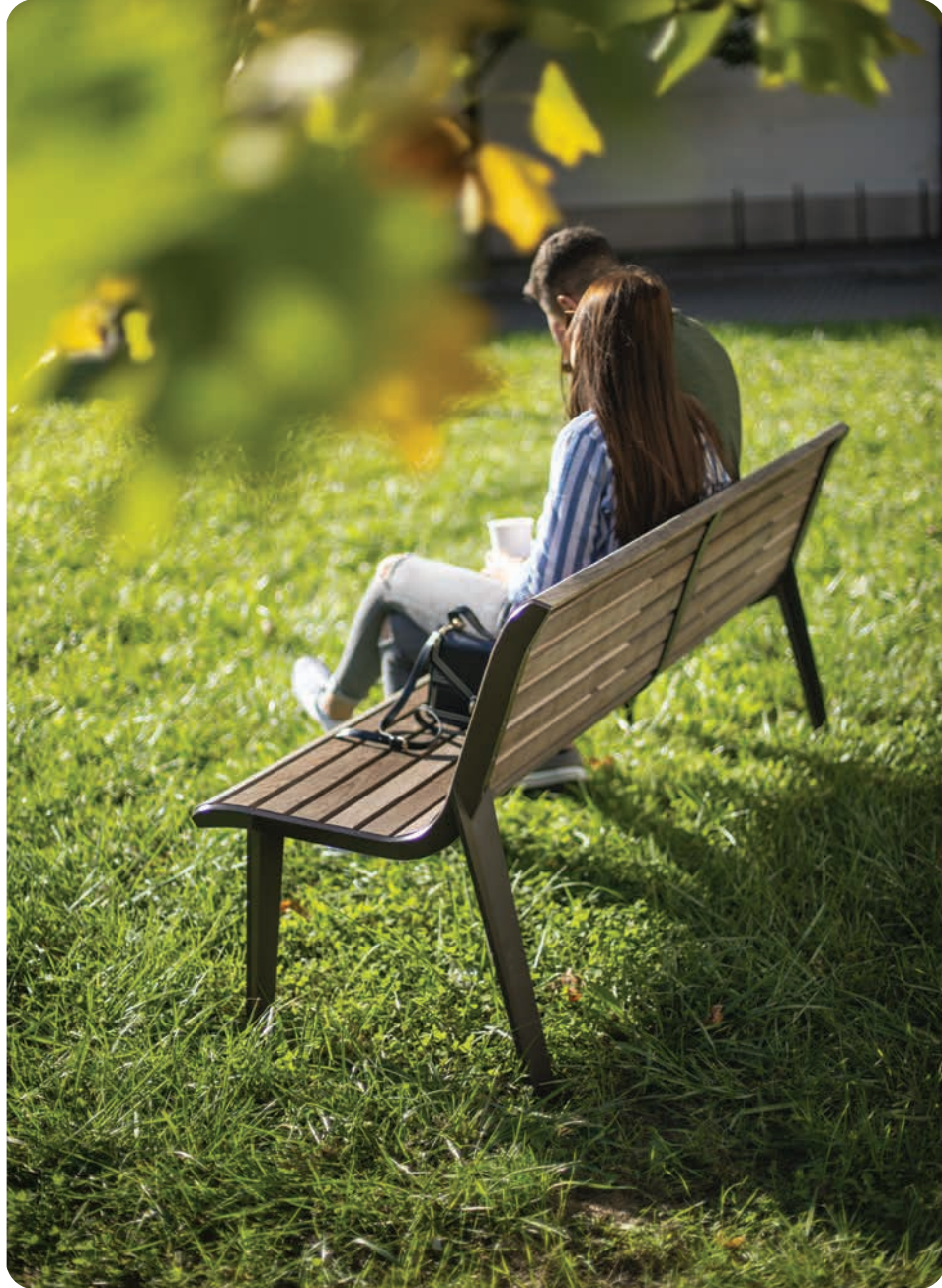

EMAU SOLO

Design
David Karásek, Viktor Šašinka

Az Emau termékcsalád továbbgondolása, amely a hatvanas évek építészetének örökségéből merít ihletet. Mindössze két lábon áll, szokatlan, karcsú karaktert hozva létre. Egyéb előnyök mellett ez a koncepció megkönnyíti a lejtős terepen történő rögzítést és a pad alatti hely tisztítását. Magasított kivitelben is elérhető, mely megkönnyíti az idősebb korosztálynak a felállást, sőt ezt egy speciális karfa használatával is fokozhatjuk. Az Emau Solo falécekkal vagy köracél ráccsal rendelhető. Támla nélküli változat zárja a kínálatot.





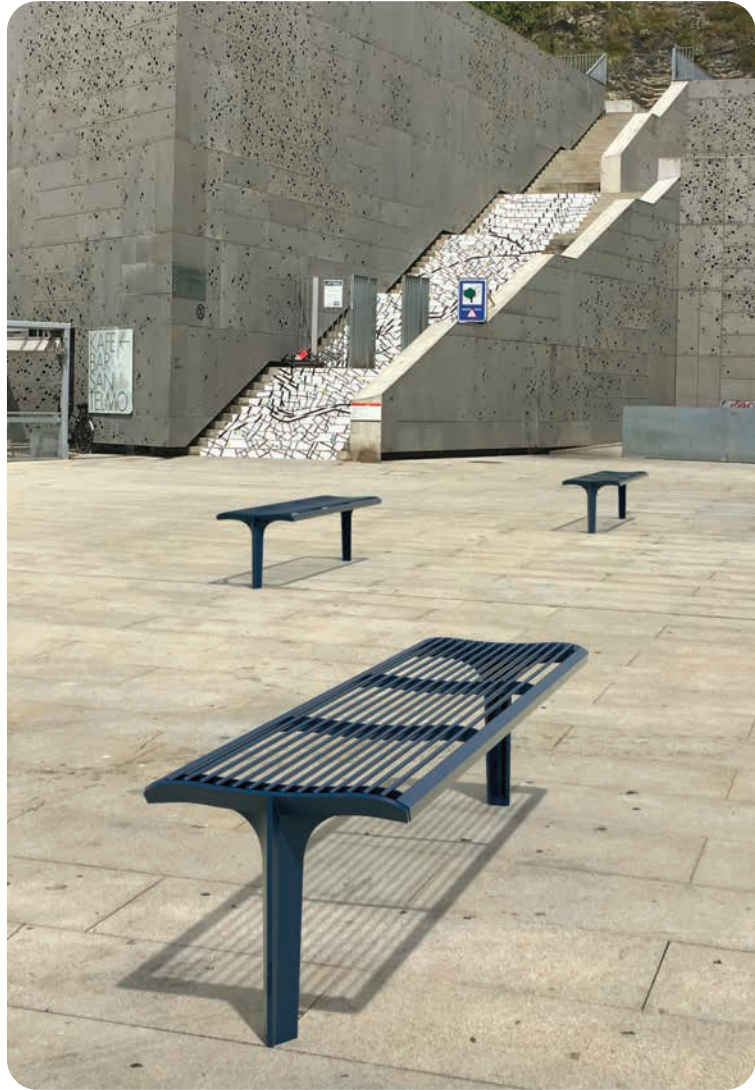





**BIGSEE
PRODUCT DESIGN
AWARD 2019
WINNER**

BLOCCQ

Design
David Karásek

Az éleire helyezett masszív tömb egy olyan ellentétet hoz létre, mely a köztereken nyilvánul meg a legjobban. A hatást a gazdag arányoknak köszönheti amely a több modulból álló padoknál többszöröződik. Tökéletesen egyszerű változat a támla nélküli megoldás és praktikus, kényelmes a támlás verzió. A háttámla mindkét irányban elhelyezhető. A sorozatot kónikus alakú ülőkék egészítik ki. Különlegesség az acél lábak két színre való porfestésének lehetősége, hatféle színkombinációval. A támlás padokat ellenálló acél asztalkákkal lehet felszerelni, melyek használhatók üdítő, laptop, könyv lerakására, a padtól eltérő színben pedig egy vidám külsőt kölcsönöz a padnak. Az USB töltővel ellátott verzió hasznos lehet hosszabb kintlélet esetén is. Este látható a Blocq bútorok dekoratív LED világítása, mely a család összes modelljénél opcionálisan elérhető.









EBLOCQ

Design
David Karásek

Hat zárható box, melyek a Blocq köztéri padok továbbfejlesztett verziójába vannak beépítve. Nem egy egyszerű szekrény, hanem egy ülőalkalmatosság bővített felhasználással. Az "okos városok" eszméje ebben a padban egy tényleg okos és kitűnő dizájnban nyilvánul meg. Azoknak kínálhat jó megoldást, akik az elektromos biciklijükön mennek a városba, a mindennapi teendők miatt, a többieknek egyszerű padként is szolgálhat. Iskolákban, sportközpontokban vagy hotelek területén, esetleg éttermekben, vagy a kerékpárutak mellett az e-mobilitást serkentő infrastruktúra része lehet.

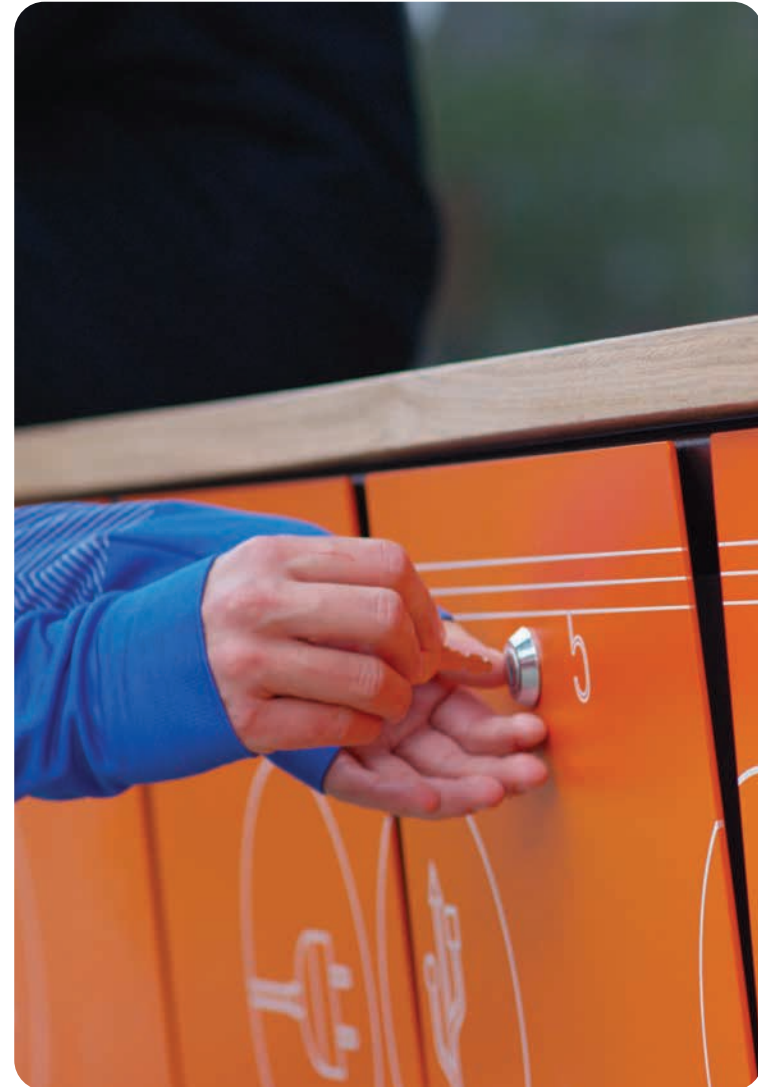



RADIUM

Design

David Karásek, Radek Hegmon

A Radium sorozat egyedülálló dizájnya az acéllemez hajlításának esztétikájából ered. A tartóelemek átgondolt találkozásai magas szilárdságot és kitűnő ellenállást biztosítanak a padnak. Az új hosszabbított verzió karcsú eleganciát kölcsönöz a padnak és több anyagvariációt is kínál. A perforált acélból készült változat jeleníti meg legjobban a Radium dizájnt, és a Citépin műanyagkiegészítőknek köszönhetően megelőzi a hideg fém érzetét, ezáltal is kényelmesebbé teszi a pihenést. A faülőkés változat a jól bevált klasszikus megoldást, a HPL lemez pedig az elegáns letisztultságot közvetíti és különféle grafikai motívumokkal is bővíthető. A támlás padokat strapabíró acél asztalkákkal lehet felszerelni, melyek használhatók üdítő, laptop vagy akár egy könyv lerakására. Az USB töltővel ellátott verzió hasznos lehet hosszabb kintlét esetén is. Este utánozhatatlan hangulatot varázsol a Radium bútorok dekoratív LED világítása is, mely a család összes modelljénél elérhető. A legkisebbekre is gondoltunk – a pad gyermekméretben, alacsony ülőmagassággal is elérhető.













LIMPIDO

Design
Roman Vrtiška

A könnyű, ugyanakkor erős acélszerkezet egy fejlett alakzatot formál és ezzel egy nem mindennapi padot alkot úgy a támla nélküli, mint a támlás változatban. Mindkét esetben hosszú pad, vagy szék is elérhető. Irodaépületekben, bevásárlóközpontokban, parkokban vagy történelmi jellegű főtéren, de bármilyen kortárs építészeti alkotás szomszédságában is feltűnő a sorozat különleges jellege.





SINUS

Design
Roman Vrtiška

A Sinus faveremrácok kibővítésére jött létre a felcserélhetetlen hatású Sinus padok sorozata. Az erős acéllemez egy egyszerű trapézalakba van hajlítva és a leghosszabb változatnál egy majdnem láthatatlan bordával van kifizítve egy teljesen merev szerkezetbe. A perforáció utal a hatvanas évek tiszta esztétikájára és az egyedülálló Citépin műanyag betétekkel kiküszöböli a hideg acél kellemetlen érzetét. Finom, de fontos részletet alkot az is, hogy a pad optikailag rögtön a burkolatból nő ki.





WOODY

Design

David Karásek, Radek Hegmon

A pad, melyet a raktárban felhalmozott fűrészáru esztétikája ihletett, élére állított masszív deszkákból áll, rozsdamentes acél összekötő elemekkel rögzítve. A robusztus ülőke optikailag törékeny acéllábakon áll, mintha a burkolat felett lebegne. A pad karbantartást nem igényel, a fa a kártevők elleni impregnáláson kívül egyéb kezelést nem kapott, természetesen és szépen öregszik. A pad modulokból áll, melyeket különböző módon lehet sorolni, illetve zárt alakzatokat lehet belőlük összeállítani. Különleges változatoknál kerékpártárolóval lehet kiegészíteni, vagy akár fákat körülölelő alakzatban is telepíthető. Az USB töltővel ellátott verzió hasznos segítő, amikor hosszabb ideig szeretnénk kint maradni. A padokat strapabíró acél asztalkákkal lehet felszerelni, melyek használhatók üdítő, laptop, könyv lerakására, a padtól eltérő színben pedig egy vidám ellenhangsúly is lehet. Este tündökölhet a Woody bútorok dekoratív LED világításában is, mely a sorozat összes modelljénél opcionálisan elérhető. A kínálatunkban gondoltunk a legkisebbekre – alacsony ülőmagassággal gyermekváltozatban is elérhető.













BISTROT

Design

David Karásek, Radek Hegmon

A közterekre való ülőbútor teljesen új koncepciója. Gyors találkozásra, rövid frissítőre vagy egy e-mail elküldésére. A magasított ülőrész még akkor is kényelmes, ha éppen öltönyt visel. A kompakt méreteinek köszönhetően kis területeken is elfér. Asztallal kombinálva érdekes összeállításokat lehet alkotni a kültéri étkezéshez. Ellenálló acélszerkezet HPL lemez ülőkével és asztallappal, igény szerint egyedi grafikával. A színválaszték határtalan.





TABLY

Design

David Karásek, Radek Hegmon

Ez az asztalcsalád két típusú lábat és két típusú asztallapot kombinál – csőváz, illetve zártszelvény és deszka, illetve lécz. Az acélrács egészíti ki az anyaghasználatot. A sorozat így lehetővé teszi olyan asztalok megalkotását, melyek az mmcité padok többségével kombinálhatóak. A közepen elhelyezett láb megkönnyíti a pad megközelítését, és a fa, illetve az acél lécek praktikus asztallapot alkotnak. Újdonságként kínálunk sakktábla mintás kisasztalt, melynek mintázatát lézer segítségével készítettük.









HULLADÉKGYŰJTŐK HAMUTARTÓK

BETTER 138 [362] . **CRYSTAL** 164 [363] . **MAXIMINIUM** 149 [364] . **MINIUM** 142 [364] . **MULTIMINIUM** 148 [367] . **NANUK** 150 [368]
PRAX 160 [370] . **QUINBIN** 154 [372] . **RADIUM** 166 [375] . **SWISSBIN** 141 [375] . **TLESK** 140 [376] . **VALET** 167 [377]

BETTER

Design
David Karásek

A gondos kialakításnak köszönhetően egy erős vonalvezetésű organikus jellegű tárgy jött létre. A jellegzetes felső él a süllyesztett belső edényhez vezet, az alsó lábak növelik a stabilitást, lehetővé teszik a víz lefolyását és megkönnyítik az egyenetlen felületekre történő elhelyezést. Elegáns alakjával ez a dizájn szinte minden környezetbe illeszkedik – emeli az elhanyagolt helyek színvonalát, finom részleteivel és átfogó kialakításával.





TLESK

Design
David Karásek

A könnyű hulladékgyűjtő az áttetszőség erejét mutatja. Ez nemcsak egy esztétikai játék, hiszen egy átlátszó műanyag zacskóban könnyen felismerhető a gyanús tartalom. A hulladékgyűjtő kifinomult alakja egy érdekes tárgyat képez, mely különböző közterekenél alkalmazható. Az átlátszó műanyag zacskós változat oldalról nyitott, lehetővé teszi a gyors ürítést és zacskócserét (a rugalmas keret segítségével), a belső edényes változatot felfelé szükséges üríteni.



SWISSBIN

Design
David Karásek

Lyukak, mint az ementáli sajtban és kúpszerű alapforma jellemzi ezt a hulladékgyűjtőt. Miközben úgy néz ki, mint egy művészeti játék, feltétel nélkül betölti funkcióját. Ennek a nagy űrtartalommal bíró hulladékgyűjtőnek kis méretű bedobónyílásai vannak, melyek csak apróbb hulladék bedobását engedélyezik és az alsó részében egy nehezek helyezkedik el, mely biztosítja rendkívüli stabilitását. A kidomboruló zárható tetőrész kihangsúlyozza a zárt, kompakt alakját, mely alkalmassá teszi a nagy tereken, forgalmas utcákon, közlekedési csomópontokban és nyugodt parkokban való elhelyezését. A vizuális hatását a hulladékgyűjtő testének különleges színével fokozhatjuk.



MINIUM

Design
David Karásek

A hulladékgyűjtő egyenletes, finoman barázdált felülete és lágy mandula formája esztétikumot hoz ebbe a termékkategóriába is. A kiváló minőségű anyagok és az átgondolt részletek lehetővé teszik ezen hulladékgyűjtők nem csak kültéri, de bármilyen beltéri területen való használatát is. Ez a típus több változatot is kínál – jellegzetes lábbal a burkolat alá rögzíthető, különleges kialakítású lábazzal a burkolathoz rögzíthető, hosszabbított változat egyszerűsített talpazattal és még további megoldásokkal. Minden típusa tetővel is kiegészíthető.

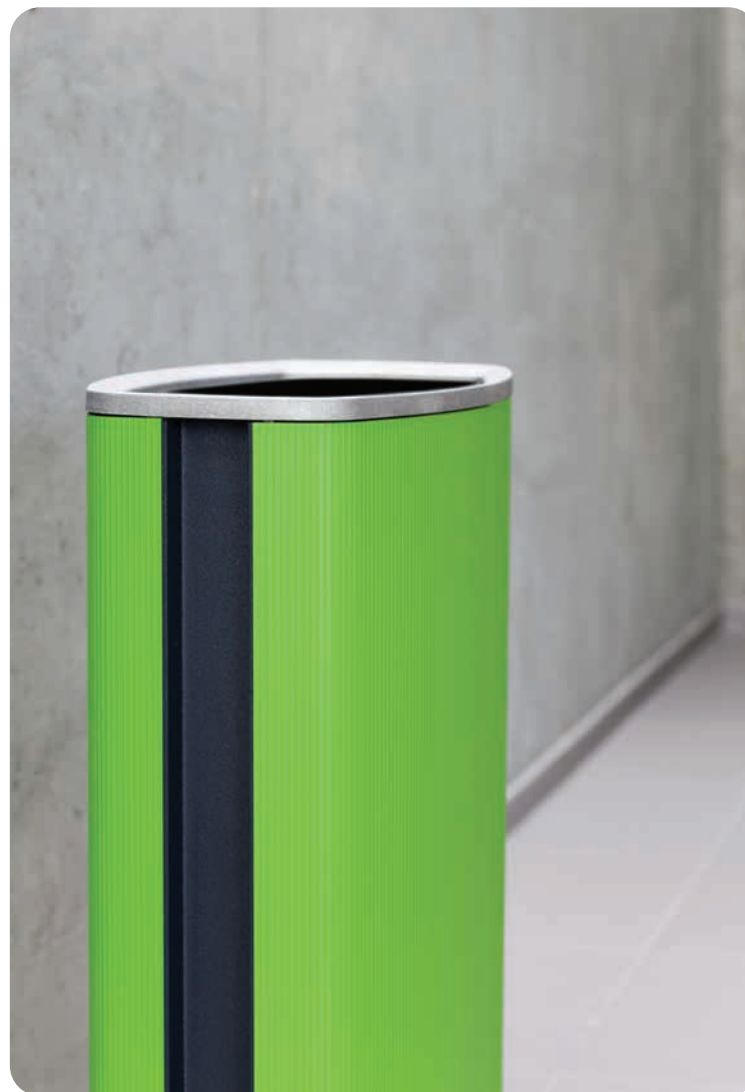











MULTIMINIUM

Design
David Karásek

A Minium család kibővítése egy szelektív hulladékgyűjtésre alkalmas változattal. A keskeny proporció és az elegáns tető egy gyönyörű tárgyat varázsol ebből a praktikus hulladékgyűjtőből. A modern kivitelezésnek és a kifinomult részleteknek köszönhetően a hulladékgyűjtő nemcsak kültéren, de beltérben is használható. Kisebb újításon mentek keresztül a szelektív hulladékot jelző címkék, amelyek a jobb áttekinthetőség érdekében függőlegesen helyezkednek el.



MAXIMINIUM

Design
David Karásek

A Minium család következő bővítése most egy nagy kapacitású hulladékgyűjtővel, 120 literes változattal egészül ki. A hulladékgyűjtő alumínium profilokkal vagy falécezzel van borítva és egy jellegzetes horganyzott, porszórt acél tetővel van felszerelve. A hulladékgyűjtő rögzíthető a burkolatra.



NANUK

Design
David Karásek, Radek Hegmon

Alakját tekintve a legvisszafojtottabb, szerkezetileg egyszerű és anyaghasználatilag sokrétegű – az intelligens dizájn példája, mely az egyik legváltozatosabb és attraktív hulladékgyűjtő kínálatát hozza. Henger és téglatest, két alapvető forma központi lábon, és néhány fajta borítás a valóban sokrétű felhasználásra. A szerkezet falécezással, acéllemezzel, expandált acéllemezzel, illetve HPL lemez borítással rendelhető. A szögletes változatok tetővel is kiegészíthetők.



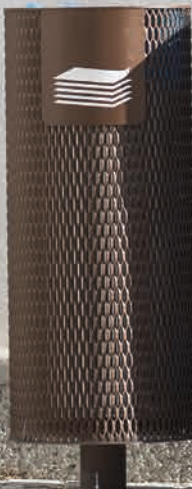





QUINBIN

Design

David Karásek, Viktor Šašinka

Quinbin ellenálló hulladéktároló-sorozat, amely különféle anyaghasználattal változtatja meg a karakterét. Két formája érhető el: az első egy letisztult, vékony henger alakú, a második egy kifinomultabb, lekerekített négyzet alakú modell. A robusztus, perforált lemezzel borított változat, vagy pont az ellenkező jellegű falécezésű kivitel és végül a precíz alumíniummal borított típus, mindenféle nyilvános téren jó megoldást kínál. A könnyű, de tartós műanyag edény a mozgatást és kiürítést is egyszerűvé teszi. Minden típus tetővel is kiegészíthető és szelektív hármastartók is elérhetőek.











zmieszane

plastik

papier



PRAX

Design

David Karásek, Radek Hegmon

A hulladékgyűjtő acél borítása egy modern, de mégis klasszikus formát alkot, lágyan ívelt tetővel. Az egyszerű, fából készülő ajtó megerősíti a hulladékgyűjtő lágy jellegét. Főként városi és zöldövezetes környezetekbe alkalmazható.

A perforált acéllemezről készült változat iparibb megjelenésű és a HPL lemez használata már a beltéri bútorok stílusát tükrözi, mindemellett lehetővé teszi a különféle grafikai motívumok alkalmazását. Az új változata nagyobb 120 l-es, űrtartalmat kínál és kutyaurülék gyűjtésére alkalmas változat is elérhető.





**KINGS
CROSS**





CRYSTAL

Design

David Karásek, Radek Hegmon

Az acél hulladékgyűjtő a karcsú geometrikus alakzatával és a stabil szerkezetével egy elegáns oszlopra emlékeztet. Nagyon közkedvelt a hármass hulladékgyűjtő szelektív hulladékgyűjtésre. A legtöbb nagyváros aktuális problémáját oldja meg a kutyaürülék gyűjtő, speciális zacskótartóval felszerelve. Dohányosoknak egy nagy kapacitású hamutartó változat is elérhető.





RADIUM

Design

David Karásek, Radek Hegmon

A geometrikusan alakított test, lágyan legömbölyített éleivel, a hajlított acéllemez technológiáját használja ki. A tartógyűrű rejtje a belső edénynek helyet adó teret. Ez az egység példája a nagy ellenállóképességű, de mégis elegáns hulladékgyűjtőnek, és formatervezés szempontjából a Radium sorozat ülőpadjaihoz igazodik.



VALET

Design

David Karásek, Radek Hegmon

A hamutartók az utcabútorok újkori elemei. Ez a karcsú, visszafogott stílusú hamutartó a Lot termékcsaládhoz tartozó oszlopból indul ki és a legkülönfélébb helyekre szánt különálló hamutartó típusát testesíti meg. Másik változata, mint zacskóhordozó szerepel a kutyaürülék gyűjtésénél. Az előnyei közé tartozik a masszív szerkezet és a könnyű kezelhetőség.



OSZLOPOK KORLÁTOK

CYDLIMIT ¹⁷⁹ (380) . **DONAT** ¹⁷⁰ (381) . **ELIAS** ¹⁷² (383) . **ISAC** ¹⁷⁵ (384) . **LOT** ¹⁷⁶ (384) . **LOTLIMIT** ¹⁷⁸ (385) . **MIELON** ¹⁷⁴ (386)

DONAT

Design

David Karásek, Radek Hegmon

Egyszerű, ám formailag attraktív forgalomterelő oszlop könnyített T alakú alumíniumöntvény befejező elemmel. Az elegánsan karcsú SD100 sorozat 76 mm-es átmérővel és a robusztus SD200 sorozat 114 mm-es átmérővel. Jelentős fejlesztés az alacsony feszültségű LED fény alkalmazásának lehetősége az SD200 oszlopok felső felülete alatt. Ezzel lehetőség nyílik arra, hogy egy sorba helyezünk el formailag egyforma világító és nem világító oszlopokat is.





ELIAS

Design

David Karásek, Radek Hegmon

A karcsú, geometrikusan formált oszlop egy függőleges üreget takar, amely változtatja az alakját a nézőponttól függően – a sötét árnyéktól egészen a teljes átláthatóságig. Ez az egyszerű hasáb a kortárs, de emellett majdnem klasszikus jellegével bármilyen környezetben helyt áll. Kérésre az oszlopba címer sülyeszthető. Ami nappal sötét az éjszaka világít – az oszlop belsejébe alacsony feszültségű LED világítás helyezhető és így hangulat fényforrásként is használható.





MIELON

Design

David Karásek, Radek Hegmon

Az alumíniumöntvény lágy formavilágát most a forgalomterelő oszlopnál alkalmaztuk. Karcsú proporciók, lágy modellezett forma, amely a Miela padokhoz igazodik. Két méretben elérhető.



ISAC

Design
Tomáš Rusín, Ivan Wahla

A kúp formára alakított alumíniumöntvény oszlop nem tagadja le a klasszikus építészettel való kapcsolatát. A klasszikus megjelenésével történelmi közterekre, de hagyományos városi környezetbe is kiválóan alkalmazható. Az oszlop alsó részében a város címere helyezhető el.



LOT

Design

David Karásek, Radek Hegmon

Az egyszerű oszlop eredeti módon használja az acél L-profil formáját. A felső része egy egyszerű és a biztonság érdekében lekerekített lemezzel díszített. Az oszlop két méretben készülhet és így könnyen alkalmazkodik a különféle környezetekbe. Az optikai hatás látószög függvénye.





LOTLIMIT

Design

David Karásek, Radek Hegmon

Letisztult formákkal rendelkező korlátsorozat, amelyet az L profilok kombinációjára alapoztak. Kialakításával a Lot oszlopokhoz igazodik. Új lehetőségeket nyújt a terek felosztására. Az adott környezetbe könnyen kiválaszthatjuk az odailló korlátot, mivel a Lotlimit sorozat különböző variációkban kapható: könnyített egy vízszintes elemmel, többelemes, vagy acélhuzalokkal díszített változat. Az alacsonyabb korlát a zöldfelületek védelmére is szolgálhat.



CYDLIMIT

Design

David Karásek, Radek Hegmon

Egy formailag kompakt korlátsorozat ívelt oszlopvégekkel. Könnyített változatban egy vízszintes elemmel, normál vagy alacsony változatban, valamint acélhuzalokkal ellátott változatban is elérhető.



KERÉKPÁRTÁROLÓK ROLLER TÁMASZOK

BIKEBLOCQ 188 [390] - **BIKEPARK** 191 [390] - **EDGETYRE** 192 [391] - **ELK** 186 [392] - **GOMEZ** 184 [392] - **LOTLIMIT** 189 [392] - **TROT** 182 [394] - **VELO** 190 [397]

TROT

Design

David Karásek, Iveta Krmíčková

A roller a jelen öröme, a Trot támasz pedig, mint egy kikötő az utazások között. Újrahasznosított anyagból készült, behelyezhető kerékpártámaszaink közé, falra szerelhető vagy önálló elemként is használható. A különböző helyeken otthagytott rollerek problémáját hivatott megoldani ez a termék. A támasz hullámzó alakja lehetővé teszi a kényelmes és egyszerű parkolást.

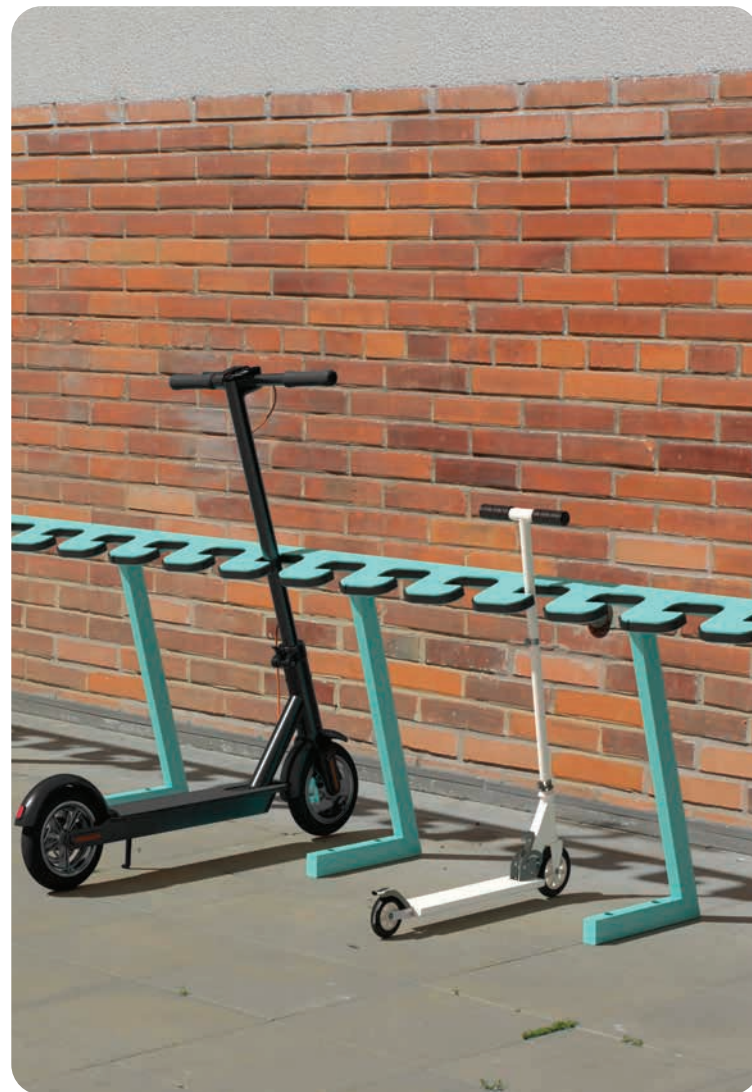



GOMEZ

Design

David Karásek, Jitka Trčková

A minimalista kör alakú állványt két anyagréteg alkotja: belül a horganyzott acélváz, kívül a gumiborítás. A támasz egy lágyan formázott öntött alumínium tartószerkezetbe került behelyezésre. Ez a városi kerékpártároló stabil támaszt biztosít, de egyidejűleg kellően kíméletes a kerékpárok vázaihoz. A felesleges díszítés nélküli kör, mely a burkolatba van beleszőve, tökéletesen működik minden építészeti kontextusban, minden lehetséges szituációban – önállóan, illetve csoportosan alkalmazva, vagy akár sorolva és egymást optikailag átfedve is megállja a helyét.

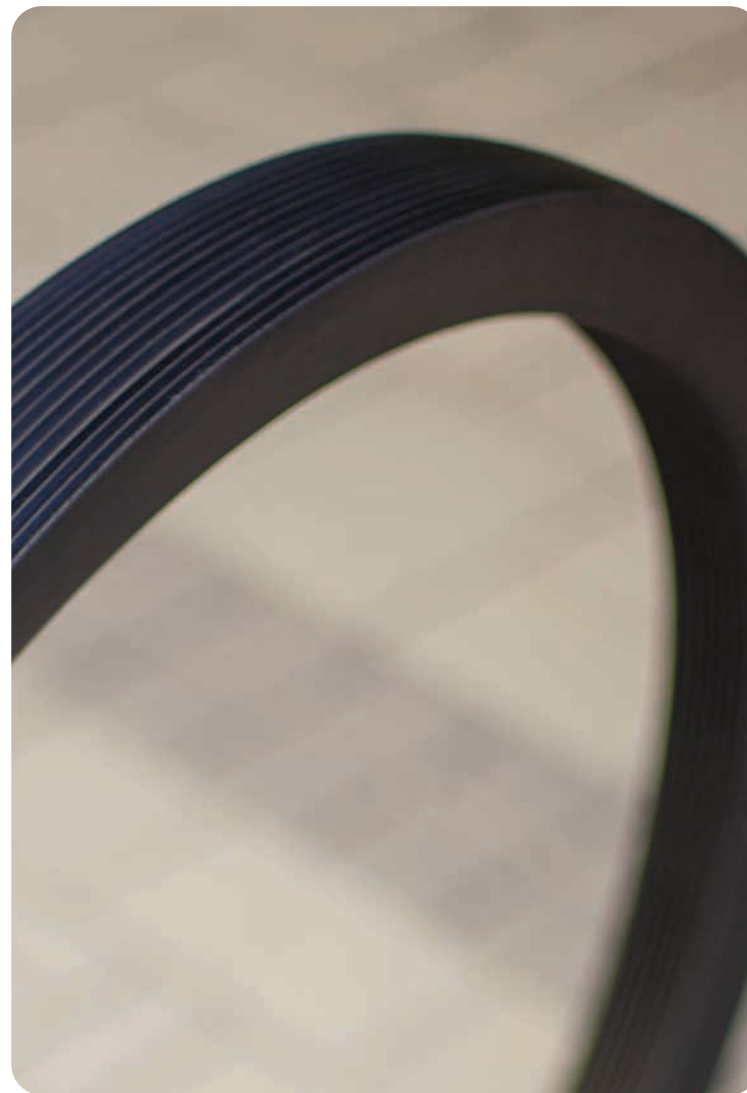



FASTÁVKA MĚTSKÉ HROMADNÉ DOPRAVY
A NĚKTERÉ PŘÍPADOVÉ PŘÍKLADY
KONKRETNÍM APLIKACÍM, JEJICH
VÝVOJEM A KANCELÁŘI DNEŠNÍ
PŘEDNÍ ČÁSTI A KOLONNĚ V
LAHCE PŘEPRACOVÁNA

ELK

Design

David Karásek, Herrmann&Couf al

Amikor egy kerékpártárolót tervezünk, és egy szobor lesz belőle. A merevítő görbékkel gazdagított végtelen vonal egy funkcionális kerékpártárolót alkot, melynek esztétikai minősége kiemelkedő. A kerékpártartó állványnak egyedülálló koncepciója lehetővé teszi érdekes kompozíciók készítését, mely több kerékpár tárolására alkalmas. A letisztult megjelenés és a lágy, visszafogott kialakítás megkönnyíti a beillesztést bármilyen típusú projektbe, akár kortárs, akár történelmi helyszínre.





BIKEBLOCQ

Design
David Karásek

Egyszerű keret, mely vízszintes tömörfa elemmel került kiegészítésre, így mindkét oldalról tökéletesen megtámasztja a kerékpárokat. A kerékpártároló hasonló szöget zár, mint a Blocq pad lábai, ennek köszönhetően tökéletesen illik ehhez a termékcsaládhoz. Természetesen önállóan is állhat, illetve szabadon kombinálható bármely más utcabútorral – minden esetben jól néz ki és kiválóan működik.



LOTLIMIT

Design

David Karásek, Radek Hegmon

Egyszerű kerékpártároló, mely a Lotlimit korlátsorozatból indul ki és az L profilok legelemibb formavilágával dolgozik. Kialakítása lehetővé teszi bármely projekt alkalmazásánál. Kiválóan kombinálható a modern és a történelmi építészettel is.



VELO

Design
David Karásek, Radek Hegmon

Az ellenálló, fejlett, korszerű dizájnnal rendelkező kerékpártartó hiánytalanul betölti a funkcióját. A robusztus, de mégis elegáns alakjának köszönhetően még nagyra értékelt környezetben is elismerést nyer. Egyoldali és kétoldali kialakításban is elérhető.



BIKEPARK

Design

Péter Kukorelli & Balázs Orlai

Ez a kerékpártároló a P betű világszerte könnyen értelmezhető szimbólumára alapoz és annak alakját viccesen használja a kifejezetten funkcionális kivitelnél. A kerékpártároló részét alkotja egy komplett rendszernek, melyet eredetileg autóparkoló helyeken alakítottak ki. Jól alkalmazható csoportosan elhelyezve vagy különálló kerékpártárolóként is.



EDGETYRE

Design

David Karásek, Radek Hegmon

Egy egyszerű kerékpártároló határozott arányokkal, mely minőségi megoldást nyújt a kerékpárosoknak. Kerékpártároló lefedéssel, vagy anélkül is használható, több formai kialakításban. A fenti vízszintes elem ellenálló gumiszalagot takar, mely védi a kerékpárok festését.





**FAVEREMRÁCSOK
VIRÁGLÁDÁK
IVÓKUTAK
ADAGOLÓK**

ARBOTTURA 204 (400) . FLORIUM 212 (402) . FONS 216 (403) . HYDRO 215 (403)
KVĚTA 210 (404) . MALAGENO 208 (405) . POLYS 200 (406) . SANIT 214 (408) . SINUS 206 (408) . TYPO 196 (410)

TYPO

Design

David Karásek, Michael Tomalik

A világon az egyik első 3D technológiával gyártott beton virágláda, melyet elsősorban közterületekre terveztek. A Typo sorozat nyolc alakzatban készül, melyek bizonyos látószögből nézve azt az érzést keltik, mintha az alsó élén egyensúlyozna. Öntözőrendszerrel kiegészíthető. A beültetett növények így kellemesebbé teszik a közterületek klímáját ott is, ahol kevés a csapadék. A Typo virágláda minősége emeli a mindennapokban használt helyek színvonalát.









POLYS

Design

David Karásek, Michael Tomalik

Változatosságának köszönhetően a Polys rendszer széleskörű felhasználási lehetőséget kínál kül- és beltéren egyaránt. A különböző magasságú és átmérőjű virágládák egy acél platformról emelkednek ki, amely élő növényvilággal teli mikrotájba köti őket. Az összeállítás egyes részei egymástól függetlenül, közös szimbiózisban működnek, aminek köszönhetően számtalan méretet és formát kínáló kollekción jön létre. Állhatnak az utcán, a bevásárlóközpontban, az iskolában, az irodában, a teraszon és otthon is. A Polys új megoldást kínál a kiválasztott tér elválasztására és hangulatosabbá tételére.









ARBOTTURA

Design
David Karásek, Radek Hegmon

Arbottura, a városi környezet hagyományos eleme kortárs dizájnban. Különböző helyszínekre ajánlott, a történelmitől egészen a modernig. Kerek, illetve négyzetes változatban is rendelkezésre áll, melyeket kombinálni lehet és így könnyen elérhető az optimális megoldás. Az alapváltozata a gyalogos övezetekben alkalmazható, de a megerősített változat lehetővé teszi a gépjárművek áthajtását 3,5 tonna össztömegig.

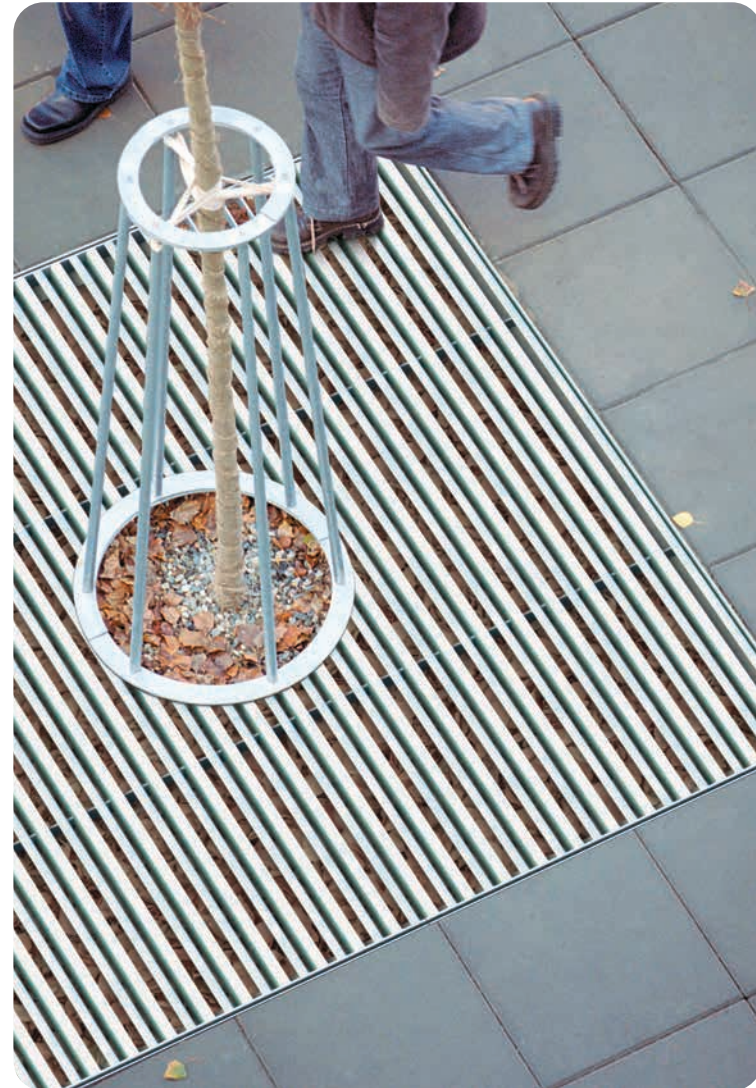



SINUS

Design
Roman Vrtiška

Ez az eredeti és egészen új elképzelés, mely kombinálja a faveremrácot és az ülőalkalmatosságokat, a szó szoros értelmében multifunkcionális. A fának védelmet, az embereknek több teret nyújt. Üde és elegáns formáját továbbfejlesztettük a Sinus padsorozatban. A perforáció lehetővé teszi a Citépin technológia alkalmazását az ülőkéken, mely növeli az ülés komfortját.





MALAGENO

Design
David Karásek

A virágládák új termékcsaládja locsolórendszerrel. Az alumíniumlemez borítások a sarkoknál be vannak hajlítva és így asszimmetrikusan osztják meg a virágláda falait és ez egyedi karaktert kölcsönöz a terméknek. Köszönhetően az egyszerű formájának a virágláda bárhol praktikus elhelyezhető, akár egy nagy téren, ahol a hatalmas négyzet alakú változat mutat a legjobban, vagy akár egy bevásárlóközpont folyosóján az elegáns téglalap alakú változat.





KVĚTA

Design
David Karásek

Igazán nagy virágláda, melybe nagyobb növények ültethetőek, és így ideális a városi kőrutakra és forgalmas sugárutakra, más szóval oda, ahová nehezen lehet zöldet varázsolni a burkolatokra. Kiegyensúlyozott arányok, masszív deszka borítás, a függőleges élek enyhe lekerekítése – ezek mind érdekes részletet nyújtanak.





FLORIUM

Design

David Karásek, Radek Hegmon

A kültéri virágtartók a városi környezetek nélkülözhetetlen elemei. A négyzet vagy kör tradicionális alakjának köszönhetően ez az elegáns virágtartó univerzálisan használható.





SANIT

Design

David Karásek, Michael Tomalik

A fertőtlenítőszer adagoló kialakítása megfelel az elmúlt évek piaci fejleményeinek és a közterületek új igényeinek. Egyszerű kialakítás, amely nem zavaró és teljesen beleolvad a környezetbe. A Sanit ideális olyan nagy forgalmú helyekre, mint középületek, iskolák és könyvtárak, de irodákba, koncerttermekbe és sportpályákra is alkalmas. A fertőtlenítőszer adagolásához érintésmentes érzékelőt használunk amely akár 30 000 ciklusra is alkalmas. Könnyű alumínium szerkezete egyszerű kezelhetőséget garantál a térben.



HYDRO

Design
Petr Hrůša

A rozsdamentes acél ivókutak nem hiányozhatnak egyetlen jól felszerelt parkból vagy térről sem. Az ivókút jellegzetes kúpjának tetején van egy fúvóka, amelyből a víz az ivókút körüli négyzet alakú vízelvezető mezőbe folyik.



FONS

Design

David Karásek, Viktor Šašinka

A víz terem, a víz életet ad. A komplex Fons ivókút parkokban, tereken és irodaházakban szolgál ki bennünket embereket, és állatainkat is. A higiénikus, érintésmentes mechanizmus a kettős fejjel lehetővé teszi a hordozható palackok kényelmes feltöltését, és az azonnali felfrissülést is. A palackozott vizek vészharangja megszólalt. Az alsó fejből kifolyó vizet tartó beépített tálnak köszönhetően pedig állataink is felfrissülhetnek.





INFORMÁCIÓHORDOZÓK

C-LIGHT IF ^{220 (414)} . **CLIG** ^{222 (415)} . **EGERO** ^{224 (416)} . **OS** ^{225 (416)} . **POSTERION** ^{223 (417)}

C-LIGHT IF

Design

David Karásek, Radek Hegmon

Modern formájú praktikus hordozók a különböző információk számára. Lehet ez klasszikus hirdetőtábla vagy pedig nagyfelületű vitrin, melyeket meg is lehet világítani. Technikailag széleskörűen megújult, javított működési tulajdonságokkal, valamint sokkal nagyobb megbízhatósággal rendelkezik. A vandalizmussal és az időjárás viszontagságaival szemben kitűnő az ellenállóképessége.





**Valkosidein
hyväksytty**
Kokouksen pöytäkirja
15.10.2023

Kokouksen puolesta
Kokouksen puolesta
15.10.2023

Kokouksen puolesta
Kokouksen puolesta
15.10.2023

Kokouksen puolesta
Kokouksen puolesta
15.10.2023

Kokouksen puolesta
Kokouksen puolesta
15.10.2023

Kokouksen puolesta
Kokouksen puolesta
15.10.2023

Kokouksen puolesta
Kokouksen puolesta
15.10.2023

CLIG

Design
David Karásek, Viktor Šašinka

Teljes felszerelésű korszerű hordozók sztenderd formátumban, horganyzott acél, rozsdamentes acél és alumínium kombinációban, melyek a városi környezetben a megvilágított információ felcserélhetetlen hangulatát hozzák magukkal. A városok reklámigényeinek a változására reagálva a citylight vitrinjeinket kiterjedt műszaki újításokkal láttuk el, fejlesztjük működési tulajdonságait és megbízhatóságát.



POSTERION

Design

David Karásek, Iveta Krmíčková

A Posterion információs tábla az utcabútorok klasszikus elemének modern változata, melyet különböző városi vagy vidéki területeken helyezhetünk el. Az egyszerű vonalvezetés és a funkcionális tető mindent bemutat, amire szükség lehet.

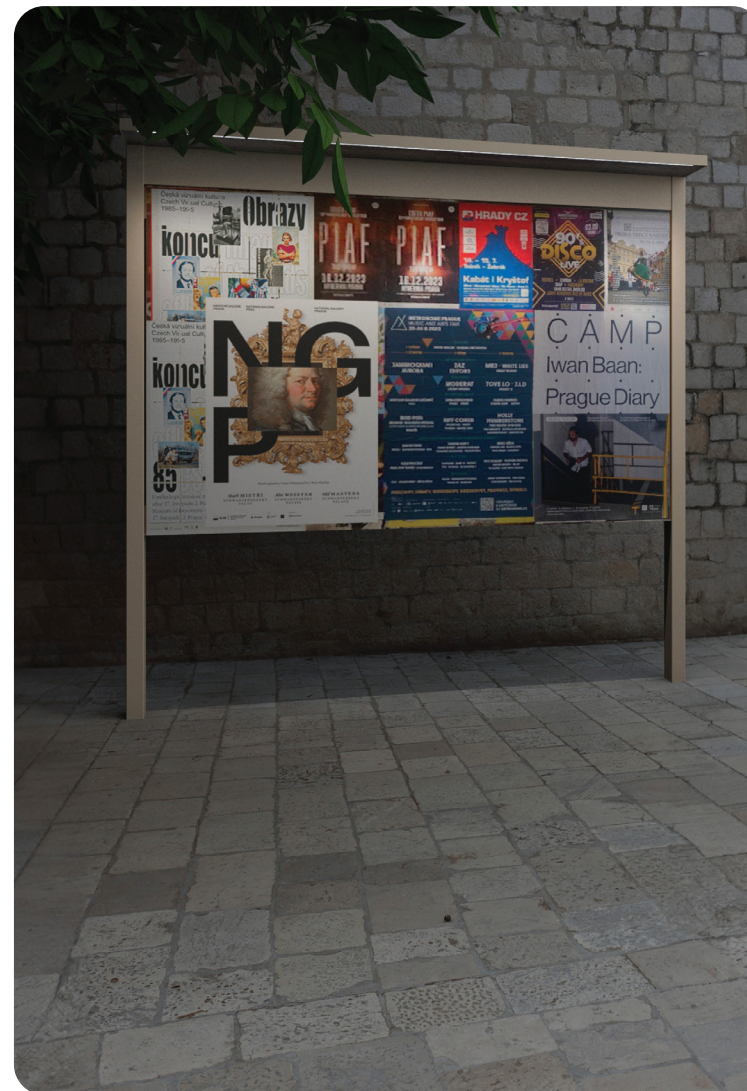

EGERO

Design
David Karásek

A klasszikus információs táblára a települések nagy részében szükség van. Az új dizájn szerint a hengeres testet egy szabálytalan acéllemez-szerkezet támasztja alá, amely élvezetes dinamikus momentumot hoz létre ennél a statikus utcabútornál. Felszerelhető gazdaságos LED világítással, amely az elegáns felső gyűrűn van elhelyezve és így megvilágítja a plakátokat.



OS

Design
David Karásek, Radek Hegmon

Az Os orientációs rendszerek a karcsú táblák iránybafordításának elvét és a minden oldalról való rálátás elvét használják ki. Az egyszerű és praktikus kialakítás a táblák áttekinthető grafikai megoldásával összekapcsolva olyan fejlett orientációs rendszert képvisel, amely bármilyen utcai környezetben jól használható.



UTASVÁRÓK LEFEDÉSEK

AUREO 250 (420) . **AUREO VELO** 258 (421) . **CUBY / CUBYSCREEN** 228/234 (422/428) . **DEPOT** 244 (430) . **EDGE** 260 (436)
GEOMERE 248 (438) . **NUBO** 236 (440) . **PIN / PINSCREEN** 254 (442/444) . **PINECONE** 262 (446) . **SMOKERS** 264 (446) . **UFO** 242 (447)

CUBY

Design

David Karásek, Viktor Šašinka

A kocka szerkezet átültetve egy olyan térbe, amely bármilyen típusú nyilvános környezetben változatosan használható. A tartós és robusztus váz az alapja annak, hogy szinte korlátlanul alkalmazkodjon a különböző közterekhez. A fával körülvett zárt cella elszigetel a környezettől, a lamellás fal egy mozdulattal a magánéletből nyilvánossá válik, a zöldfelület pedig nemcsak a környezetbe, hanem az oldalfalakba is felülíródik. A Cuby egy pavilon, amelyet találkozókra, pihenésre, álmodozásra, tanulásra vagy piknikezésre terveztek a friss levegőn. Számos kiegészítő funkcióval rendelkezik, mint például LED-világítás, USB-töltés vagy beépített fotovoltaiikus panelek. Állhat önállóan, több szettbe is összekapcsolható, burkolat alatt vagy a felszínre lehorgonyozva. A Cuby robusztus válasz a közterületek nagyobb intimitása iránti igényre. Továbbra is keressük a választ a nagyobb közterületi intimitás kérdésére. A Cuby pavilonoknál paraván választja el az egyes szetteket, és meghittebb sarkot kínál parkokban, udvarokban vagy tereken. Két magasságban kapható, integrált növényzettel és különböző fafajtákkal kiegészítve.













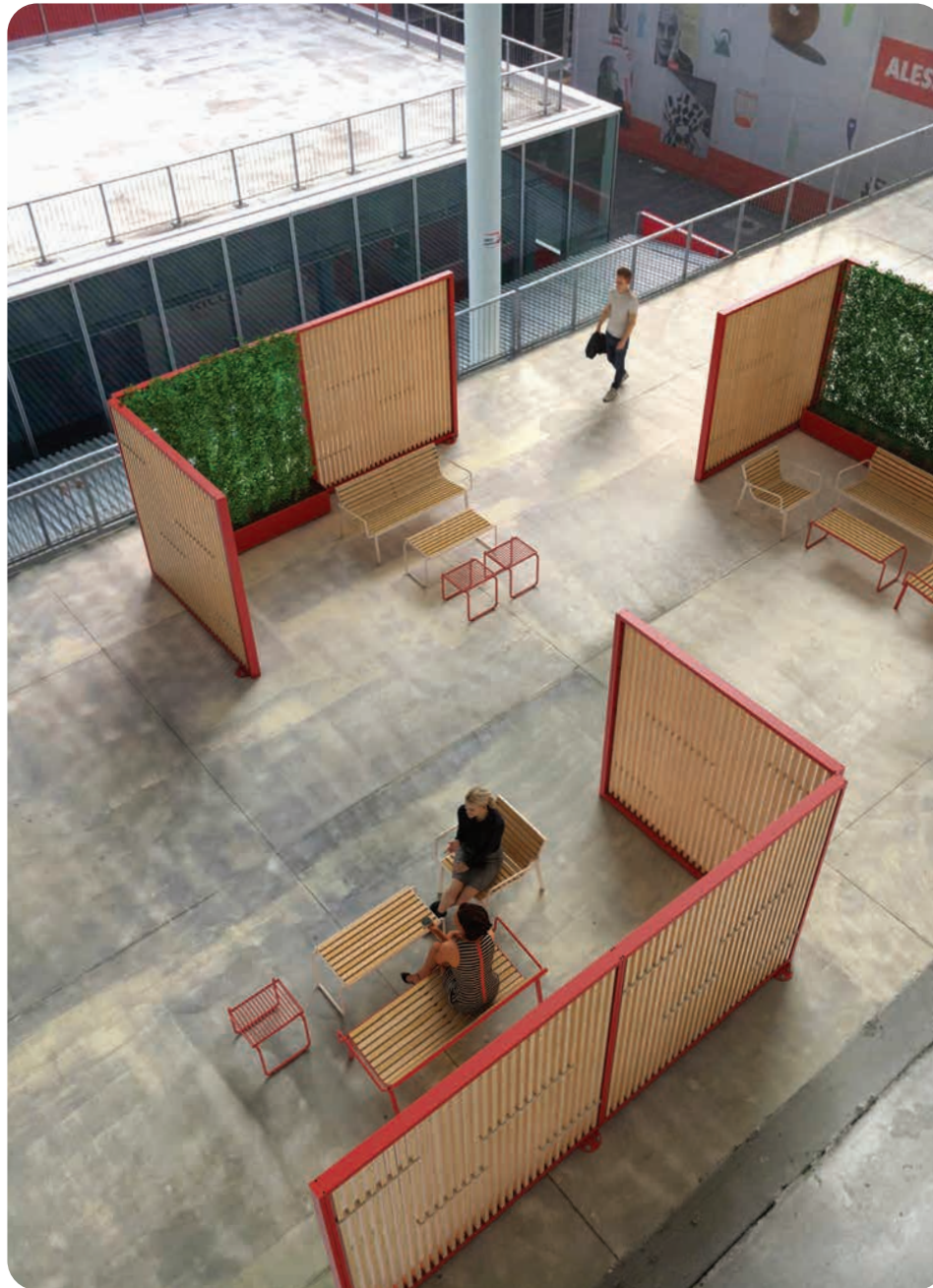



NUBO

Design
David Karásek, Viktor Šašinka

Egy modern utasváró a városok attraktívabb kinézetére. Az óveg felület, az acél szerkezet a lekerekített sarkak mind elegáns hatást kölcsönöznek. A tetőveg tető sima, minimalisztikus felületet alkot és ideális árnyékolásnak is. A másik tető megoldás egy egyszerű grafika, mely a váró falait követi. A szerkezeti kialakítása megfelel a magassabb hó- és szállterhelésnek is. A kétoldali változat megvédi az utasokat bármelyik irányban utaznak. A váró része egy beépített pad, mely bizonyos színválasztásnál érdekes kontrasztot alkothat a szerkezettel. Opcionálisan fotovoltaikus rendszerrel vagy töltéshez használatos USB portokkal egészíthető ki.





KLADNÍ ŠKOLA



Alexanderplatz







ICA MIAMI

UFO

Design

David Karásek, Michael Tomalik

Univerzális elem közterekre. A lefedés kecsesen áll a különböző típusú városi terek felett, és a központi lábbal rendelkező standard napernyők alternatívája lehet. Velük ellentétben a stabil acélszerkezetnek köszönhetően ellenáll a rossz időjárási viszonyoknak és vandalizmussal szemben. Számos helyre telepíthető a lefedés: parkokba, sétányokra a mindennapos mozgás nélkül. Lebegő kör alakú platformmal kiegészítve menedéket nyújt a zavartalan pihenéshez.





DEPOT

Design

David Karásek, Michael Tomalik

Ez az univerzális autóbeálló egy új szegmenst alkot kínálatunkban. A pontos vonalak megfelelnek a legszigorúbb méretbeli, technikai és szerkezeti követelményeknek. A fedett beálló elektromos autók számára töltést lehetőséget is kínál. Az oldalsó falak fa lécekkel lehetnek kiegészítve, melyek minde szerkezetet emberközelibbé tesznek. Az oldalfalakba villanyszekrény és a tetőre fotovoltaiikus rendszer telepíthető.









GEOMERE

Design
Radek Hegmon

Egy utasváró sorozat, melynek a szerkezeti elemeit optimálisra fejlesztették. Egyszerű, viszont nagyon hatásos moduláris rendszer, melyet a hátfalban elhelyezett oszlopok tartanak. Így az oldalfal nélküli változatok is kivitelezhetők, melyek szűk helyeken praktikusak. A beépített elegáns fadeszkás pad erősíti a kiváló összehatást. A tetőben és falakban használt üvegpanelek grafikája emeli az utasváró esztétikai értékét. Újdonság a napelemes vagy zöldtetős megoldás.





AUREO

Design

David Karásek, Radek Hegmon

Ez az utasváró sorozat az üvegtető és többféle anyag használatát kínálja, amelyek megkönnyítik a legjobb változat kiválasztását bármilyen környezethez. Az Aureo minimalista és variálható dizájnya maximális kényelmet kínál. Az utasváró beleolvad a környezetbe, ahogy ez tőle elvárható. Lapos üvegtető fedí a letisztult szerkezetet, mely sok érdekes részletet hordoz. A hátsó falban elhelyezett tartószerkezet lehetővé teszi az oldalfalak nélküli változatok használatát is, amelyek szűk helyeken jól alkalmazhatóak. Újdonság a napelemes vagy zöldtetős megoldás.









PIN

Design

David Karásek, Viktor Šašinka

Egy rendszer, amely lehetővé teszi a majdnem tetszőleges alaprajzú terület lefedésének létrehozását. Két tetőváltozata érhető el. A négyzet alakú tető négy irányban sorolható és így bővíthető a fedett terület. A végeredmény négyzet, téglalap, vagy más szabálytalan alakú lefedés is lehet, bármilyen szélességben és hosszúságban. A kör alakú tetőket csoportosan állíthatjuk össze, úgy hogy azok átfedik egymást. A természetből merített ihlet így nyilvánvaló. A tartógerendák jellegzetes négyzetes osztása elegáns alulnézetet alkot. A Pin lefedés az adott helyszín méreteihez és szükségleteihez igazodik és egy dizájnban akár univerzális altán, utasváró, fedett kerékpártároló vagy épületek közti lefedés funkcióját is betöltheti. A modulokat úgy tervezték, hogy funkcióban és esztétikában önállóan is használhatók legyenek. A LED világítás és a esővíz elvezetés a modulokba integrált. A rendszert szélvédő univerzális üveg falak egészítik ki. A lefedés különleges típusai a zöldtetős vagy a napelemes változat.

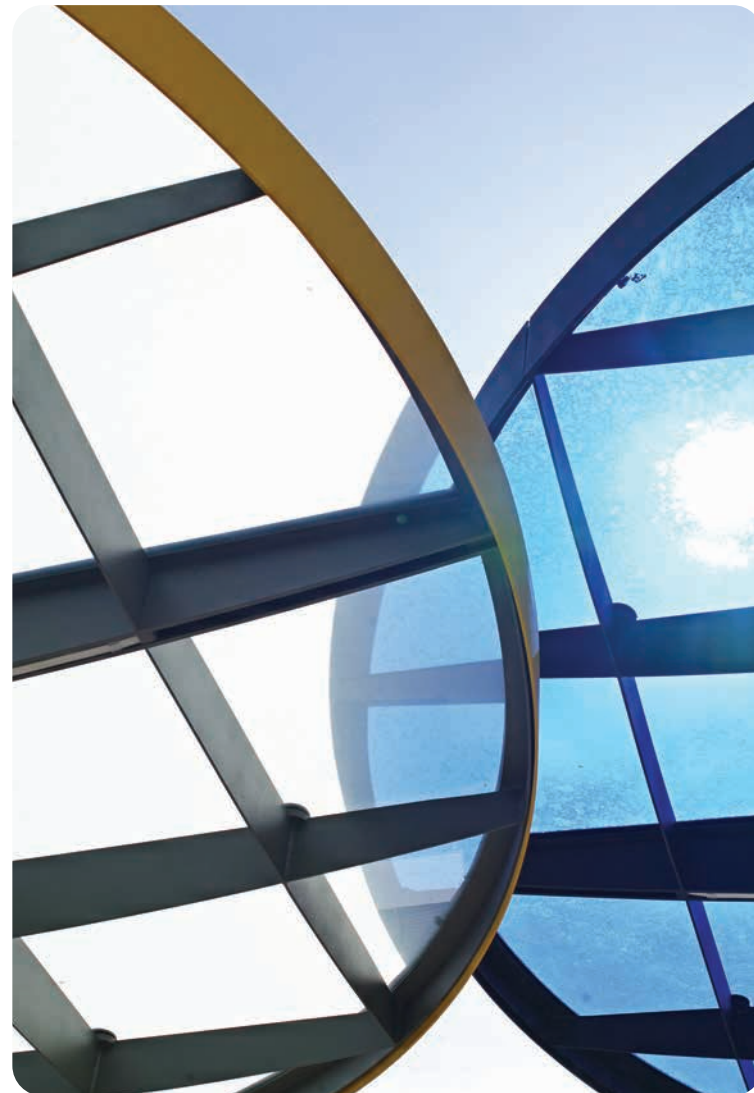





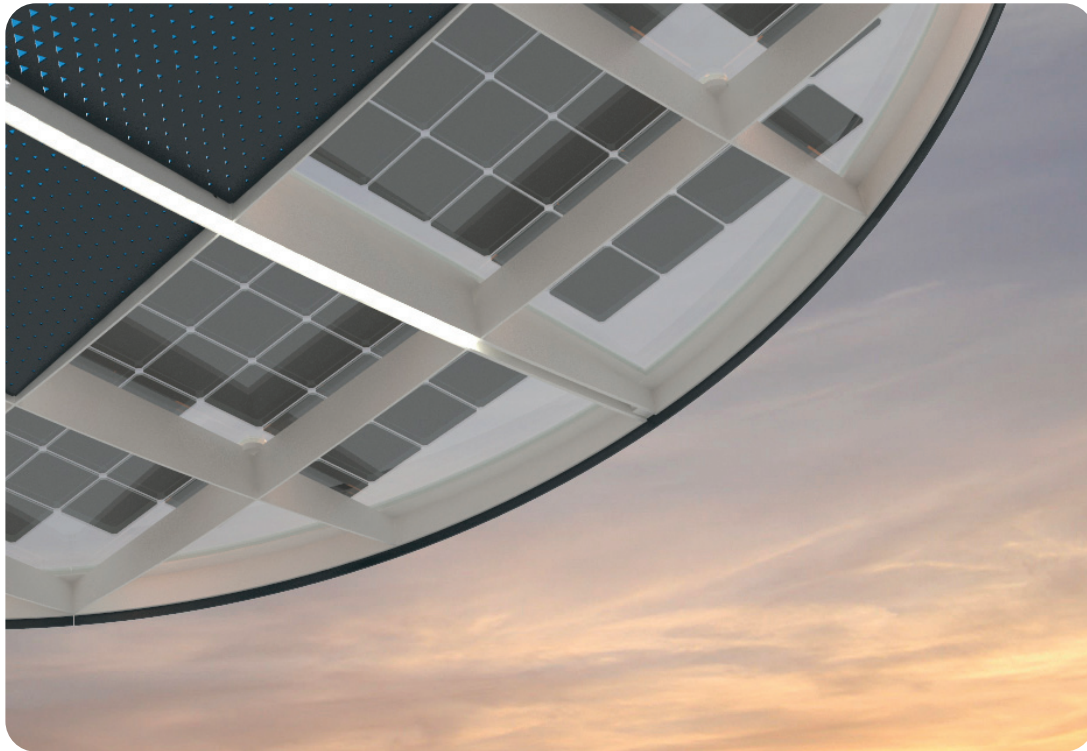

AUREO VELO

Design
David Karásek

Az közkedvelt Aureo utasváró sorozatból indul ki. Az átgondolt szerkezeti megoldások lehetővé teszik az alacsony változatot, melyben kerékpártámaszok helyezhetők el, vagy a magasított változatot speciális kétemeletes kerékpártárolóval. És mindemellett a tető melyebb lett és így megvédi a kerékpárokat az időjárás viszontagságai ellen.





EDGE

Design

David Karásek, Radek Hegmon

A kerékpártárolók ismét nagyon kedvelt és hasznos közlekedési eszköznek számítanak és a formatervezésnek reagálni kell erre. Az elegáns, dinamikus, kompromisszumokat kerülő formatervezéssel bíró kerékpártároló a masszív tartószerkezetet és a koracél tartóelemekkel rögzített lágy hatású üveget kombinálja. Újdóságként napelemes panelekkel és zöldetővel variálható.





PINECONE

Design
Jerry Koza, Adam Jirkal

Kültéri pavilon, fedett homokozónak, vagy szabadtéri tanteremnek is hívhatjuk. A természet törvényeivel inspirált önhordozó szerkezet 109 pikkelyből áll, melyek 7 egymás fölötti sorban helyezkednek el. A pikkely sorok egymással szembeni elfordításának köszönhetően légies hatást fejt ki, kellemes a mikroklímája és tökéletes az akusztikája. Egyúttal védelmet nyújt az esővel, a széllel és a napsütéssel szemben. A kerülete mentén körpad van elhelyezve és választható opcióként egy tetőablakkal és LED hangulatvilágítással is kiegészíthető.

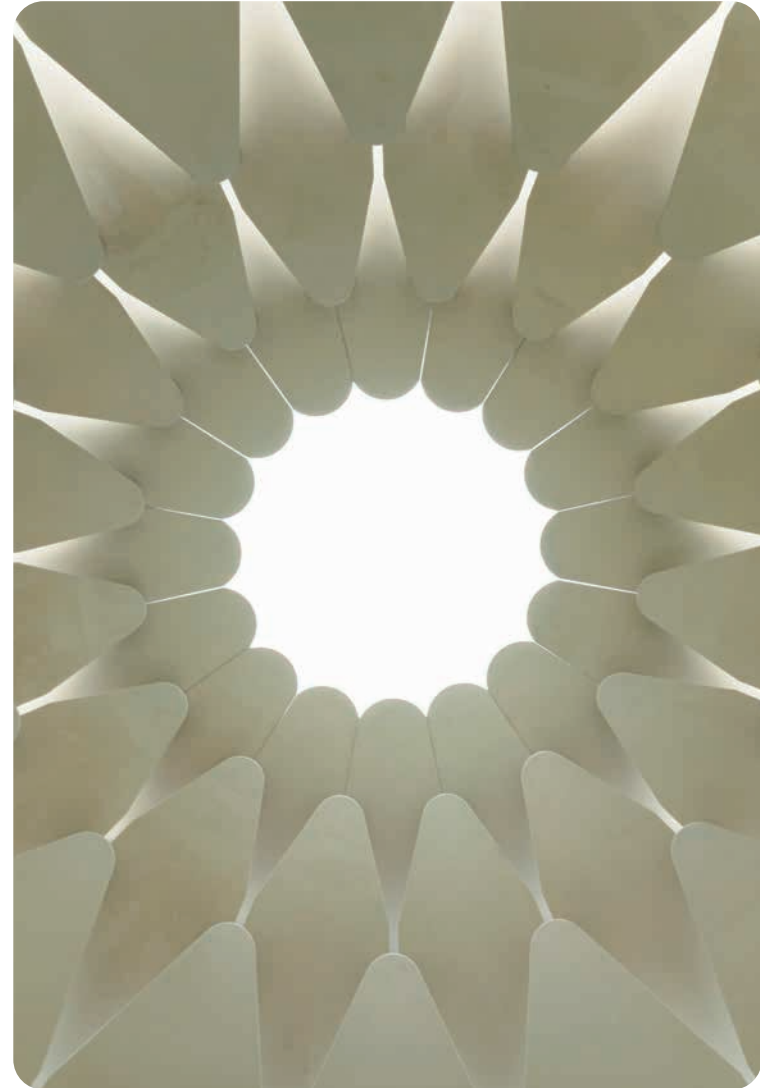



SMOKERS AUREO, EDGE

Design

David Karásek, Radek Hegmon

A fedett kültéri dohányzóhelyek megoldást jelentenek az épületeken belüli dohányzás tiltására. Az Aureo és Edge sorozatok újragondolásával születtek meg ezek az elegáns lefedések, melyek teljeskörű védelmet és kényelmet nyújtanak a kültéri dohányzáshoz. A fedett dohányzóhelyek alapfelszereltsége a polc és az Edge lefedés kivételével az elülső üvegfal. Hamutartóval is kiegészíthető.





PADOK SZÉKEK ASZTALOK

BISTROT 268 [130] . **BLOCQ** 269 [108] . **BOHÉM** 273 [48] . **CONICS** 274 [20] . **CONSTRUQTA** 276 [54] . **EBLOCQ** 276 [112] . **EMAU** 277 [100] . **EMAU SOLO** 278 [104]
INTERVERA 280 [98] . **LAGO** 282 [28] . **LANDSCAPE COMPACT** 284 [64] . **LIMPIDO** 288 [120] . **MANTA** 289 [38] . **MIELA** 290 [70] . **MORSE** 292 [14] . **ORBIT** 298 [30]
PIXEL 300 [50] . **PLATFORM** 306 [24] . **PORT** 314 [78] . **PORTIQOA** 316 [74] . **PREVA URBANA** 318 [82] . **RADIUM** 320 [114] . **RAUTSTER** 324 [44]
REFORMA 328 [34] . **RIVAGE** 332 [58] . **SATELLITE** 334 [56] . **SINUS** 334 [122] . **STACK** 335 [40] . **TABLY** 336 [132] . **URBAN ISLANDS** 338 [62] . **VERA** 340 [86]
VERA SOLO 346 [92] . **WOODY** 354 [124]



Bistrot



Blocq



Bohém



Conics



Construqta



Eblocq



Emau

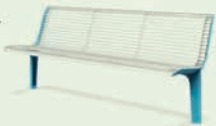

Emau Solo



Intervera



Lago



Landscape Compact

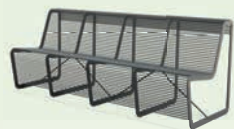

Limpido



Manta



Miela



Morse



Orbit



Pixel



Platform



Port



Portiqoa



Preva Urbana



Radium



Rautster



Reforma



Rivage



Satellite



Sinus



Stack



Tably

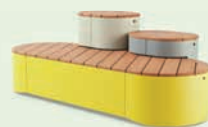

Urban Islands



Vera



Vera Solo



Woody

BISTROT

Horganyzott acél tartószerkezet, amely égetett porfestéssel van ellátva. Ülőke és az asztallap HPL lemezből készül. Rögzítés a burkolat alá.



LBS185/955

Magasított kültéri asztal és szék

acélszerkezet, asztallap és ülőke HPL-ből, rozsdamentes elemek

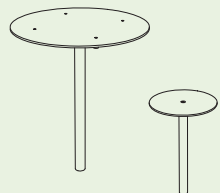
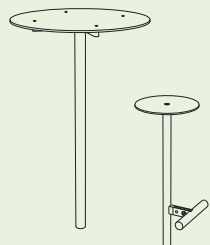



LBS165/935

Kültéri asztal és szék

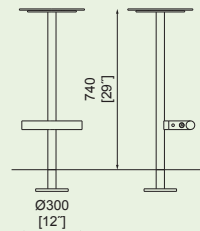

acélszerkezet, asztallap és ülőke HPL-ből

LBS185 
LBS185c 



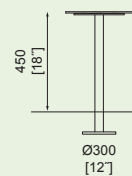

LBS165 
LBS165c 

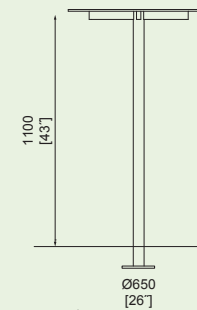

LBS955 
LBS955c 



LBS935 
LBS935c 

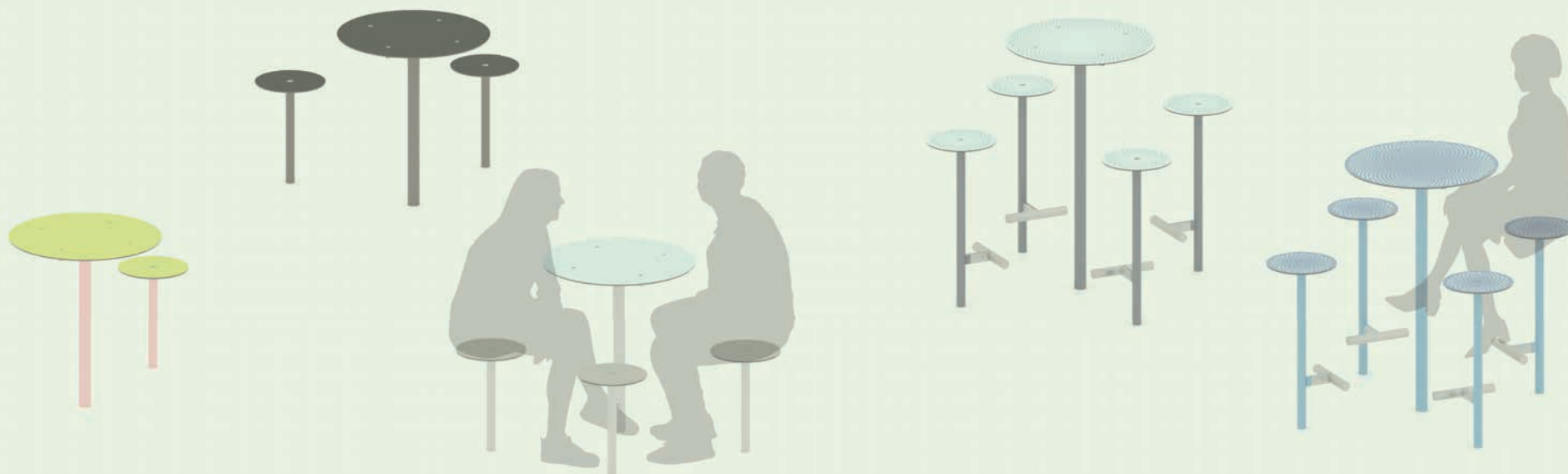
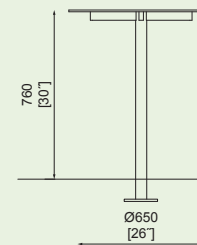

BLOCC

Horganyzott acélszerkezet porszórással. A támlát és az ülőkét fadeszkák és lécek alkotják, amelyek a hordozó vázra rejtett módon vannak rögzítve.



Eblocc → 276



Bikeblocc → 390

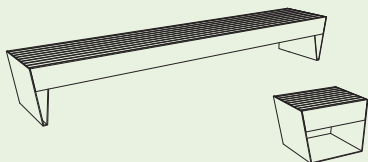

LBQ110/111/112/210

Ülőke/ Pad

ülőke masszív deszkákból és lécekből, acél lábak

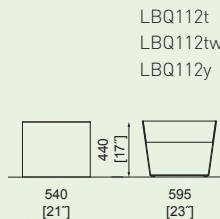

LBQ111t
LBQ111twj
LBQ111y

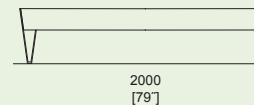

LBQ110t
LBQ110twj
LBQ110y

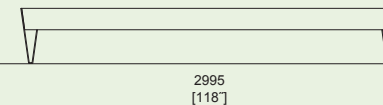

LBQ210t
LBQ210twj
LBQ210y

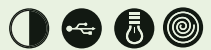
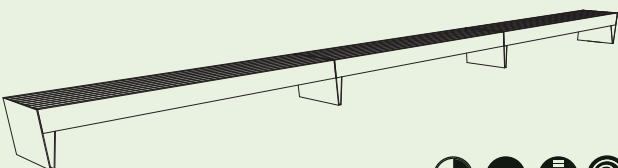
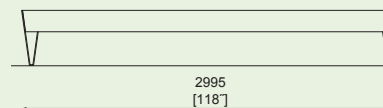
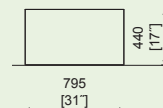

LBQ120/121/122

Hosszabbított pad

ülőke masszív deszkákból és lécekből, acél lábak

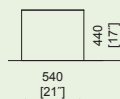

LBQ120t
LBQ120twj
LBQ120y

LBQ121t
LBQ121twj
LBQ121y

LBQ122t
LBQ122twj
LBQ122y

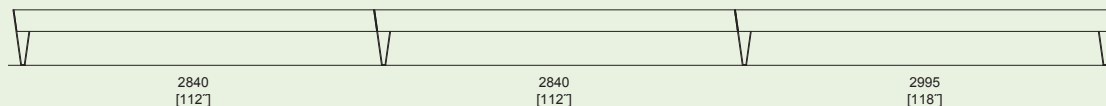

BLOCC

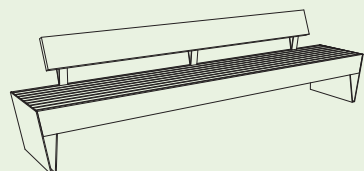

LBQ150

Pad támlával

ülőke masszív deszkából és lécekből,
támla masszív deszkából, acél lábak

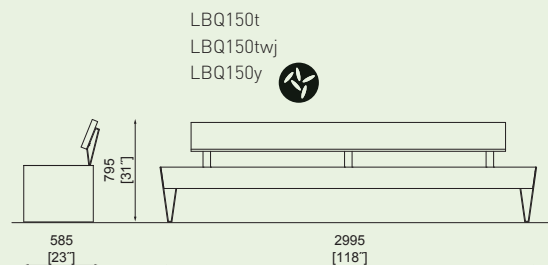

LBQ150-10/150-30/155-10/155/156

Pad támlával / kartámlával

ülőke és támla masszív deszkából és lécekből,
acél lábak, beépített acél asztalka, acél kartámlák

LBQ155t
LBQ155twj
LBQ155y

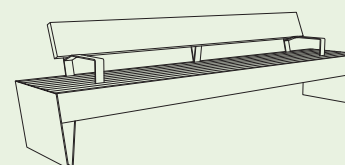

LBQ156t
LBQ156twj
LBQ156y

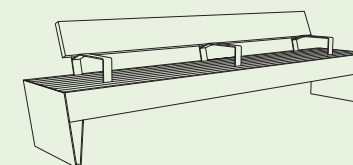

LBQ155-10t
LBQ155-10twj
LBQ155-10y

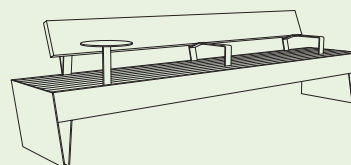

LBQ150-10t
LBQ150-10twj
LBQ150-10y

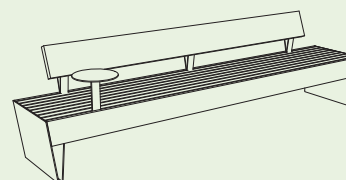

LBQ150-30t
LBQ150-30twj
LBQ150-30y

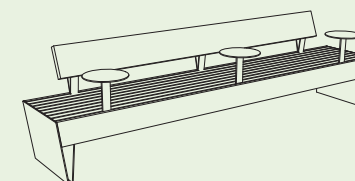



LBQ170

Pad támlával

ülőke masszív deszkákból és lécekből,
támla masszív deszkából, acél lábak

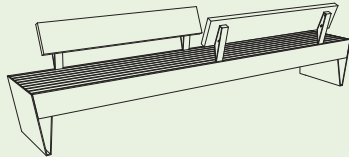

LBQ170-20

Pad támlával

ülőke és támla masszív deszkából és lécekből,
acél lábak, beépített acél asztalka

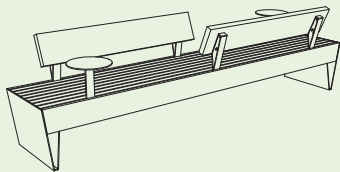

LBQ175

Pad támlával kartámlával

ülőke és támla masszív deszkából és lécekből,
acél lábak, acél kartámlák

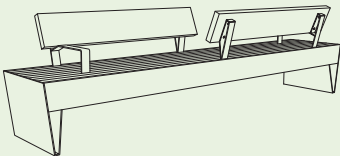

LQS110

Napelemes kültéri pad

ülőke biztonsági üvegből és fadeszkákból,
acél lábak

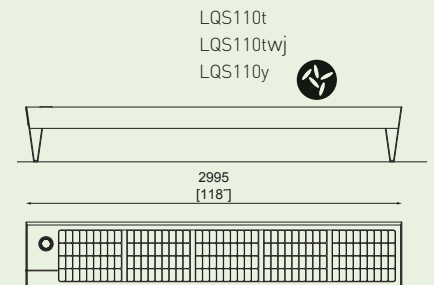
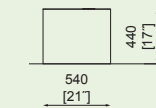
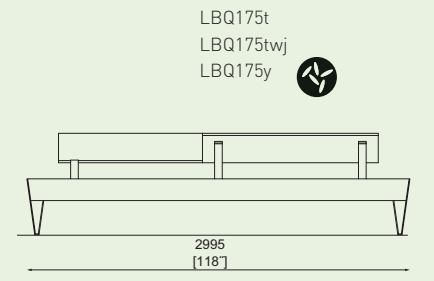
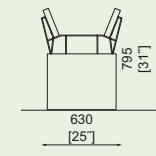
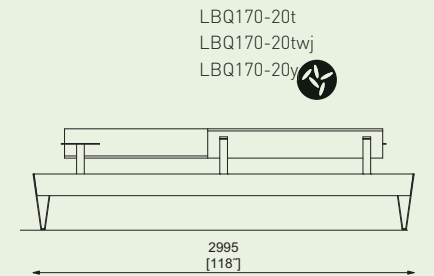
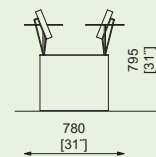
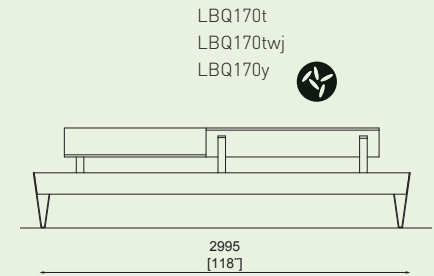
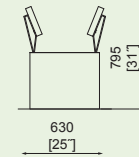
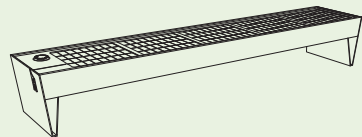

BLOCCQ

LBQ500

Fa körüli pad

ülőke masszív deszkából és lécekből,
acél lábak

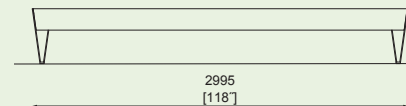
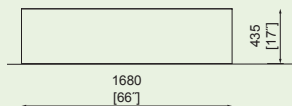
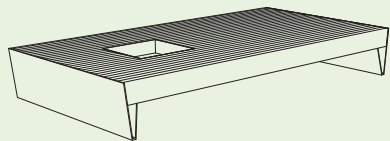

LBQ500t
LBQ500twj
LBQ500y



LBQ960/962

Piknik összeállítás

acélszerkezet,
masszív deszkák és lécek

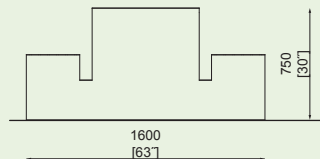
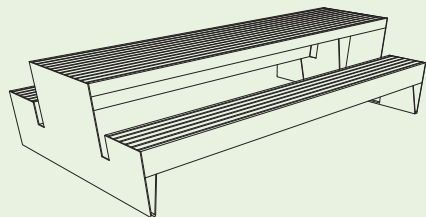

LBQ962t
LBQ962twj
LBQ962y

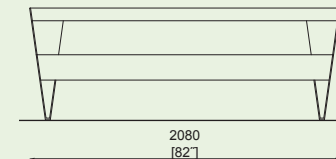

LBQ965

Piknik összeállítás

acélszerkezet, masszív deszkák és lécek,
mozgássérültek által használható kialakításban

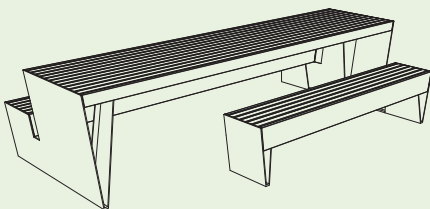

LBQ960t
LBQ960twj
LBQ960y

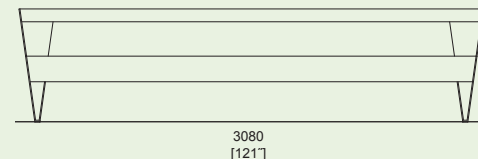

LBQ965t
LBQ965twj
LBQ965y

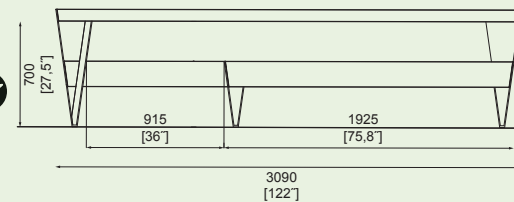

LBQ970/972

Téglalap alakú asztal

acélszerkezet, masszív lécek és deszkák

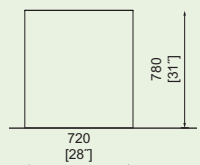
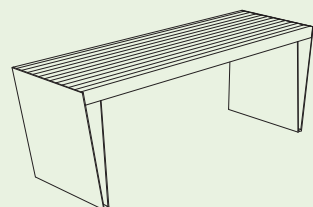

LBQ972t
LBQ972twj
LBQ972y

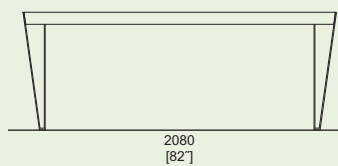

LBQ970t
LBQ970twj
LBQ970y

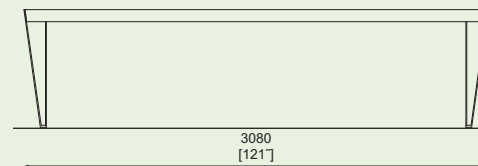

BOHÉM

Horganyzott és porszórt acélszerkezet, ülőke, támla és asztallap alumíniumlemezből vagy beltérre rétegelt lemezből készül.

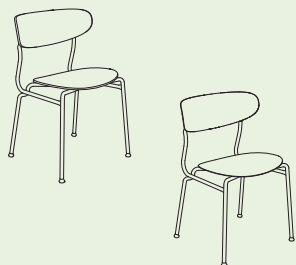

BOH152/252

Kültéri szék

acélszerkezet, ülőke és háttámla alumíniumból, beltéri használatra kérhető furnérlemezből, illetve rozsdamentes változatban is elérhető

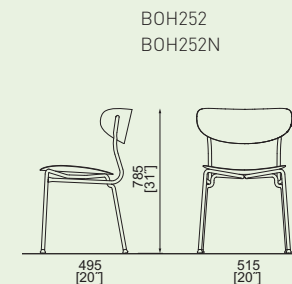
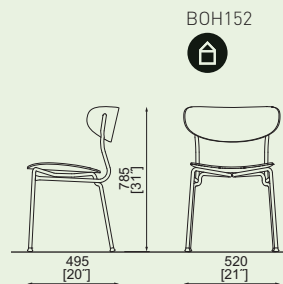

BOH906/926

Kültéri asztal

acélszerkezet, asztallap alumíniumból vagy rozsdamentes acélból, illetve furnérlemezből beltéri használatra

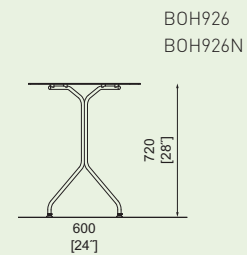
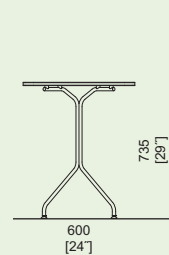

BOH905/925

Kültéri asztal

acélszerkezet, asztallap alumíniumból vagy rozsdamentes acélból, illetve furnérlemezből beltéri használatra

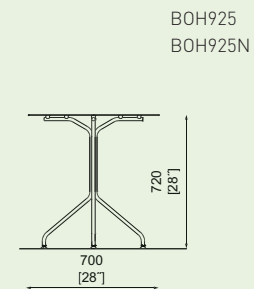
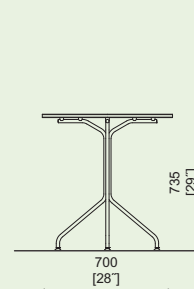

CONICS

A csonkakúp ülékek és padok jól kiegészülnek a Pixel termékcsalád asztallal. Kreatív megoldásként javasoljuk a HPL anyag használatát, egyedi grafikai megjelenéssel az asztallapon. Különleges megoldás az asztal belső virágcserepes változata, például egy fa ültetéséhez.

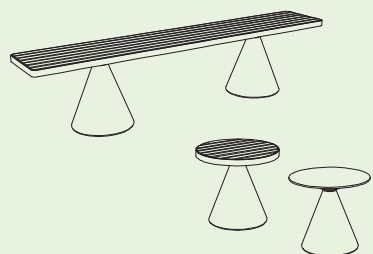

CON111/112/412

Köztéri pad / Ülőke

acél szerkezet, beton lábak, ülőke fa lécekből / ülőke HPL-ből



CON310/311

Ülőalkalmatosság

acél szerkezet, beton test, ülőke fa lécekből

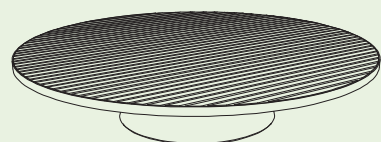

CON315/316

Ülőalkalmatosság nyíllással

acél szerkezet, beton test, ülőke fa lécekből

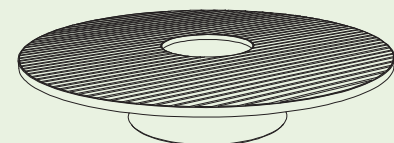

CON111r
CON111t
CON111twj

CON112r
CON112t
CON112twj

CON412
CON412c

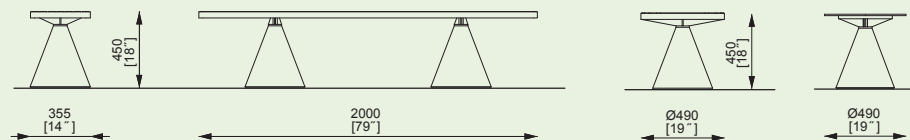

CON310r
CON310t
CON310twj

CON311r
CON311t
CON311twj

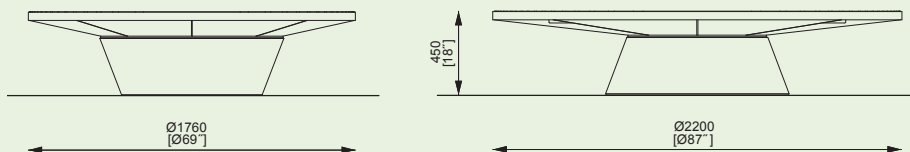

CON315r
CON315t
CON315twj

CON316r
CON316t
CON316twj

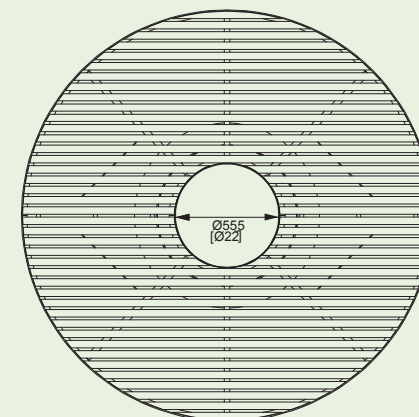
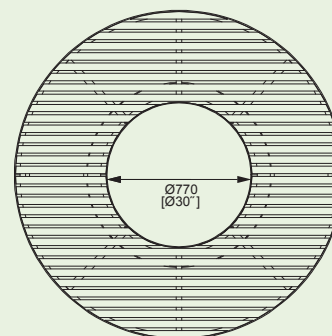
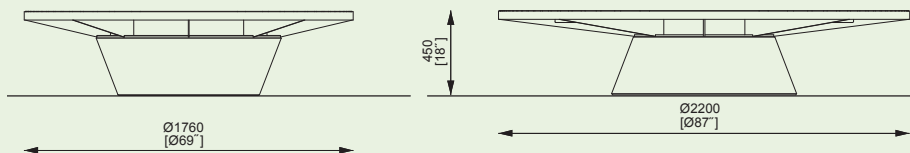

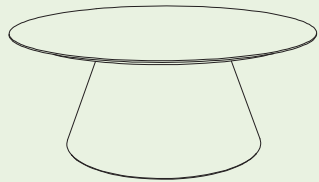

CON910/915

Kör alakú asztal / Kör alakú asztal virágládjával

acél szerkezet, beton alap, asztallap HPL-ből

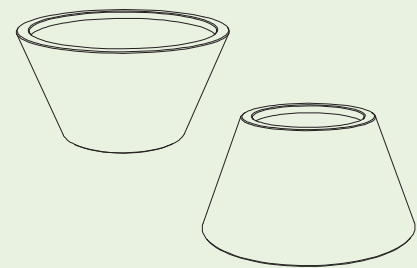
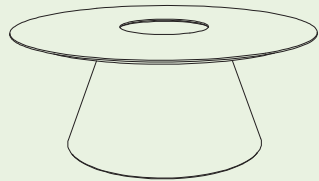

CON701 / 702

Virágláda

beton test, geotextil belső zsák

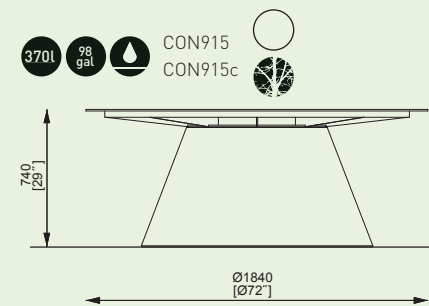
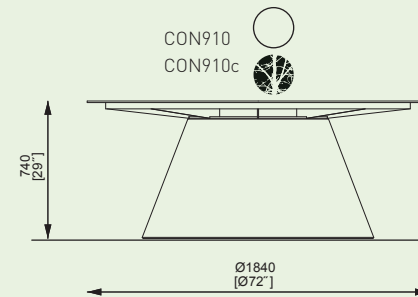

CON701

CON702

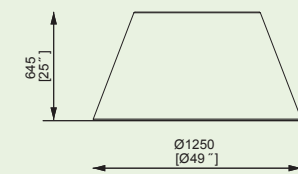
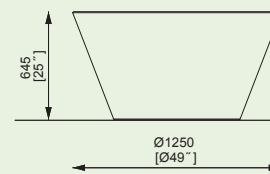

CONSTRUQTA



Better → 362

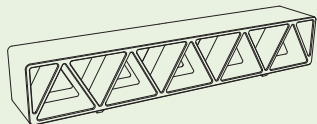

EBLOCQ



Blocq → 269

Bikeblocq → 390

A ránézésre egyszerű, de mégis kifinomultan alakított testet magas minőségű HPC betonból készítik. A teljes pad felülete sima, de nem fényes. Fehér vagy sötétszürke színben kapható. A pad alapesetben nem igényel rögzítést

LCQ110

Pad HPC betonból

LCQ110



Horganyzott acélszerkezet, alumínium elemekkel és keményfa ülőkével. A hat zárható box 230V-os töltőt és USB aljzatot rejt melyek segítségével e-bike, mobiltelefon vagy tablet is feltölthető. Minden box a kezelés könnyedsége miatt világítással van ellátva és kényelmesen belefér egy sztenderd kerékpársisak is. A pad kültéri USB aljzattal is fel van szerelve, mely a zárt téren kívül is lehetővé teszi a töltést.



EBQ110-01

Köztéri pad zárható csomagtartó boxokkal

kombinált szerkezet acél – alumínium, falécek, boxok / cilindres zárral zárható

EBQ110-01r
EBQ110-01t
EBQ110-01twj

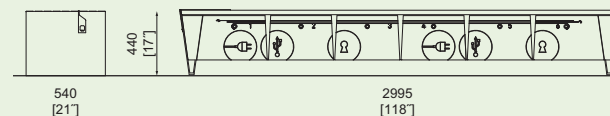
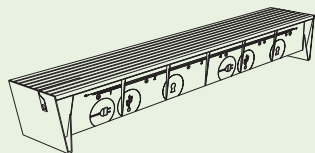

EBQ110-02

Köztéri pad zárható csomagtartó boxokkal

kombinált szerkezet acél – alumínium, falécek, boxok / számkódos zárral zárható

EBQ110-02r
EBQ110-02t
EBQ110-02twj

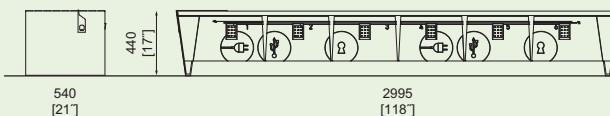
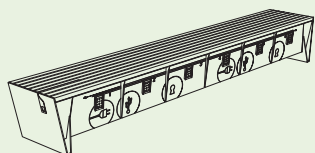

EMAU

Az oldalsó elemek újrahasznosított és teljesen újrahasznosítható alumíniumöntvényből készülnek, az ülőke és a háttámla masszív félécekből, a kartámla porszórt horganyzott acélból készül. Alternatív megoldásként az ülőke és a háttámla lehet porfestett acél vagy rozsdamentes acél rács is. Mind a négy láb elegánsan rögzíthető a talajhoz.

EM151 / 152

Támlás pad

alumíniumöntvény szerkezet,
ülőke és támla félécekből

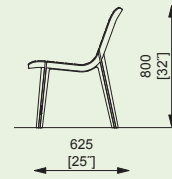
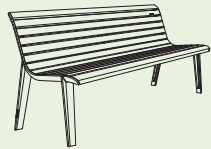

EM152r
EM152t
EM152twj

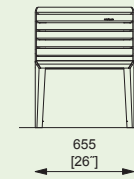

EM151r
EM151t
EM151twj

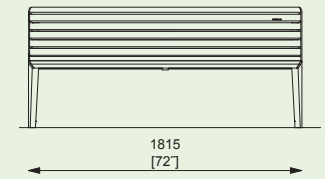

EM156 / 157

Támlás pad kartámlával

alumíniumöntvény szerkezet,
ülőke és támla félécekből

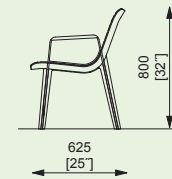
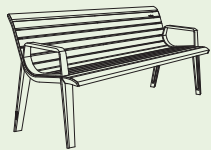

EM157r
EM157t
EM157twj

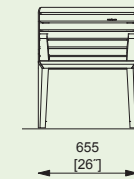

EM156r
EM156t
EM156twj

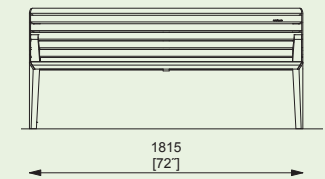

EM251 / 252

Támlás pad

alumíniumöntvény szerkezet,
ülőke és támla acél vagy rozsdamentes köracélból

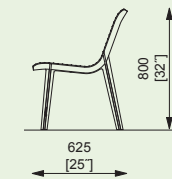
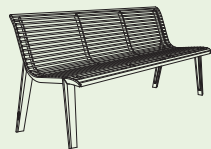

EM252
EM252n

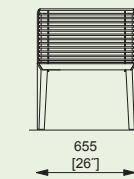

EM251
EM251n

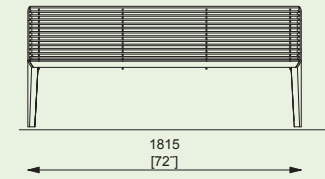

EM256 / 257

Támlás pad kartámlával

alumíniumöntvény szerkezet,
ülőke és támla acél vagy rozsdamentes köracélból

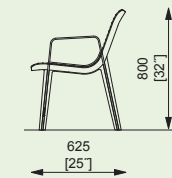
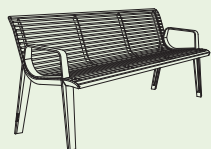

EM257
EM257n

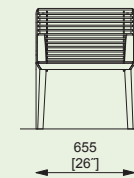

EM256
EM256n

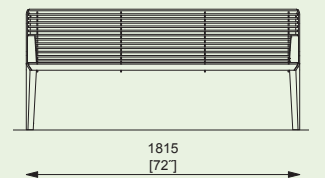

EMAU SOLO

Az oldalsó elemek újrahasznosított és teljesen újrahasznosítható alumíniumöntvényből készülnek, ülőke és háttámla masszív falécekből, horganyzott porszórt acél kartámasz. Alternatív megoldásként az ülőke és a háttámla lehet porfestett acél vagy rozsdamentes acél rács is. Mind a két láb elegánsan rögzíthető a talajhoz.

EMS111

Pad központi lábon

alumíniumöntvény szerkezet,
ülőke falécekből

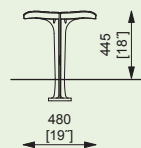
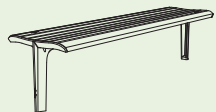

EMS111r

EMS111t

EMS111twj

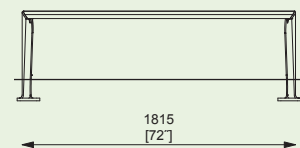

EMS151 / 152

Támlás pad központi lábon

alumíniumöntvény szerkezet,
ülőke és támla falécekből

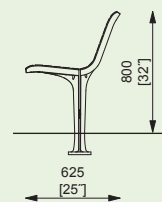
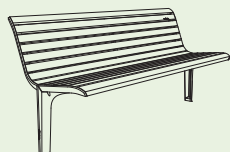

EMS152r

EMS152t

EMS152twj

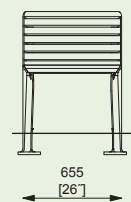

EMS151r

EMS151t

EMS151twj

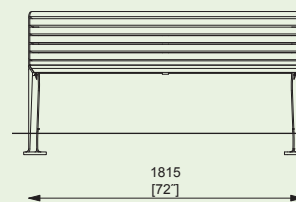

EMS156 / 157

Támlás pad központi lábon kartámlával

alumíniumöntvény szerkezet,
ülőke és támla falécekből

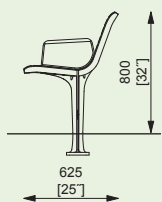
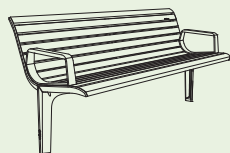

EMS157r

EMS157t

EMS157twj

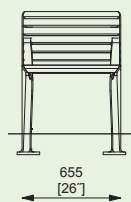

EMS156r

EMS156t

EMS156twj

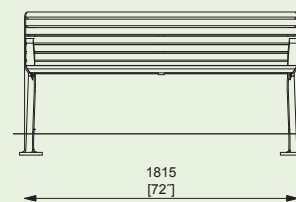

EMS356 / 357

Támlás pad központi lábon kartámlával, ergonómiailag időseknek kialakított

alumíniumöntvény szerkezet,
ülőke és támla falécekből

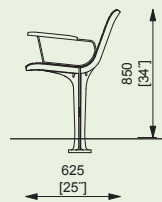
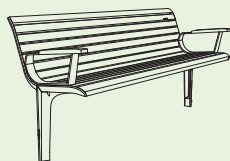

EMS357r

EMS357t

EMS357twj

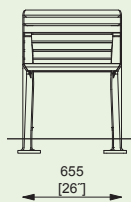

EMS356r

EMS356t

EMS356twj

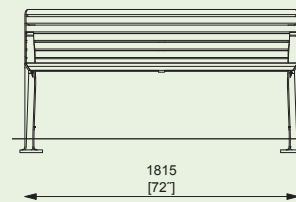

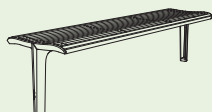

EMS211

Támlás pad központi lábon

alumíniumöntvény szerkezet,
ülőke és támla acél vagy rozsdamentes kőracélból

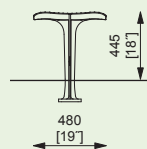

EMS211
EMS211n

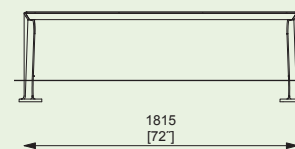

EMS251 / 252

Támlás pad központi lábon

alumíniumöntvény szerkezet,
ülőke és támla acél vagy rozsdamentes kőracélból

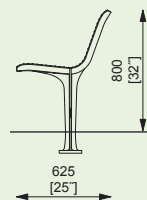
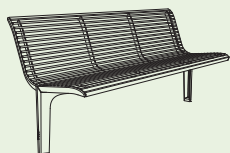

EMS252
EMS252n

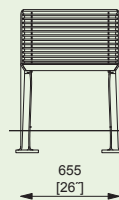

EMS251
EMS251n

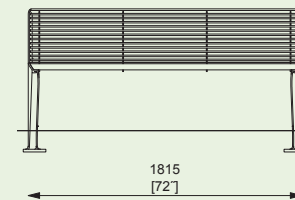

EMS256 / 257

Támlás pad központi lábon kartámlával

alumíniumöntvény szerkezet,
ülőke és támla acél vagy rozsdamentes kőracélból

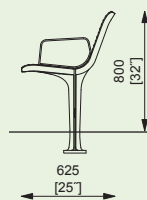
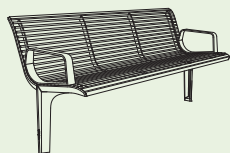

EMS257
EMS257n

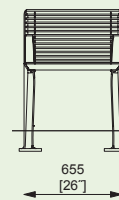

EMS256
EMS256n

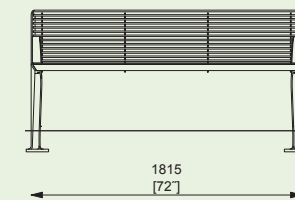

EMS456 / 457

Támlás pad központi lábon kartámlával, ergonómiaailag időseknek kialakított

alumíniumöntvény szerkezet, ülőke és támla acél vagy
rozsdamentes kőracélból

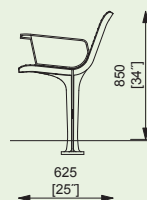
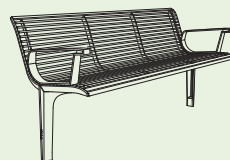

EMS457
EMS457n

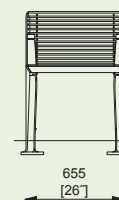

EMS456
EMS456n

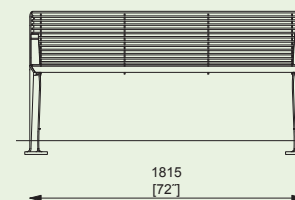

INTERVERA

Horganyzott és porszórt acélszerkezet, a lécek masszív fából, horganyzott acél vagy rozsdamentes kőracélból vannak. Rögzítés burkolat alá.



LVR156 / 157 / 196 / 197 / 198

Pad központi lábón hát-és kartámlával / Hosszabbított pad összeállítás központi lábbal, támlával és kartámlával

acélszerkezet, ülőke és háttámla fadeszkből

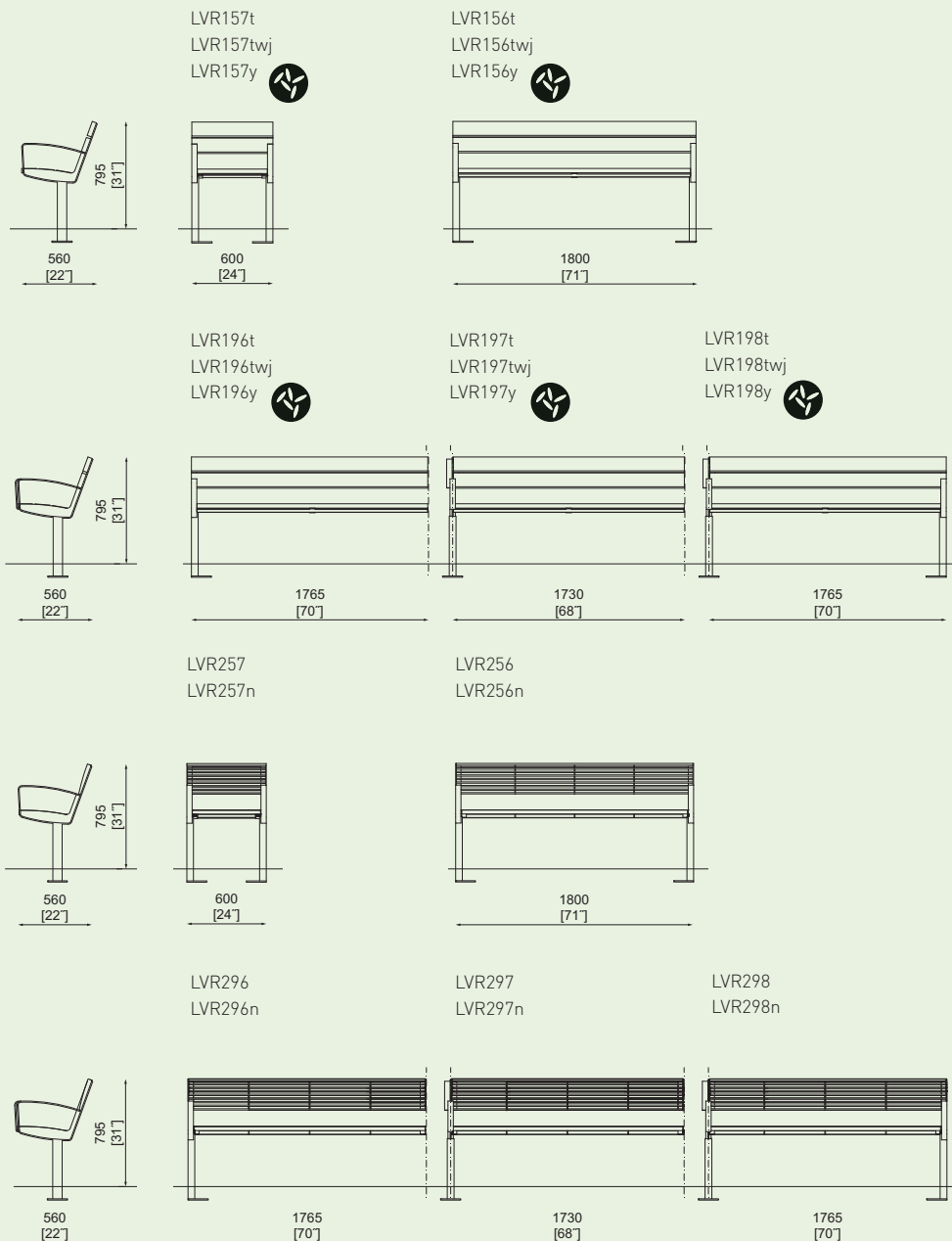
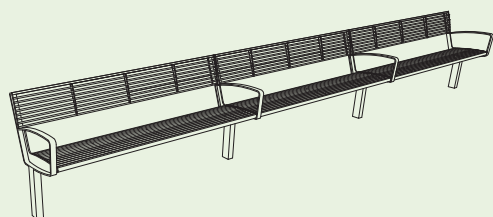
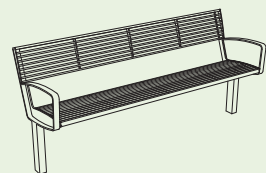
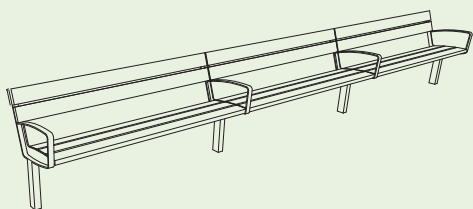
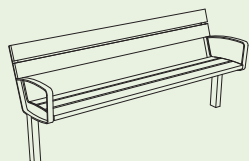



LVR356 / 357

Pad központi lábón, hát- és kartámlával, ergonomiailag időseknek kialakítva

acélszerkezet, ülőke és háttámla fadeszkákból

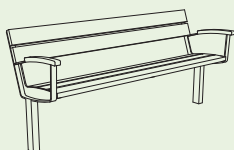

LVR456 / 457

Pad központi lábón, hát- és kartámlával, ergonomiailag időseknek kialakítva

acélszerkezet, ülőke és háttámla acél vagy rozsdamentes köracélból

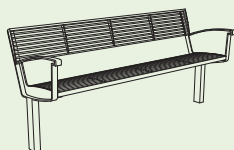

LVR-S157 / S158 / LVR-R157 / R-158

Forgó pad támlával és kartámlával

acélszerkezet, ülőke és támla falécekből, forgó szerkezet

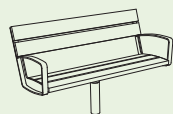

LVR-S257 / S258 / LVR-R257 / R-258

Forgó pad támlával és kartámlával

acélszerkezet, ülőke és támla köracélból, forgó szerkezet

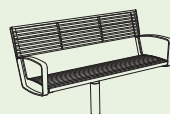

LVR357t
LVR357twj

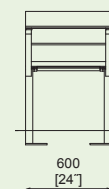
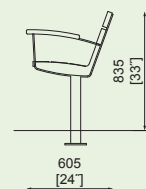

LVR356t
LVR356twj
LVR356y

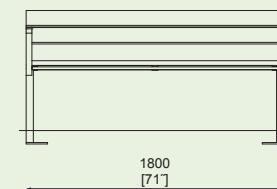

LVR457
LVR457n

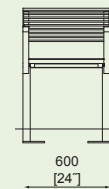
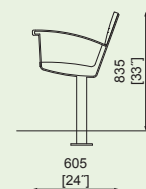

LVR456
LVR456n

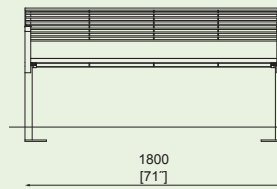

LVR-S157t
LVR-S157twj
LVR-S157y

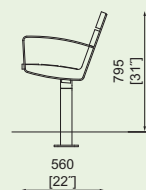

LVR-R157t
LVR-R157twj
LVR-R157y

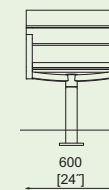

LVR-S158t
LVR-S158twj
LVR-S158y

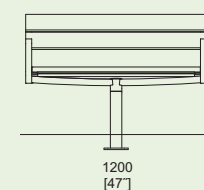

LVR-R158t
LVR-R158twj
LVR-R158y

LVR-S257
LVR-S257n

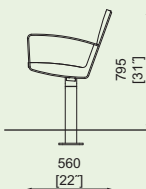

LVR-R257
LVR-R257n

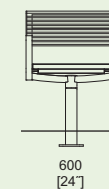

LVR-S258
LVR-S258n

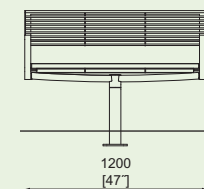

LVR-R258
LVR-R258n

Horganyzott porszórt acél lábazat, mely a keményfa vagy hőkezelt fából készülő ülőkét hordozza. Telepítés burkolat alá vagy a térkőre.



LAG310/311/313

Kör alakú pad

acélszerkezet, ülőrész falécekből

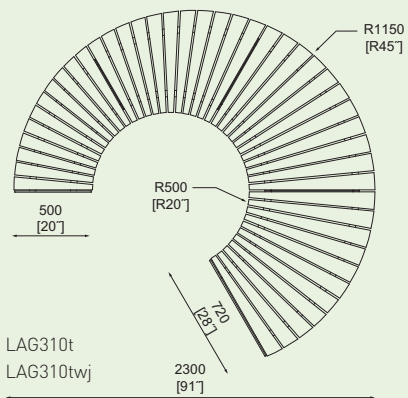
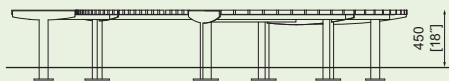
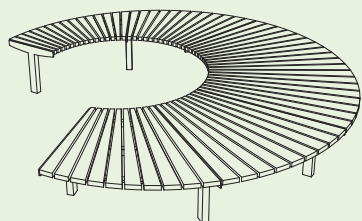

LAG310t
LAG310twj

LAG315t
LAG315twj

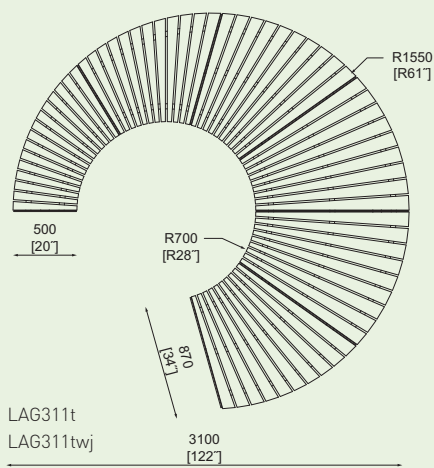

LAG311t
LAG311twj

LAG316t
LAG316twj

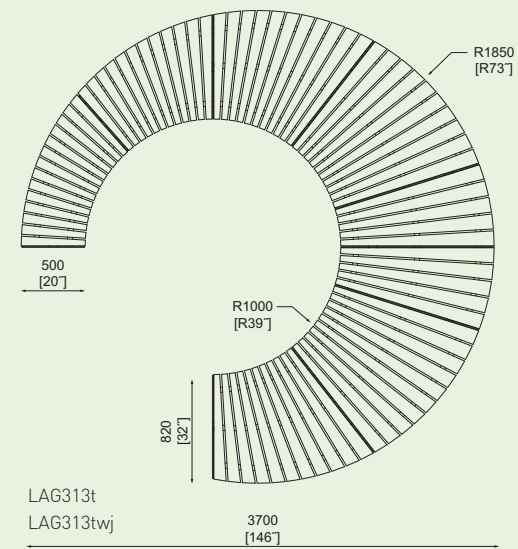

LAG313t
LAG313twj

LAG318t
LAG318twj





LAG350/351/353

Kör alakú pad támlával

acélszerkezet, ülőrész és támla falécekből

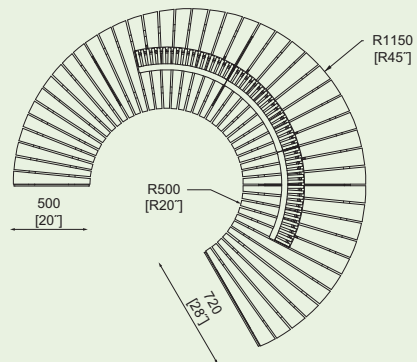
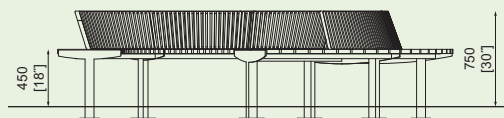
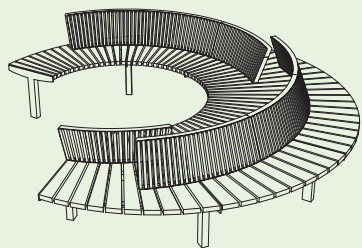

LAG350t
LAG350twj 2300 [91]

LAG355t
LAG355twj

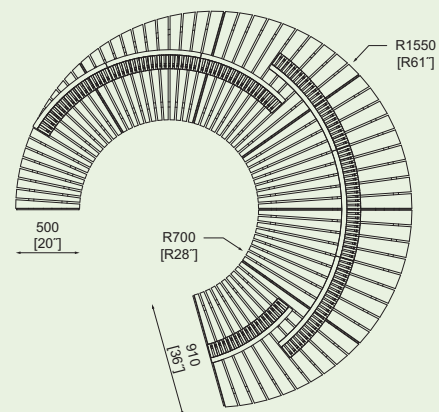

LAG351t
LAG351twj 3100 [122]

LAG356t
LAG356twj

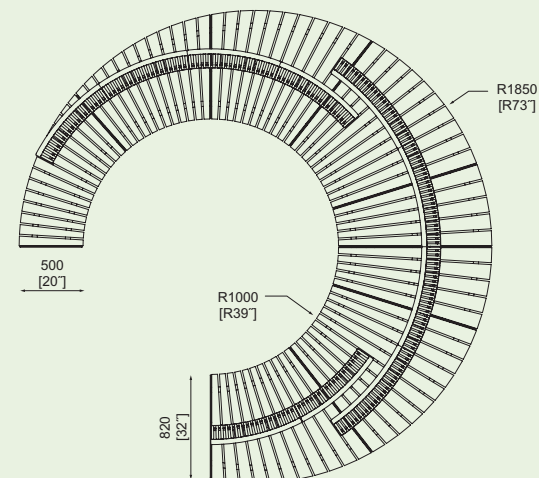

LAG353t
LAG353twj 3700 [146]

LAG358t
LAG358twj



LAG910/112

Kültéri körasztal / Taburett

acélszerkezet, falécek

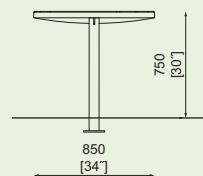
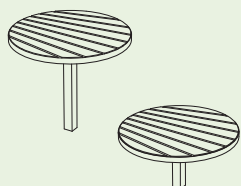

LAG910t
LAG910twj

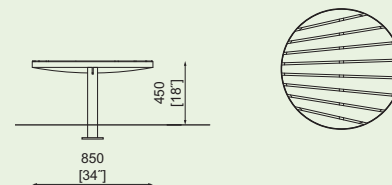

LAG112t
LAG112twj

LANDSCAPE COMPACT

Horganyzott és porszórt acélszerkezet. Az ülőke és a háttámla masszív falécekből. Egyes padok, illetve az egész rendszer csavarokkal rögzíthető a burkolatra.



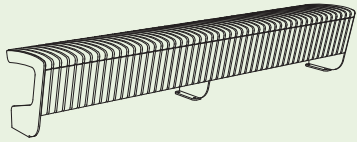

LPC110

Köztéri pad támla nélkül

acélszerkezet, ülőke falécekből

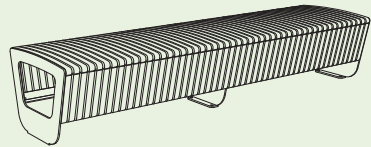
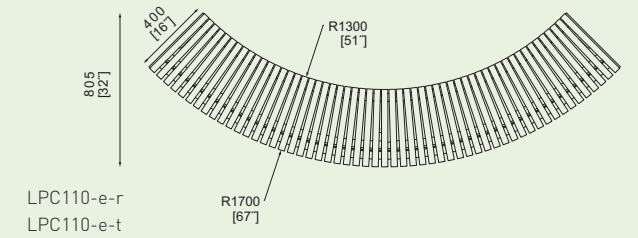
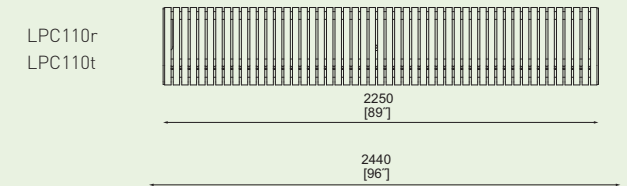
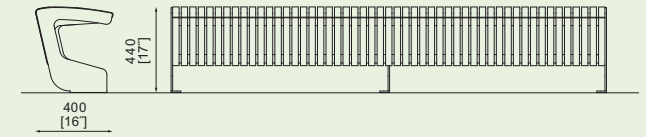
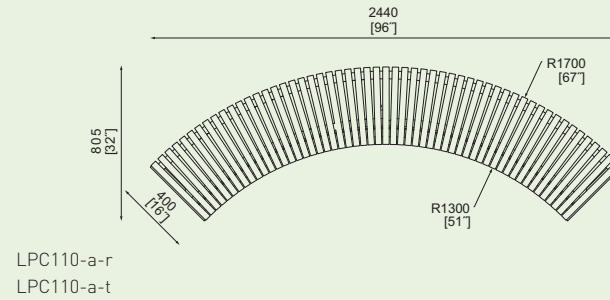

LPC120/122

Köztéri pad támla nélkül

acélszerkezet, ülőke falécekből

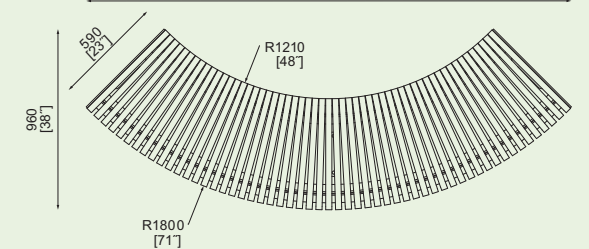
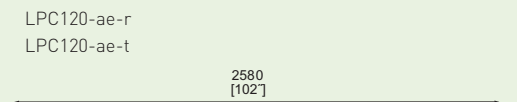
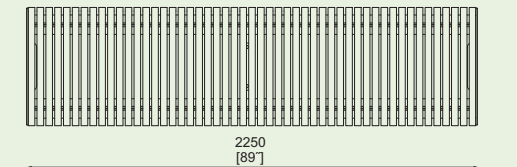
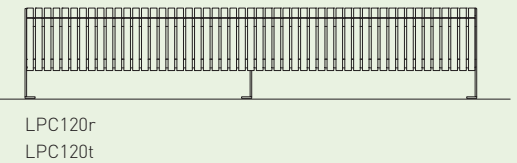
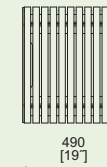
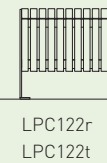
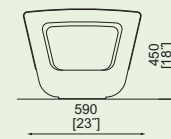

LANDSCAPE COMPACT

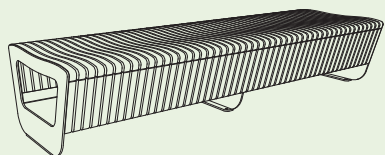

LPC130

Köztéri pad támláva

acélszerkezet, ülőke falécekből

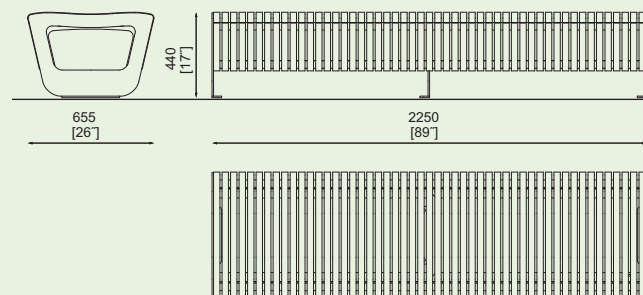

LPC130r
LPC130t

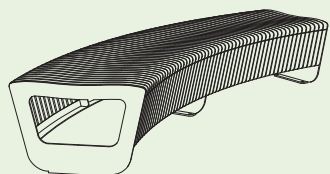

LPC130-ae

Köztéri pad támláva

acélszerkezet, ülőke falécekből

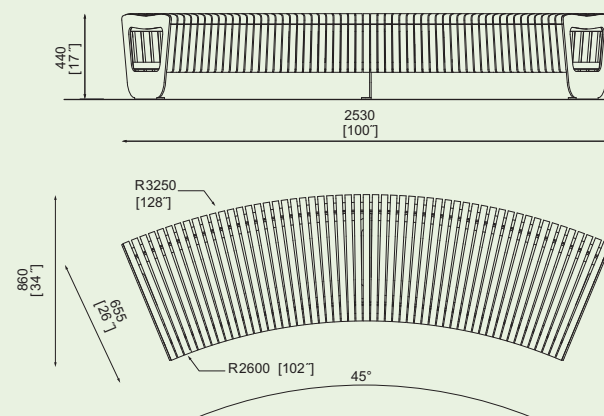

LPC130-ae-r
LPC130-ae-t

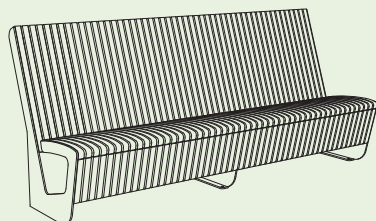

LPC150/152

Köztéri pad támláva

acélszerkezet, ülőke falécekből

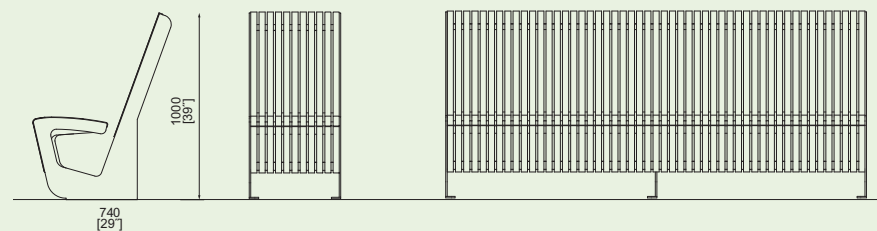

LPC152r
LPC152t

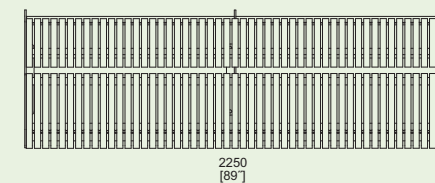
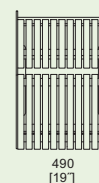

LPC150r
LPC150t

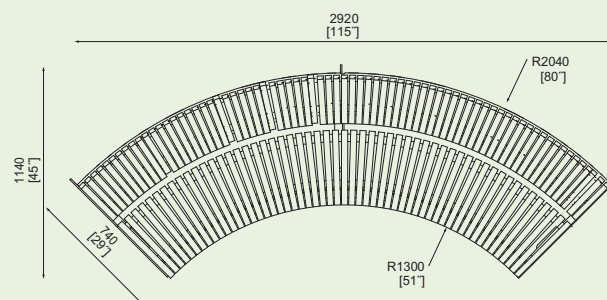

LPC150-a-r
LPC150-a-t

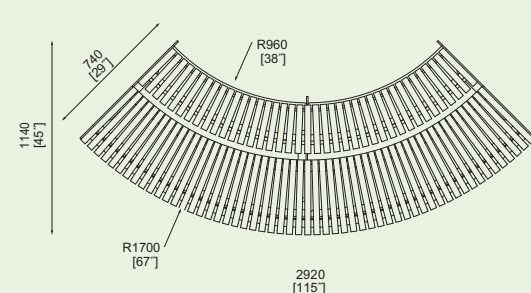

LPC150-e-r
LPC150-e-t

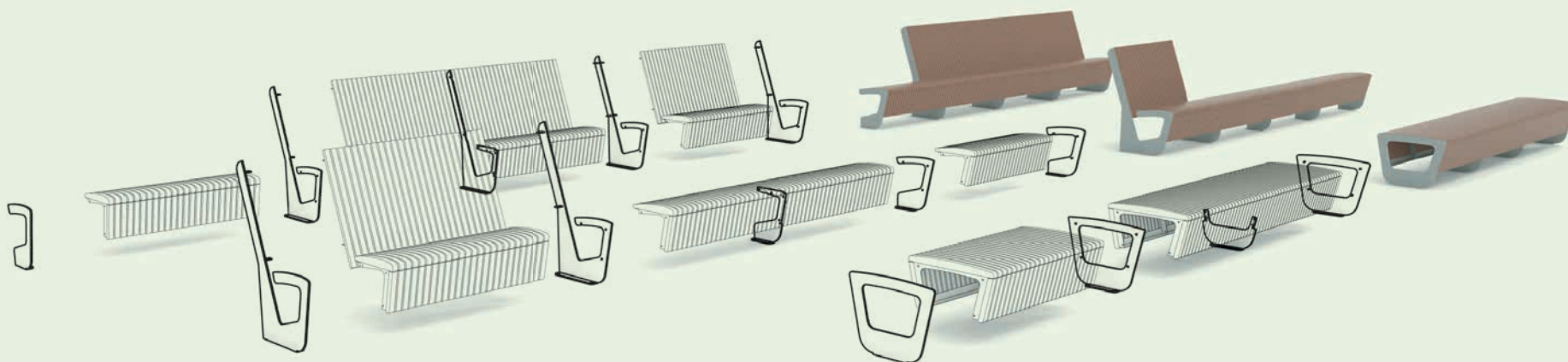

LIMPIDO

Horganyzott, porszórt és hegesztett acélszerkezet. Szilárdan rögzíthető az alapba.

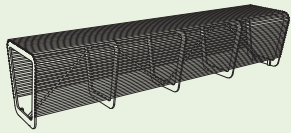

LLP205/226

Pad

acélszerkezet, ülőke acélrudakból

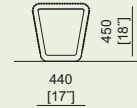

LLP205

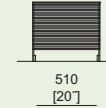

LLP226

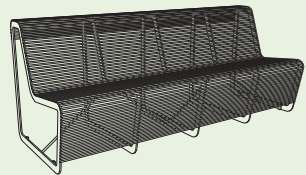
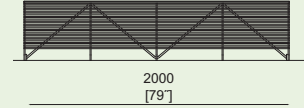

LLP235/256

Pad támlával

acélszerkezet, ülőke és támla acélrudakból

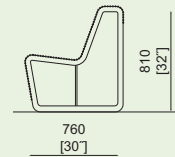

LLP235



LLP256

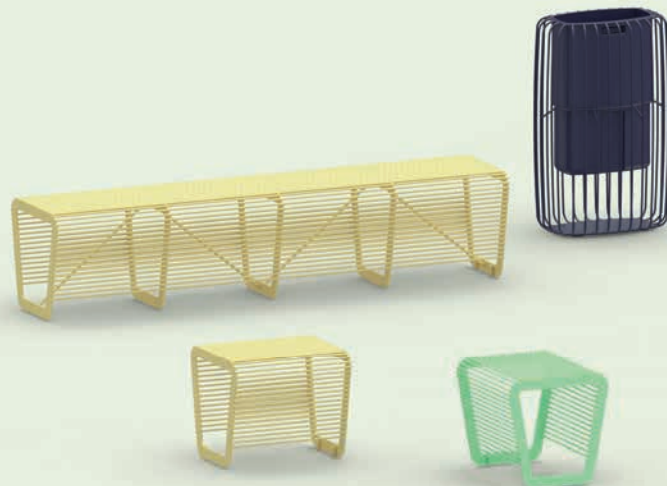
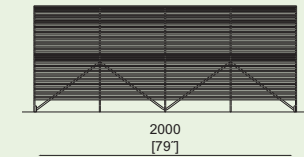

MANTA

Az optikailag törékeny, de tartós horganyzott acélszerkezet tartja a felső hajlított alumíniumlemezt, vagy a tölgyfa mintázátú rétegelt lemezt. Mindent tartós égetett porfestéssel látnak el. Elérhető felületi rögzítéssel de akár szabadon is lerakható.

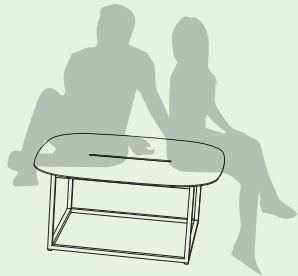

MNT110 / 150 / 170 / 190 / 210 / 250 / 270 / 290

Ülőalkalmatosság

acélszerkezet, ülőke / háttámla / kartámasz alumínium lemezből / vagy tölgyfa mintázátú rétegelt lemezből

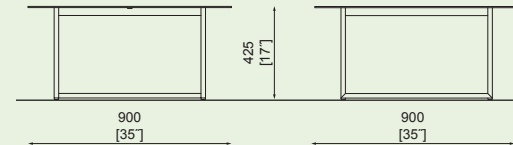

MNT110 
MNT210

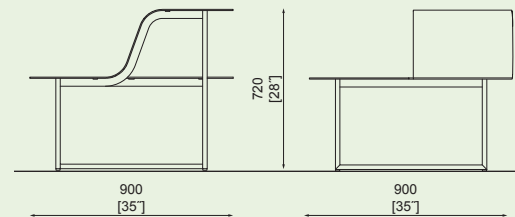

MNT170 
MNT270

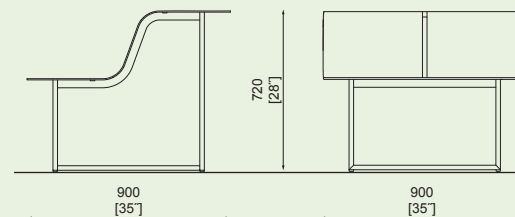

MNT150 
MNT250

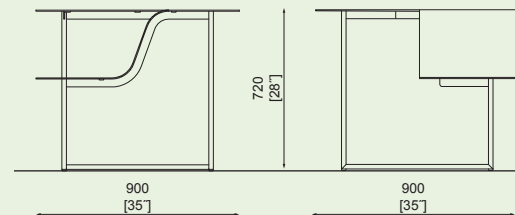

MNT190 
MNT290



Mielon → 386

A lábak újrahasznosított és teljesen újrahasznosítható alumínium-öntvényből készülnek, az ülőke és a támla masszív deszkákból vagy falécekből. Egyszerűen és szilárdan rögzíthető az alapba.

LME111

Pad

alumíniumöntvény szerkezet,
ülőke fadeszkákból

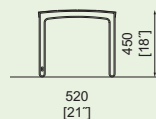

LME111t
LME111twj
LME111y

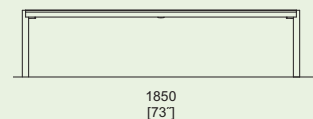

LME151 / 152

Pad támlával

alumíniumöntvény szerkezet,
ülőke és támla fadeszkákból

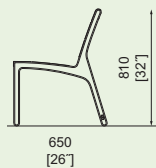
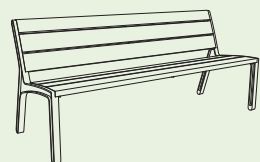

LME152t
LME152twj
LME152y

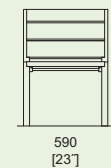

LME151t
LME151twj
LME151y

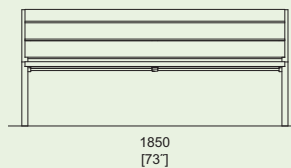

LME156 / 157

Pad támlával és kartámlával

alumíniumöntvény szerkezet,
ülőke és támla fadeszkákból

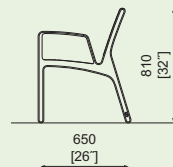
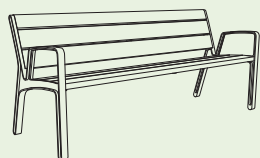

LME157t
LME157twj
LME157y

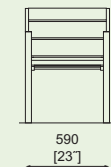

LME156t
LME156twj
LME156y

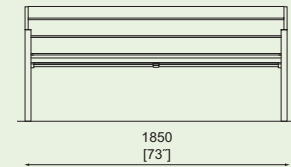

LME113

Dupla pad

alumíniumöntvény szerkezet,
ülőke fadeszkákból

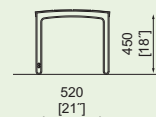
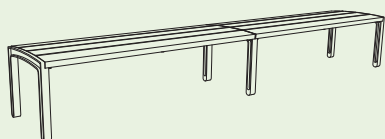

LME113t
LME113twj
LME113y

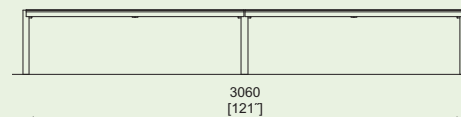

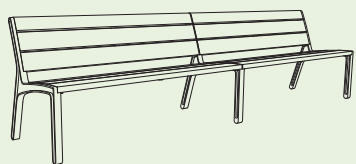

LME153

Kettős pad támlával

alumíniumöntvény szerkezet,
ülőke és támla fadeszkből

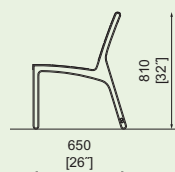

LME153t
LME153twj
LME153y

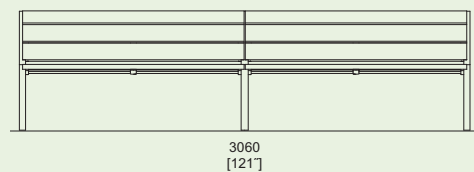

LME158

Kettős pad támlával és kartámlával

alumíniumöntvény szerkezet,
ülőke és támla fadeszkből

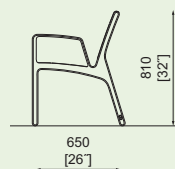
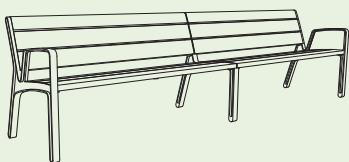

LME158t
LME158twj
LME158y

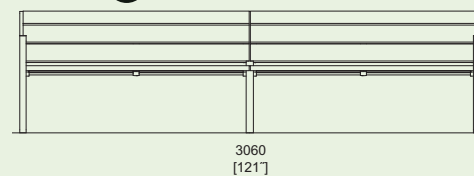

LME711

Pad

alumíniumöntvény szerkezet,
ülőke falécekből

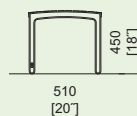
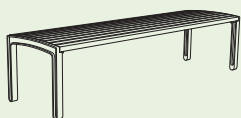

LME711r
LME711t
LME711twj

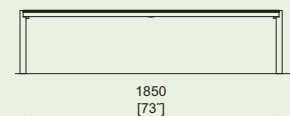

LME751 / 752

Pad támlával

alumíniumöntvény szerkezet,
ülőke és támla falécekből

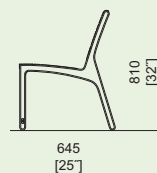
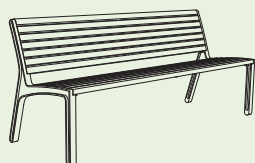

LME752r
LME752t
LME752twj

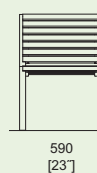

LME751r
LME751t
LME751twj

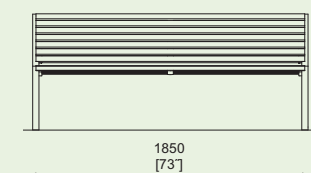

LME756 / 757

Pad támlával és kartámlával

alumíniumöntvény szerkezet,
ülőke és támla falécekből

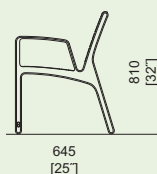
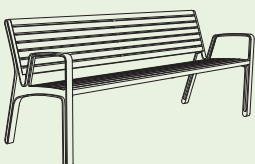

LME757r
LME757t
LME757twj



LME756r
LME756t
LME756twj

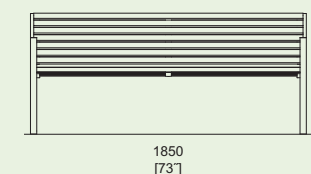

MORSE

Horganyzott, porszórt acélszerkezet. Kerek vagy ovális ülőkék egyenes vagy ívelt profilokhoz rögzítve. A láb típusától függően rögzítés burkolatra vagy burkolat alá. Opcionális szabadon álló változat állítható lábakkal az egyenetlen felületekhez.



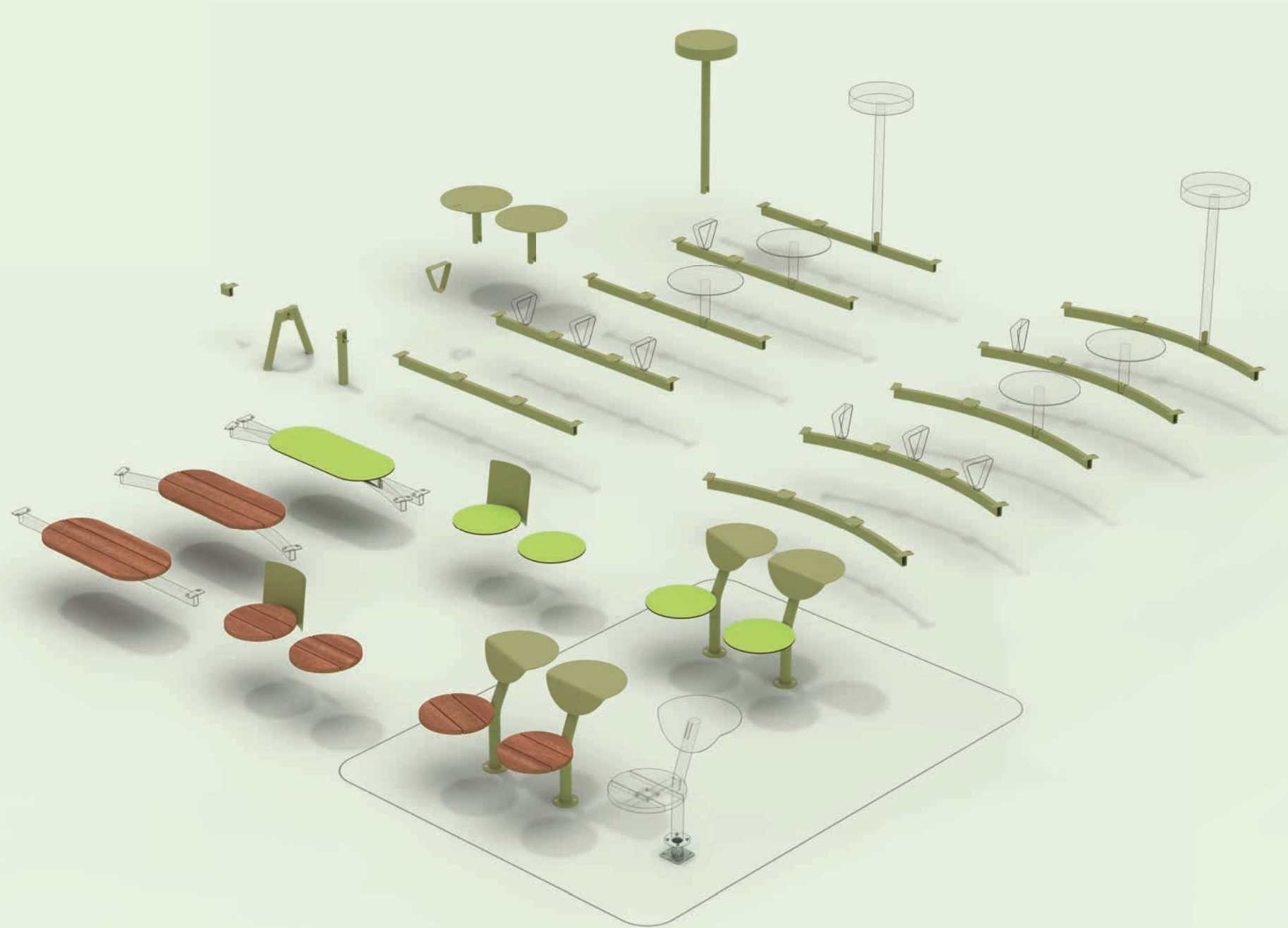

MORSE



MRE1151

Egyenes padösszeállítás

acél szerkezet,
fa deszkából készült ülőkék,
acél kartámaszok és háttámlák

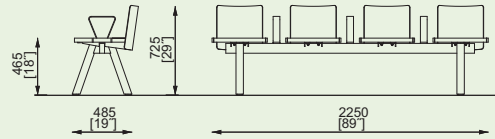
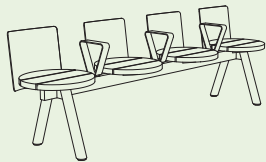

MRE1151t
MRE1151twj

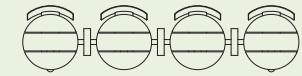

MRE221-80

Íves padösszeállítás

acél szerkezet,
fa deszkából készült ülőkék,
acél háttámlák, LED világítás

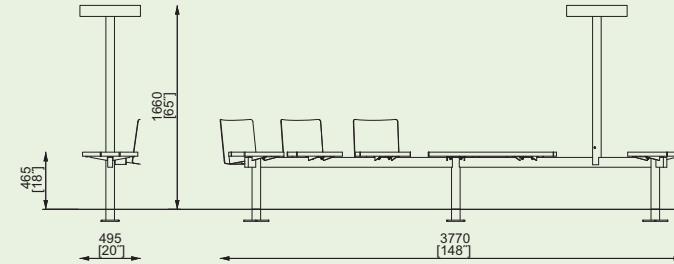
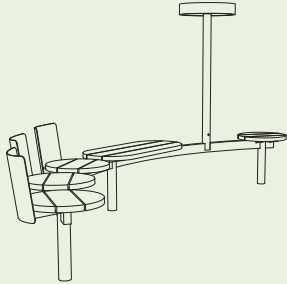

MRE221-80t
MRE221-80twj

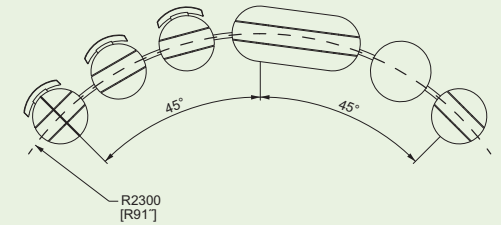

MRE421-10u

Egyenes padösszeállítás

acél szerkezet,
HPL ülőke, acél asztal /
USB töltéssel
– egyedi grafika alkalmazásának
a lehetősége

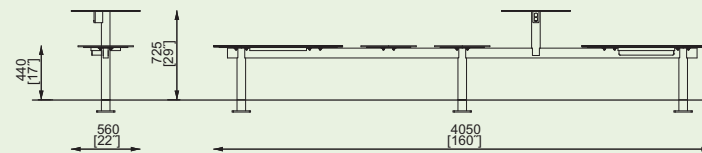
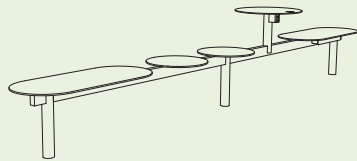

MRE421-10
MRE421-10u



MRE421-10c
MRE421-10cu

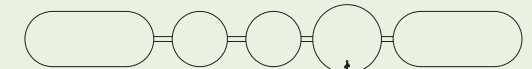

MRE5221-10

Íves padösszeállítás

acél szerkezet, HPL ülőke,
acél asztal – egyedi grafika
alkalmazásának a lehetősége

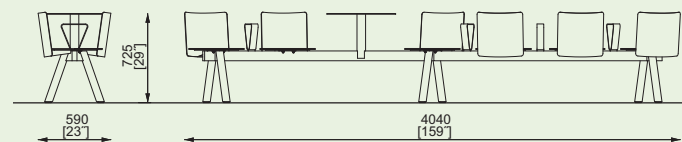

MRE5221-10
MRE5221-10c

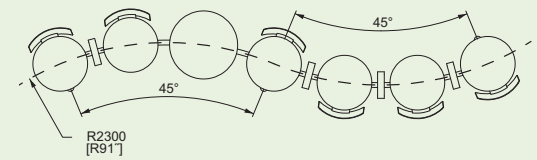



MRE-S112/S412 / MRE-R112/R412

Forgósék

acél szerkezet, ülőke fa deszkából /
HPL, forgó mechanizmus
- egyedi grafika alkalmazásának a lehetősége



MRE-S112t
MRE-S112twj

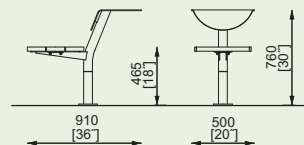

MRE-R412t
MRE-R412twj



MRE-S112
MRE-S112c

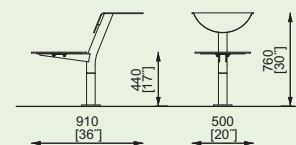

MRE-R412
MRE-R412c



MORSE

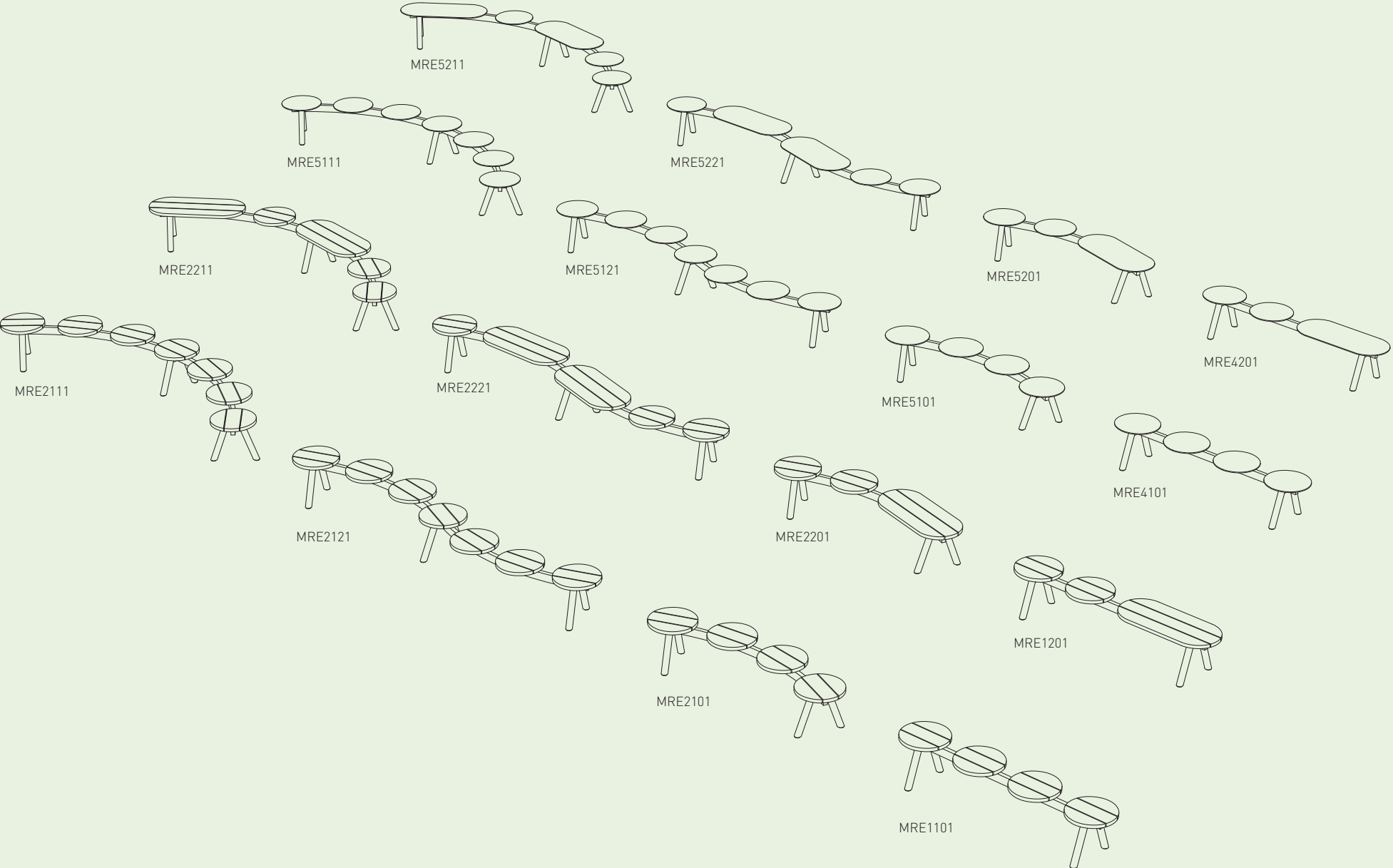



ORBIT

Az acél, horganyzott váz, mely a szállítás idejéig rakásolható, alumíniumlemezből vagy HPL lemezből készülő ülőkéket és asztalalapot hordoz. A rozsdamentes acél állítható lábak segítségével az asztal könnyen beállítható egyenletes felületen, vagy szilárdan rögzíthető az aljzatba.

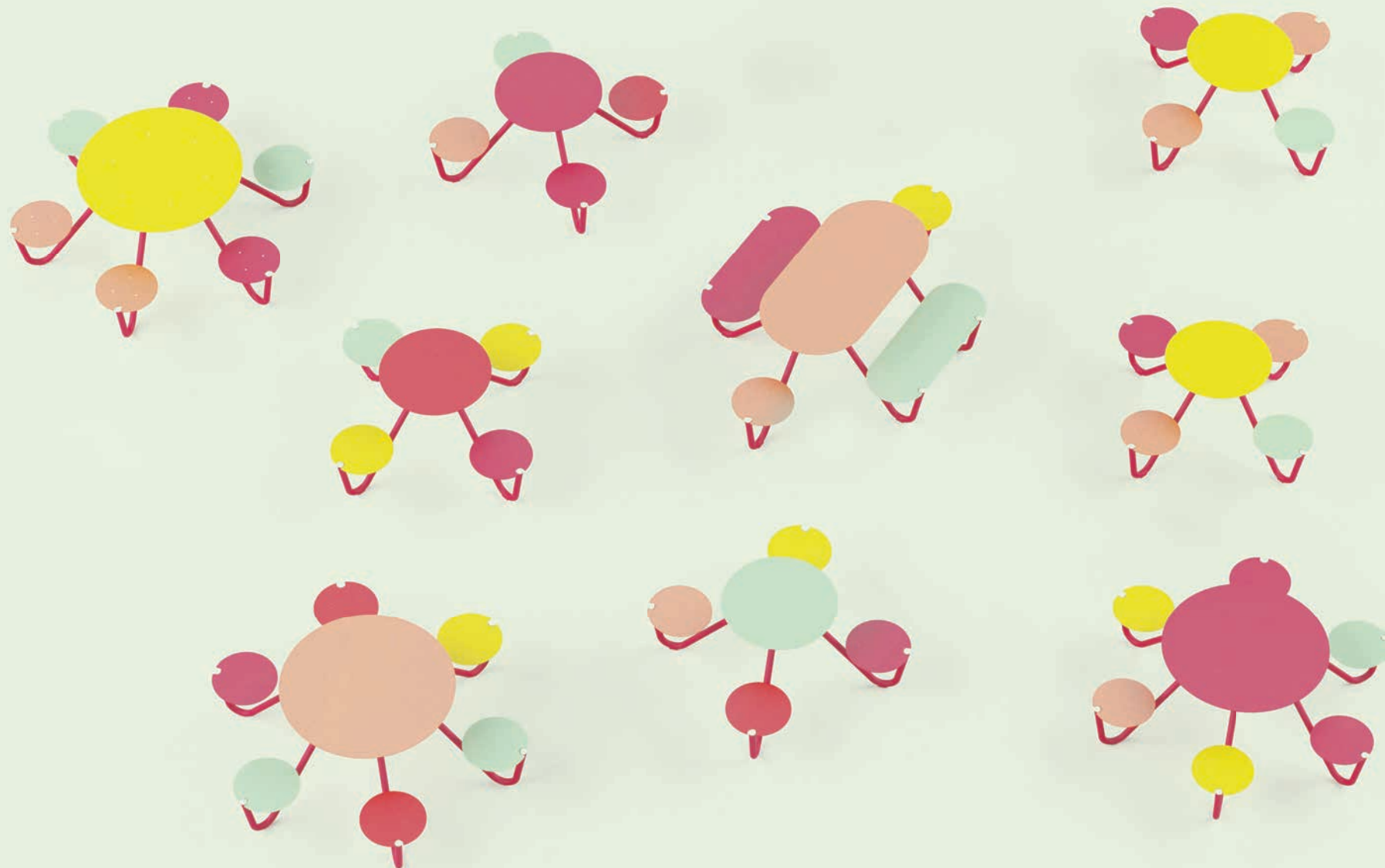

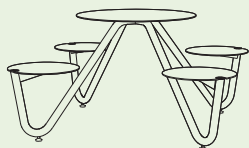

LOB240/440

Ülőalkalmatosság

acélszerkezet, alumínium vagy HPL ülőke és asztallap

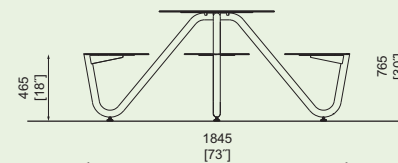

LOB240

LOB440

LOB440c

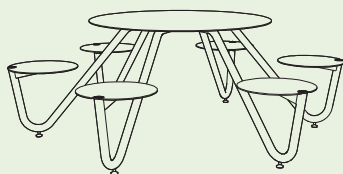

LOB260/460

Ülőalkalmatosság

acélszerkezet, alumínium vagy HPL ülőke és asztallap

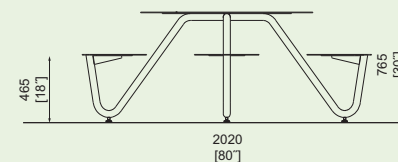

LOB260

LOB460

LOB460c

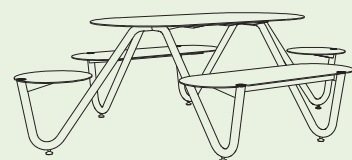
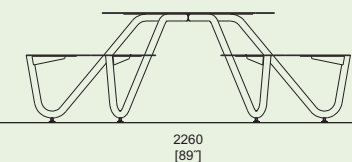

LOB280/480

Ülőalkalmatosság

acélszerkezet, alumínium vagy HPL ülőke és asztallap

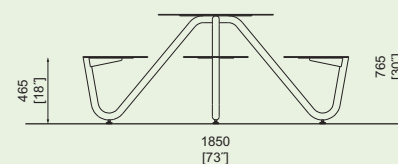

LOB280

LOB480

LOB480c

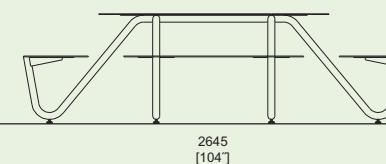

PIXEL

WOODPIX®

Horganyzott és porszórt acélszerkezet. Az alap változat burkolat alá rögzíthető, de elérhetőek burkolatra rögzíthető változatok is, sőt egyes esetekben, pl. beltéri elhelyezésnél lehetőség van a rögzítés nélküli alkalmazásra.



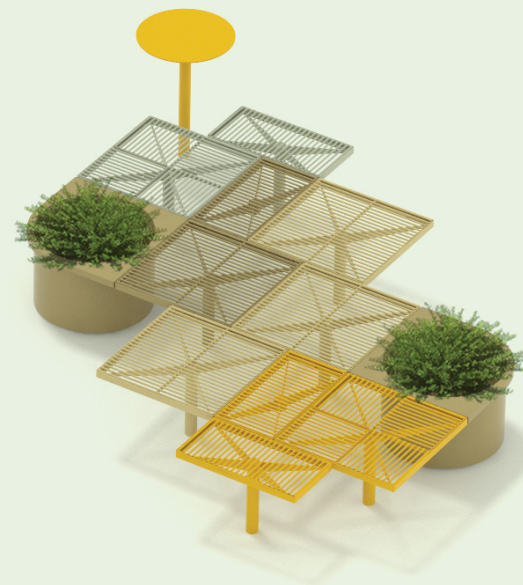



PIX110/120

Ülőalkalmatosság

acélszerkezet, ülőke falécekből vagy köracélból

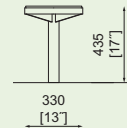

PIX110r
PIX110t
PIX110twj

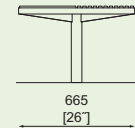

PIX120

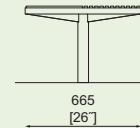

PIX210/220

Ülőalkalmatosság

acélszerkezet, ülőke falécekből vagy köracélból

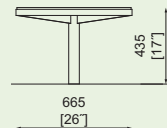
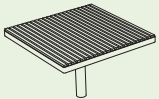

PIX210r
PIX210t
PIX210twj

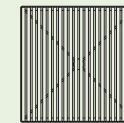

PIX220

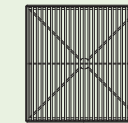

PIX310/320

Ülőalkalmatosság

acélszerkezet, ülőke falécekből vagy köracélból

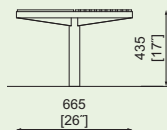
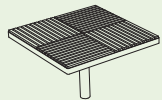

PIX310r
PIX310t
PIX310twj

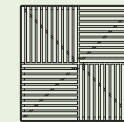

PIX320

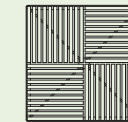

PIX25/27

Tábla

acélszerkezet

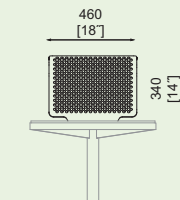
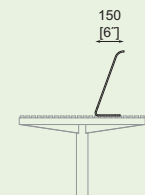
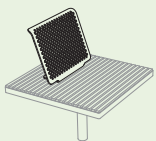

PIX25



PIX27



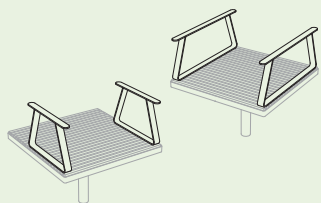

PIX05/06/07/08

Kartámasz
acélszerkezet

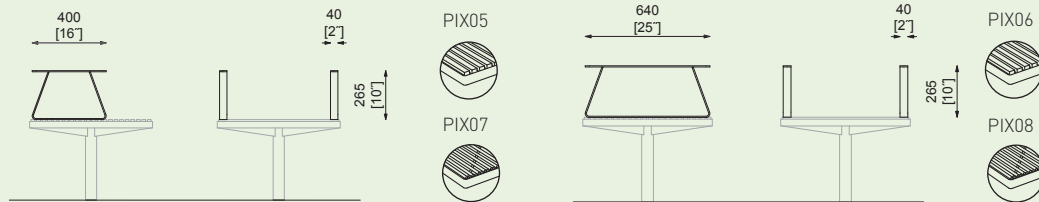

100l 26 gal

PIX41/42/43

Virágláda
acélszerkezet, 100 l

PIX41 PIX42 PIX43

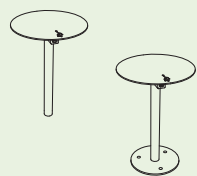
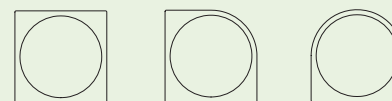
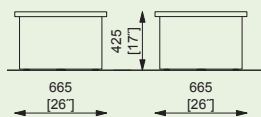

PIX91/911

Asztalka / USB csatlakozó
acélszerkezet

PIX91
PIX91u

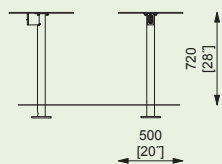

PIX911
PIX911u

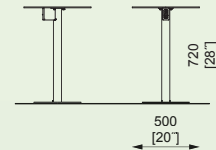

PIXEL

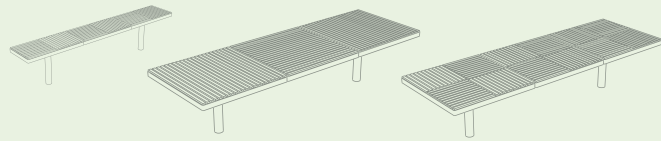

PIX111r
PIX111t
PIX111twj
PIX121



PIX211r
PIX211t
PIX211twj
PIX221



PIX311r
PIX311t
PIX311twj
PIX321

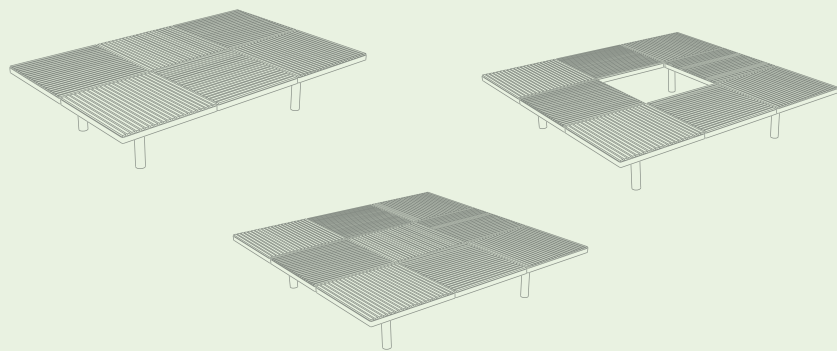

PIX212r
PIX212t
PIX212twj
PIX222

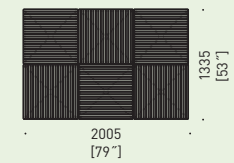

PIX213r
PIX213t
PIX213twj
PIX223

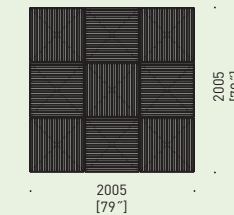

PIX214r
PIX214t
PIX214twj
PIX224

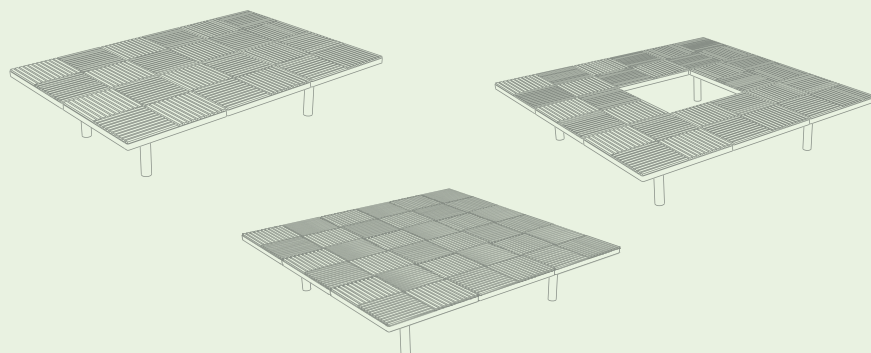
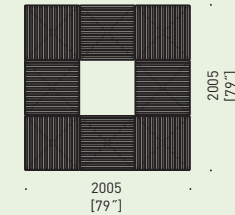

PIX312r
PIX312t
PIX312twj
PIX322

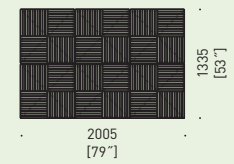

PIX313r
PIX313t
PIX313twj
PIX323

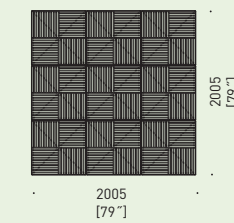

PIX314r
PIX314t
PIX314twj
PIX324

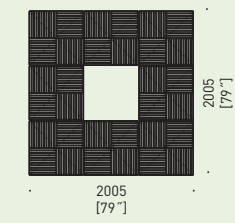

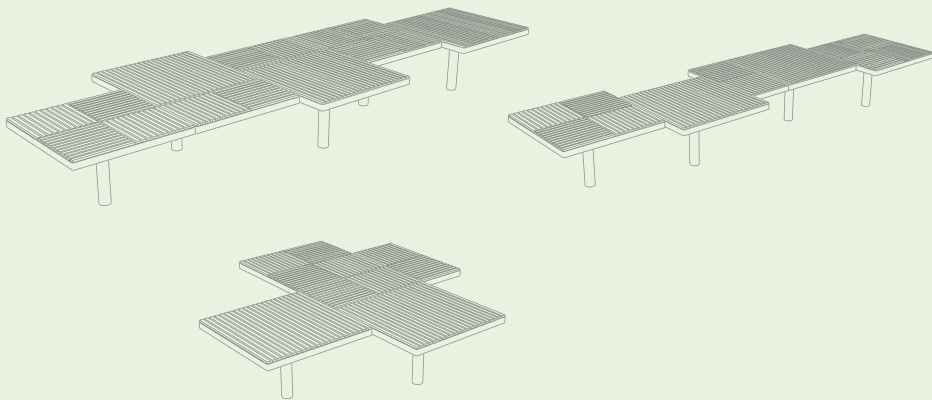

PIX611r
PIX611t
PIX611twj
PIX621

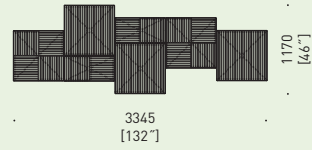

PIX513r
PIX513t
PIX513twj
PIX523

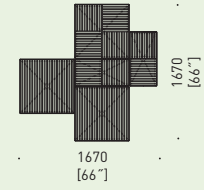

PIX612r
PIX612t
PIX612twj
PIX622

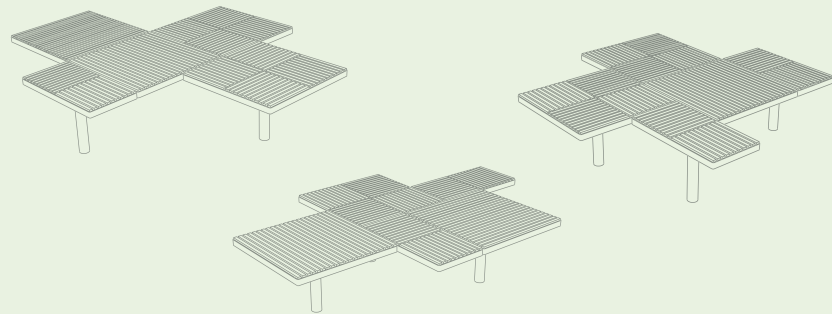
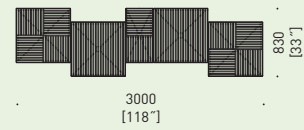

PIX511r
PIX511t
PIX511twj
PIX521

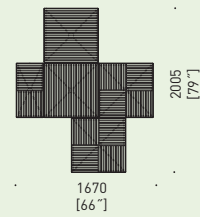

PIX514r
PIX514t
PIX514twj
PIX524

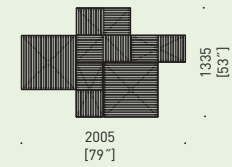

PIX512r
PIX512t
PIX512twj
PIX522

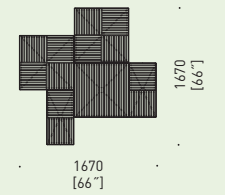

PLATFORM

Horganyzott, porszórt acélszerkezet. Horganyzott lökhárító rugókkal, ami védőelemként szolgál. A padló és az oldalfalak fa borítással. Opcionálisan mozgássérültek számára rámpával is kiegészíthető.

PLF101

Parklet

acél szerkezet, fa padló, acél korlátok fa lamellákkal, acél lökhárító, függő virágcserep ajánlott termékek kombinációja: Bohém asztal és székek

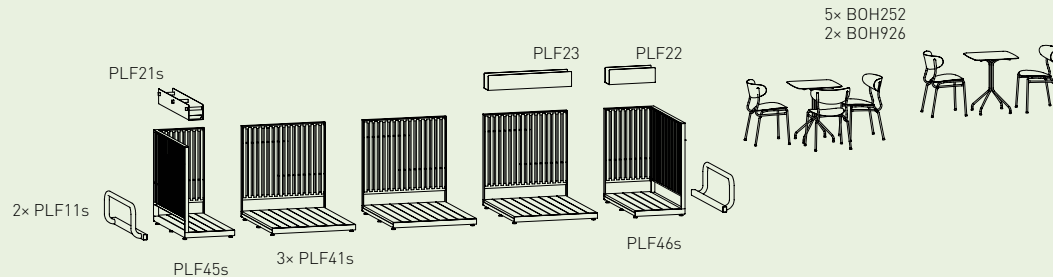
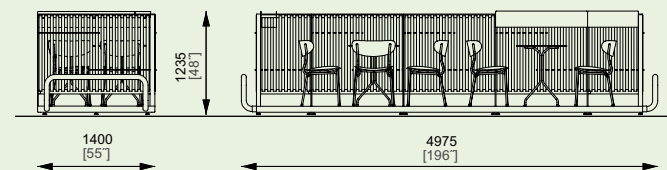
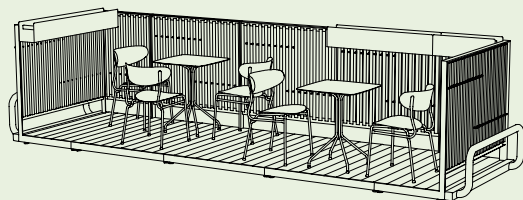

PLF102

Parklet

acél szerkezet, fa padló, acél korlátok fa lamellákkal, acél lökhárító, függő virágcserep ajánlott termékek kombinációja: Bohém asztal és székek, Polys virágcserep, Rivage napágy, Edgetyre kerékpártartók

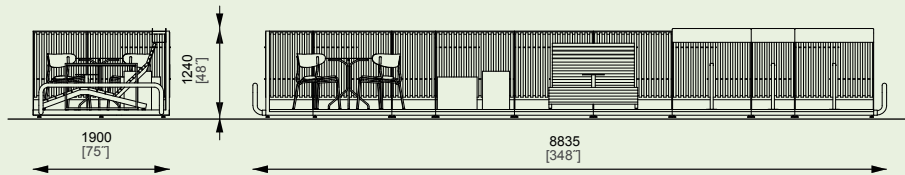
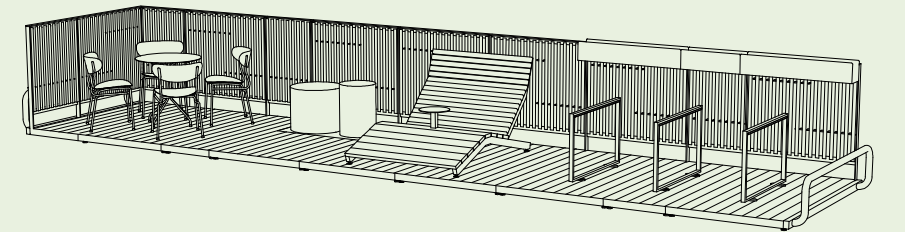

4x BOH252
1x BOH925

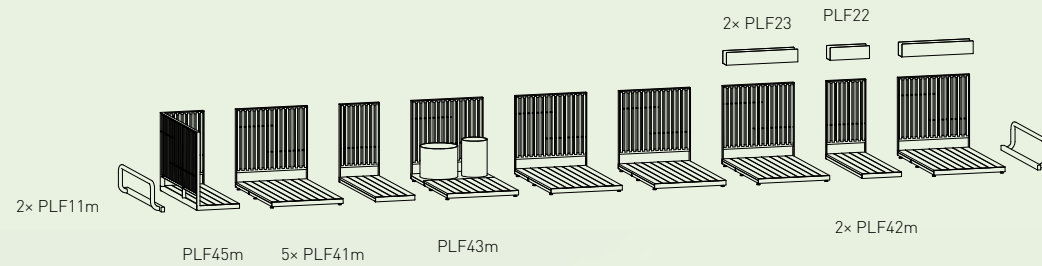

PLATFORM

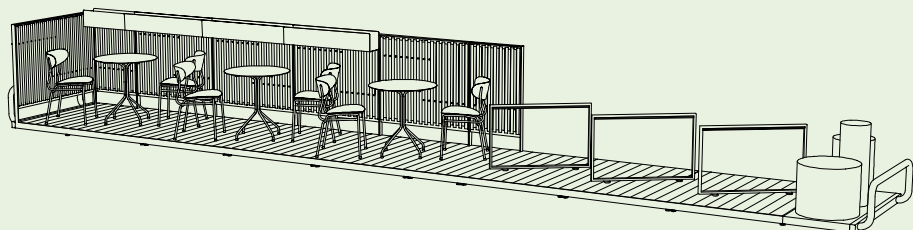

PLF105

Parklet

acél szerkezet, fa padló, acél korlátok fa lamellákkal,
acél lökhárító, függő virágcserep
ajánlott termékek kombinációja: Bohém asztal és székek,
Polys virágcserep, Edgetyre kerékpártartók

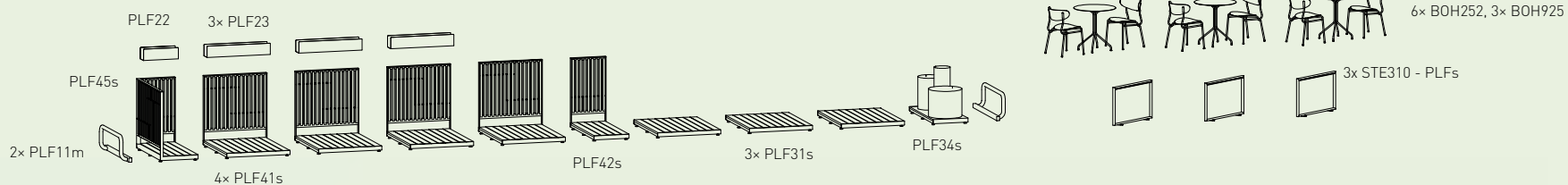
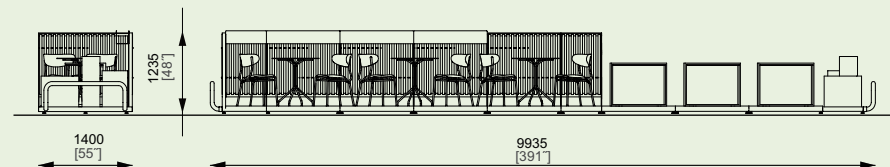

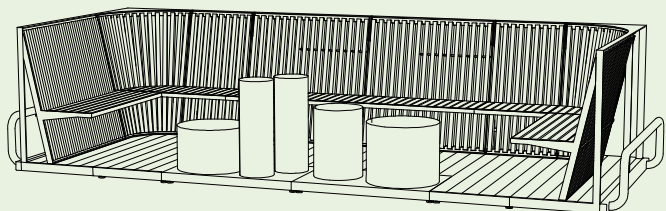

PLF106

Parklet

acélszerkezet, padló fa deszkából, acél korlát és paddal, acél lökhárító, kiegészítéshez ajánlott termékek: Polys virágláda

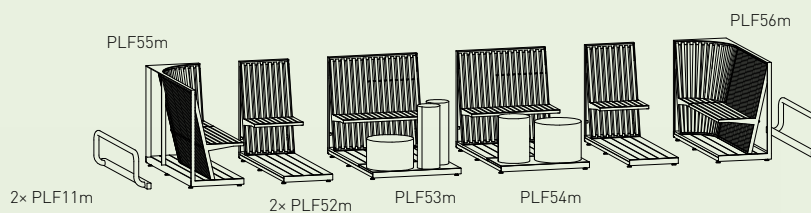
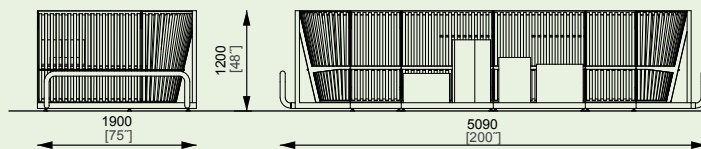

PLATFORM

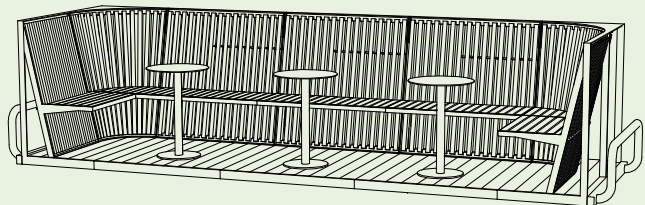

PLF107

Parklet

acélszerkezet, padló fa deszkából, acél korlát fa lécekkal és paddal, acél lökhárító, kiegészítéshez ajánlott termékek: Pixel asztal

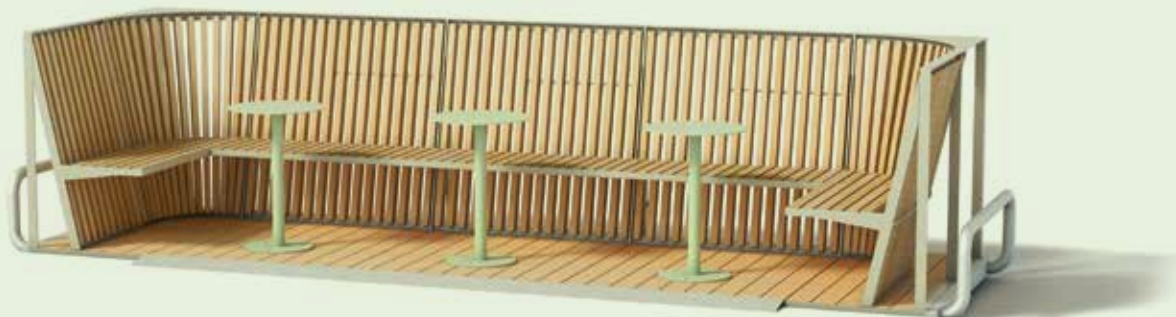
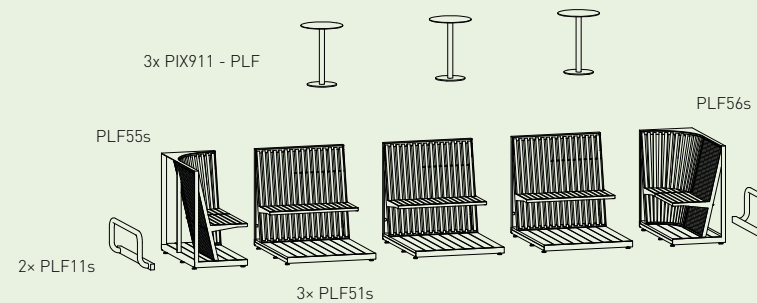
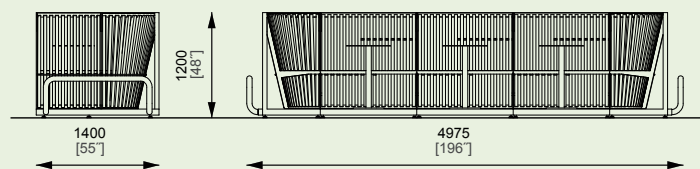

PLF108

Parklet

acélszerkezet, padló fa deszkából, acél korlát
fa lécekkel és paddal, acél lökhárító, kiegészítéshez
ajánlott termékek: Pixel asztal, Polys virágláda

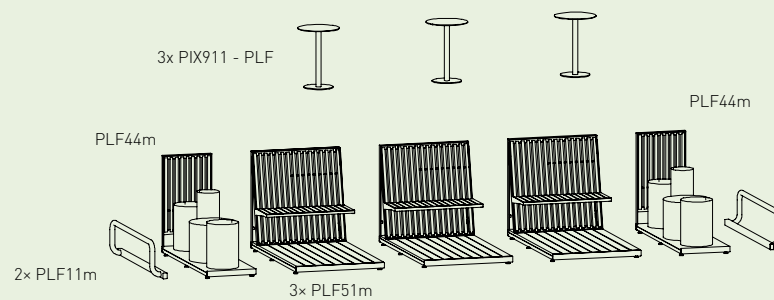
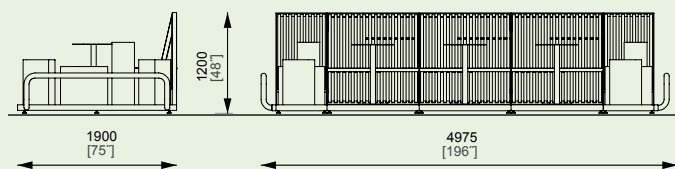
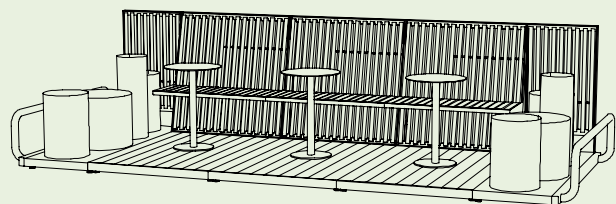

PORT

Újrahasznosított és teljesen újrahasznosítható alumíniumöntvény oldalsó elemek, porszórt horganyzott acélmerevítő és összekötő elemek, keményfa lécs. Porszórt horganyzott rögzítő elem. A támlás változatokat alumíniumöntvény kartámlákkal lehet kiegészíteni.

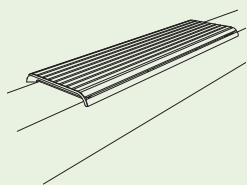

PQX311/312/313/314

Támfalra szerelhető pad

alumíniumöntvény váz, ülőke falécekből

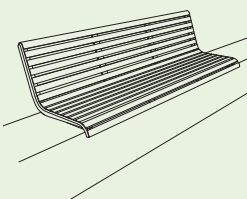
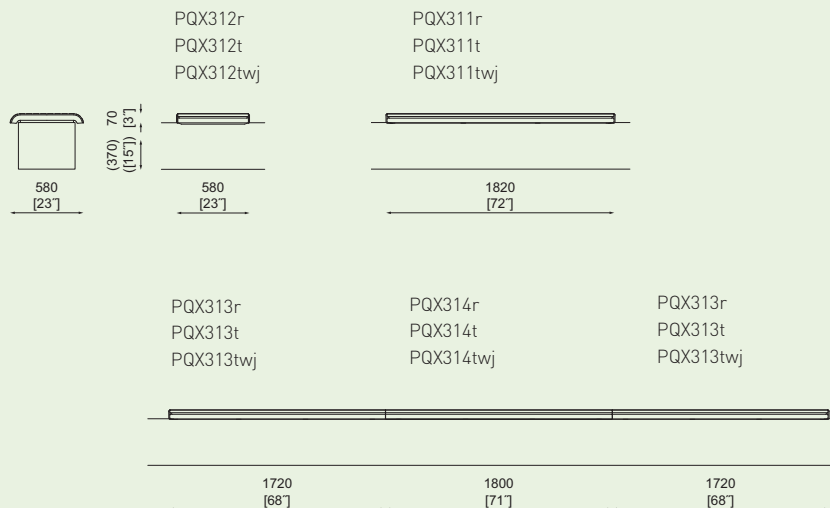

PQX351/352/353/354/355

Támfalra szerelhető pad háttámlával

alumíniumöntvény váz,
ülőke és háttámla falécekből

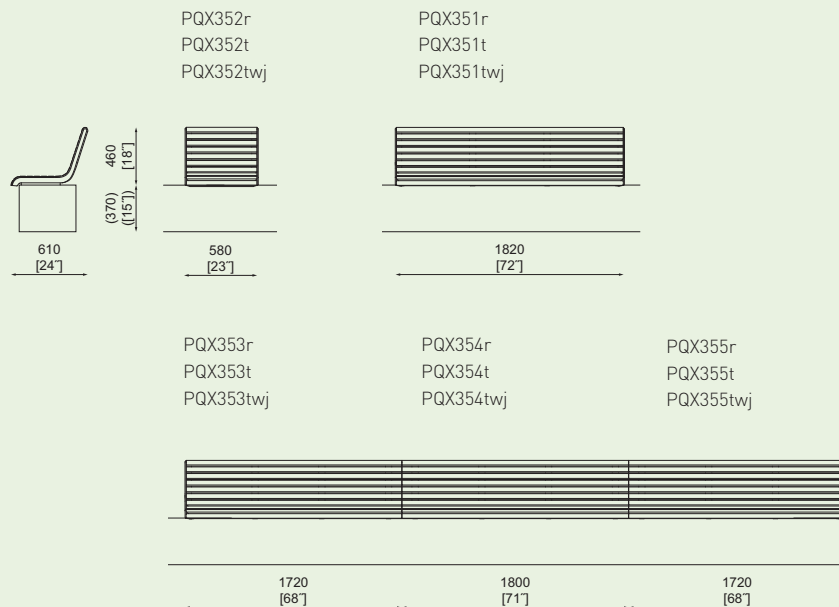

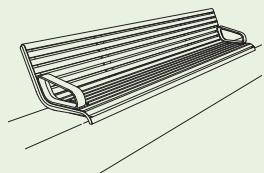

PQX356 / 357

Támfalra szerelhető pad háttámlával és kartámlával

alumíniumöntvény váz, ülőke és háttámla falécekből



PQX-S152 / S153 / PQX-R152 / R153

Forgó pad támlával

alumíniumöntvény szerkezet, acél keret és láb, ülőke és háttámla falécekből, forgó szerkezet

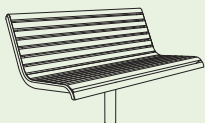

PQX-S157 / S158 / PQX-R157 / R158

Forgó pad támlával és kartámlával

alumíniumöntvény szerkezet, acél keret és láb, ülőke és háttámla falécekből, forgó szerkezet

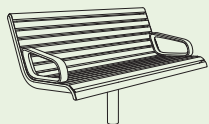

PQX357r
PQX357t
PQX357twj

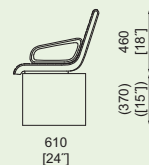

PQX356-02r
PQX356-02t
PQX356-02twj

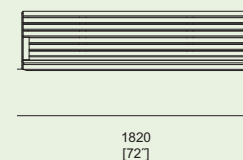

PQX356-03r
PQX356-03t
PQX356-03twj

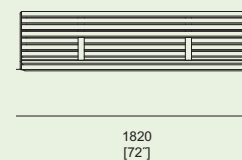

PQX-S152r
PQX-S152t
PQX-S152twj

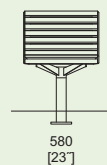
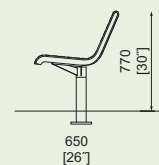

PQX-R152r
PQX-R152t
PQX-R152twj



PQX-S153r
PQX-S153t
PQX-S153twj

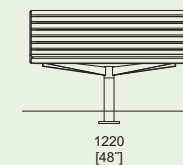

PQX-R153r
PQX-R153t
PQX-R153twj



PQX-S157r
PQX-S157t
PQX-S157twj

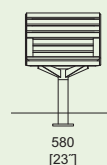

PQX-S158r
PQX-S158t
PQX-S158twj



PQX-R157r
PQX-R157t
PQX-R157twj

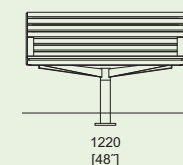

PQX-R158r
PQX-R158t
PQX-R158twj



PORTIQA

A lábak újrahasznosított és teljesen újrahasznosítható alumíniumöntvényből készülnek, az ülőke és a támla pedig masszív falécekből. Egyszerűen és szilárdan rögzíthető az alapba.



PQA111/112

Pad

alumíniumöntvény szerkezet,
ülőke falécekből

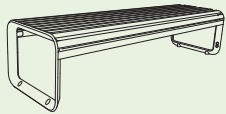

PQA112r
PQA112t
PQA112twj

PQA111r
PQA111t
PQA111twj

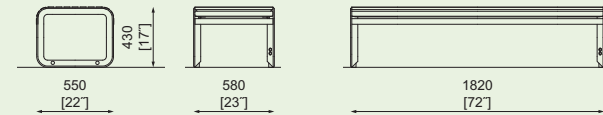

PQA151/152

Pad támlával

alumíniumöntvény szerkezet,
ülőke és támla falécekből

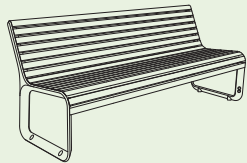

PQA152r
PQA152t
PQA152twj

PQA151r
PQA151t
PQA151twj

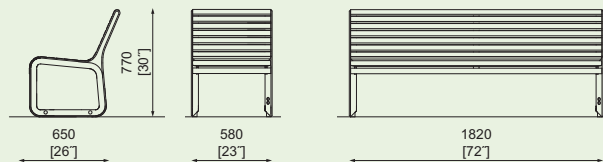

PQA156/157

Pad támlával és kartámlával

alumíniumöntvény szerkezet,
ülőke és támla falécekből

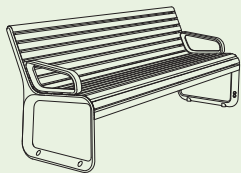

PQA157r
PQA157t
PQA157twj

PQA156-02r
PQA156-02t
PQA156-02twj

PQA156-03r
PQA156-03t
PQA156-03twj

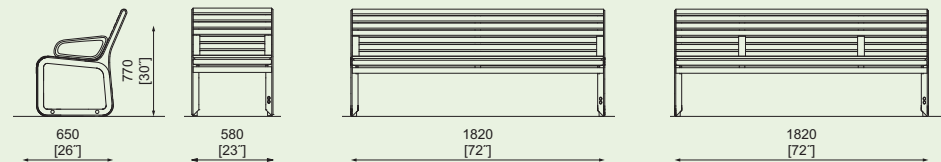

PQA113

Kettős pad

alumíniumöntvény szerkezet,
acél középső lábak, ülőke falécekből

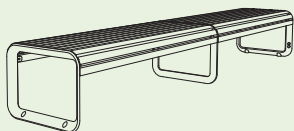

PQA113r
PQA113t
PQA113twj

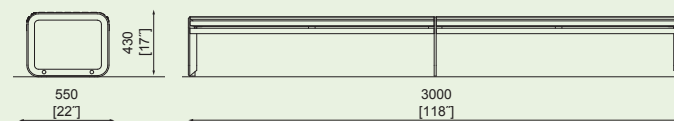

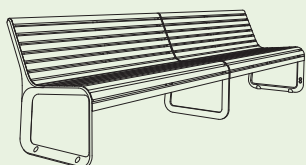

PQA153

Kettős pad támlával

alumíniumöntvény szerkezet,
acél középső lábak,
ülőke és támla falécekből

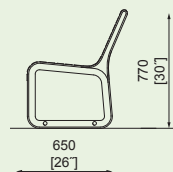

PQA153r
PQA153t
PQA153twj

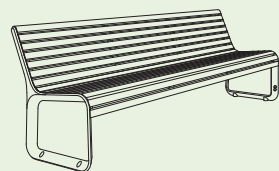
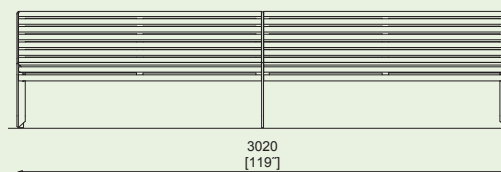

PQA154

Hosszabbított támlás pad

alumíniumöntvény szerkezet,
ülőke és támla falécekből

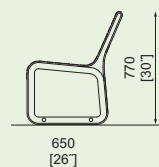

PQA154r
PQA154t
PQA154twj

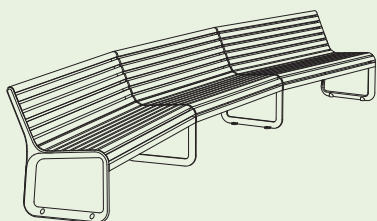
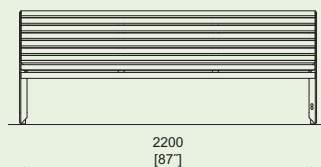

PQA173 / 174 / 175

Íves kültéri pad háttámlával

szerkezet alumíniumöntvényből,
acél középső lábak,
ülőke és háttámla falécekből

PQA173-a-r
PQA173-a-t
PQA173-a-twj

PQA174-a-r
PQA174-a-t
PQA174-a-twj

PQA175-a-r
PQA175-a-t
PQA175-a-twj

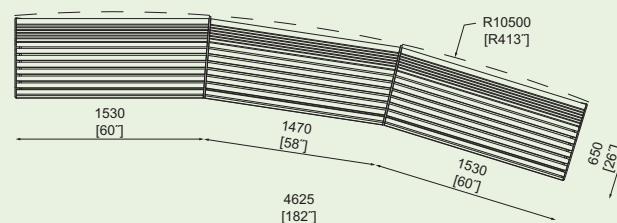

PQA173-e-r
PQA173-e-t
PQA173-e-twj

PQA174-e-r
PQA174-e-t
PQA174-e-twj

PQA175-e-r
PQA175-e-t
PQA175-e-twj

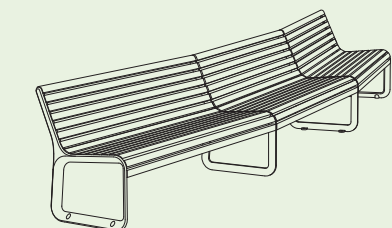
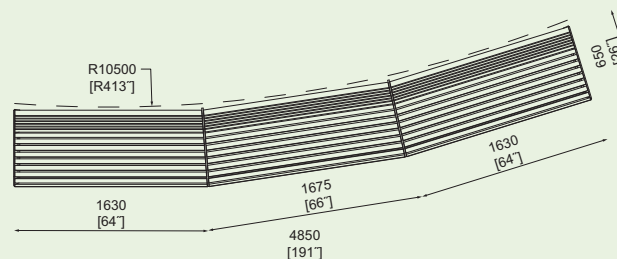

PREVA URBANA

Porszórt horganyzott acélszalagból készülő szerkezet. Az ülőke és a támla folyamatos falécezetből, vagy acél vagy rozsdamentes köracélrácsból készül. Egyszerű rögzítés az alaphoz.

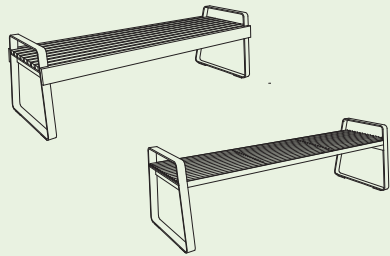

LPU121 / 221

Pad

acélszerkezet, ülőke falécekből/
acél vagy rozsdamentes köracélból

LPU121r
LPU121t
LPU121twj

LPU221
LPU221n

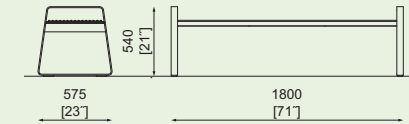
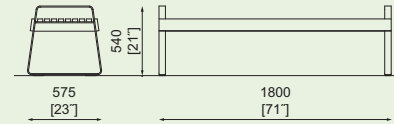

LPU151/152

Pad támlával és kartámlával

acélszerkezet, ülőke és támla falécekből

LPU152r
LPU152t
LPU152twj

LPU151r
LPU151t
LPU151twj

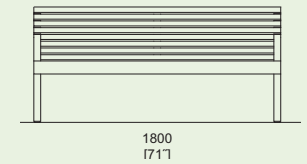
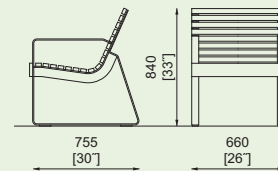
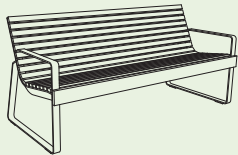

LPU251 / 252

Pad támlával és kartámlával

acélszerkezet, ülőke és támla acél vagy
rozsdamentes köracélból

LPU252
LPU252n

LPU251
LPU251n

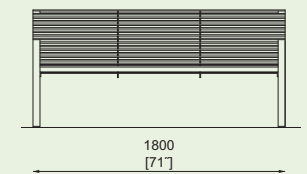
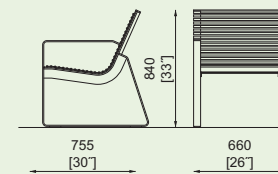
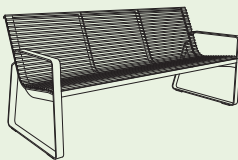

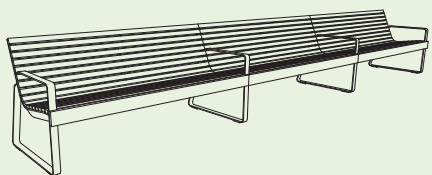

LPU153/154/155

Pad támlával és kartámlával

acélszerkezet, ülőke és támla falécekből

LPU153r
LPU153t
LPU153twj

LPU154r
LPU154t
LPU154twj

LPU155r
LPU155t
LPU155twj

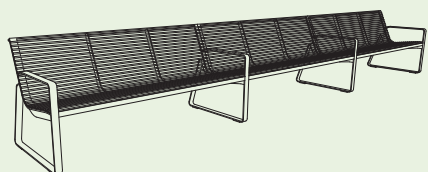

LPU253/254/255

Pad támlával és kartámlával

acélszerkezet, ülőke és támla acél vagy rozsdamentes köracélból

LPU253
LPU253n

LPU254
LPU254n

LPU255
LPU255tn



RADIUM



Radium → 375

Horganyzott porszórt szerkezet. Az ülőkét acéllemez, masszív falécezet vagy HPL lemezek képezik. Egyszerű rögzítés az alaphoz. Egy különleges változat a kétszínű porszórással ellátot váz, mely hat különböző színekombinációban érhető el.

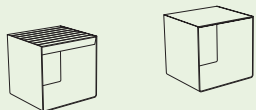

LRA115 / 450

Ülőke

hajlított acéllemez szerkezet, ülőke falécekből / HPL ülőke – grafika lehetősége a HPL lemezen

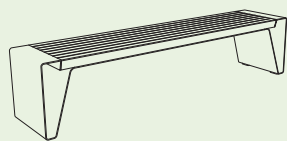
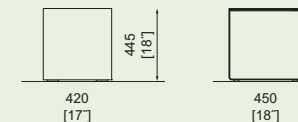
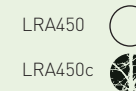
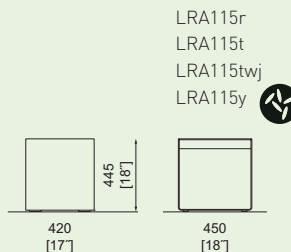

LRA130 / 131

Pad

hajlított acéllemez szerkezet, ülőke falécekből

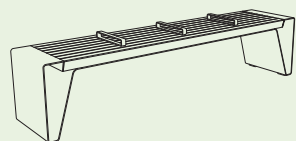
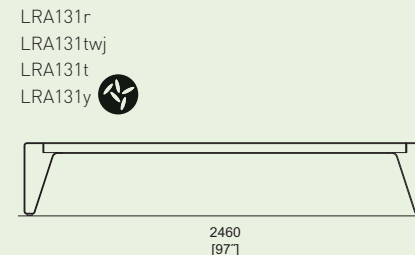
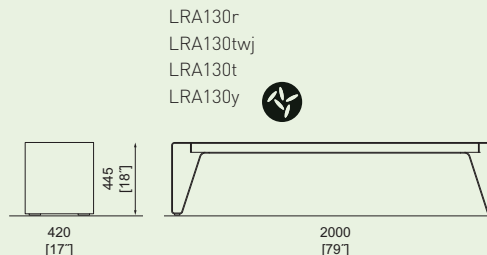

LRA135 / 136

Pad elválasztott ülőhelyekkel

hajlított acéllemez szerkezet, ülőke falécekből acél elkülönítő elemekkel

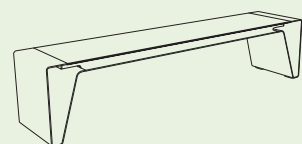
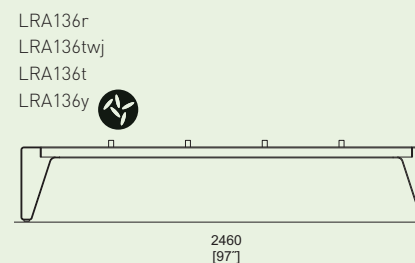
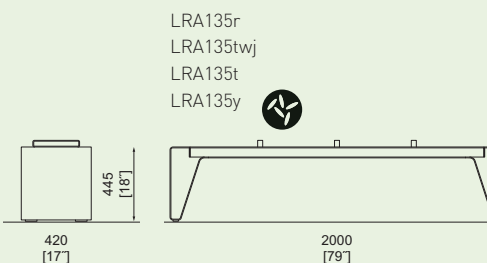

LRA461 / 466

Pad

hajlított acéllemez szerkezet, HPL ülőke – grafika lehetősége a HPL lemezen

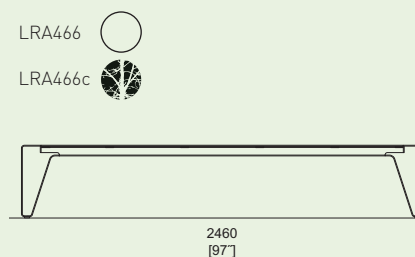
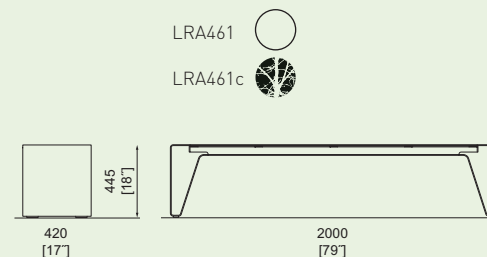

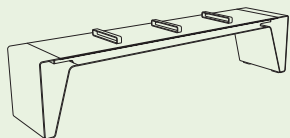

LRA462/467

Pad elválasztott ülőhelyekkel

hajlított acéllemez szerkezet, ülőke HPL-ből,
rozsdamentes acél elkülönítő elemekkel
- grafika lehetősége a HPL lemezen

LRA462

LRA462c

LRA467

LRA467c

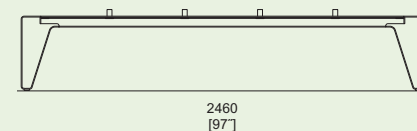
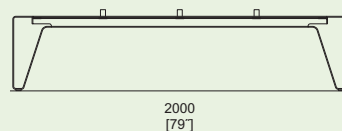
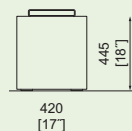

LRA160

Pad támlával

hajlított acéllemez szerkezet,
ülőke és támla falécekből

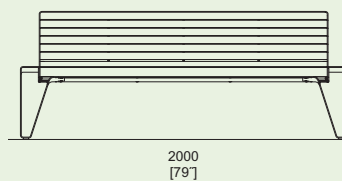
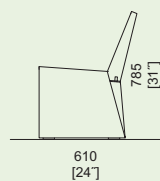
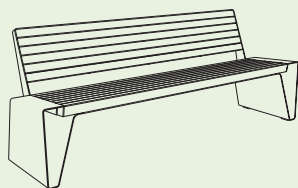

LRA160r
LRA160t
LRA160twj
LRA160y



LRA160-10

Pad támlával

hajlított acéllemez szerkezet,
ülőke és támla falécekből /
beépített asztal acéllemezéből

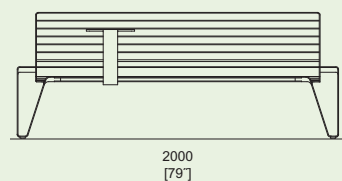
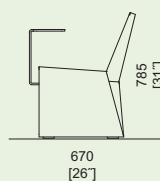
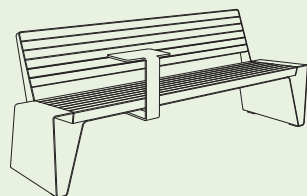

LRA160-10r
LRA160-10t
LRA160-10twj
LRA160-10y



LRA165

Pad támlával és elválasztott ülőhelyekkel

hajlított acéllemez szerkezet,
ülőke és támla falécekből

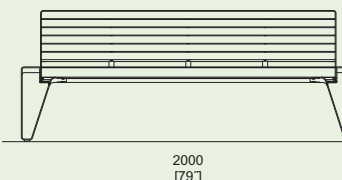
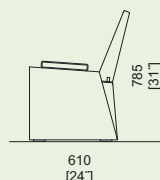
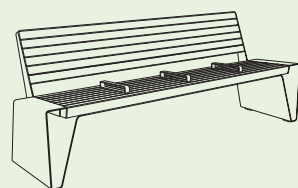

LRA165r
LRA165t
LRA165twj
LRA165y

RADIUM



LRA491

Pad támlával

hajlított acéllemez szerkezet, HPL ülőke és támla
- grafika lehetősége a HPL lemezen

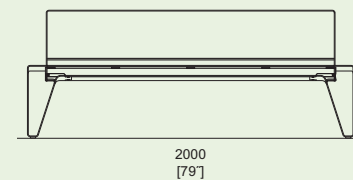
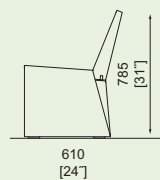
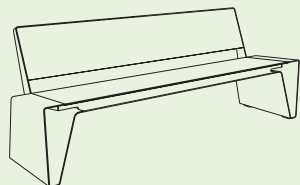

LRA491 

LRA491c 





LRA491-10

Pad támlával

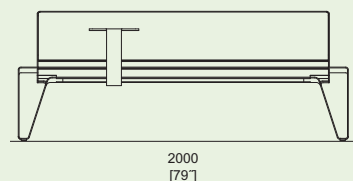
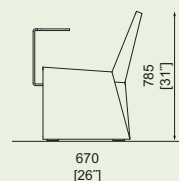
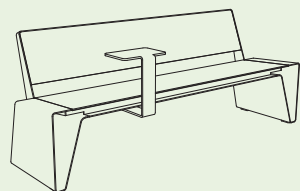
hajlított acéllemez szerkezet, HPL ülőke és támla,
beépített asztal acéllemezről
- grafika lehetősége a HPL lemezen



LRA491-10 

LRA491-10c 



LRA492

Pad támlával és elválasztott ülőhelyekkel

hajlított acéllemez szerkezet, HPL ülőke és támla
- grafika lehetősége a HPL lemezen

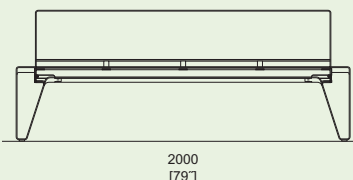
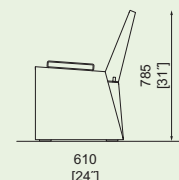
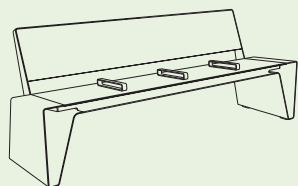

LRA492 

LRA492c 



LRA410/415 / LRB410

Ülőke / Gyerek ülőke

hajlított acéllemez szerkezet, ülőke perforált
acéllemezről, Citéppinnel kiegészíthető

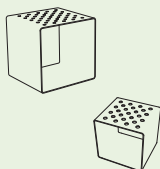

LRA410

LRA415 

LRB410

LRB415 

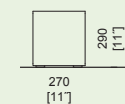
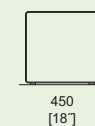
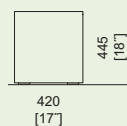



LRA441 / 442 / 446 / 447

Pad

hajlított acéllemez szerkezet,
ülőke perforált acéllemezből,
Citéppinnel kiegészíthető

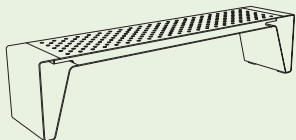

LRA441

LRA442

LRA446

LRA447

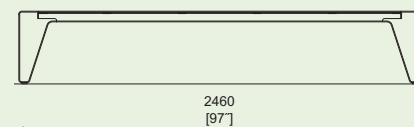
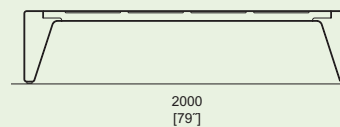
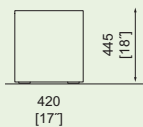

LR520 / 522

Támaszkodó

acélszerkezet hajlított lemezből

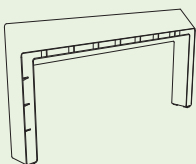

LR522

LR520

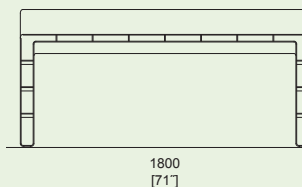
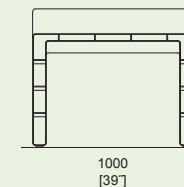
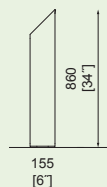

LRA160-05

Kültéri pad kartámlával

acélszerkezet hajlított lemezből,
ülőke és háttámla falécekből, acél kartámlák

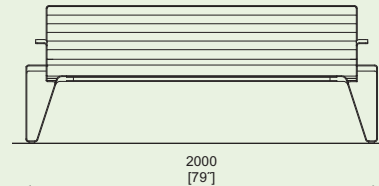
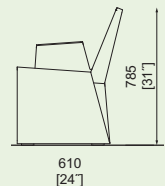
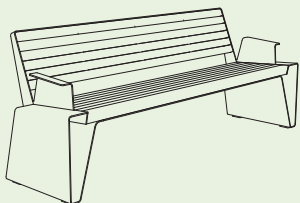

LRA160-05r
LRA160-05t
LRA160-05twj
LRA160-05y

LRA491-05

Kültéri pad kartámlával

acélszerkezet hajlított lemezből, ülőke és háttámla
HPL-ből, acél kartámlák
– bármilyen grafikai motívum elhelyezésének lehetősége

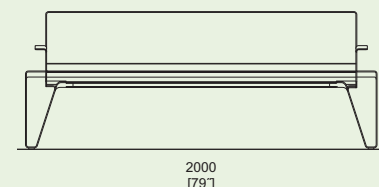
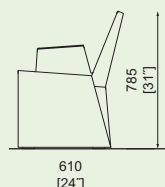
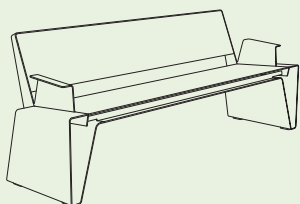

LRA491-05

LRA491-05c

RAUTSTER

Porsfestett, horganyzott acél szerkezet. Az ülőkéket és asztalakat fa lécek, perforált acéllemez, acélrács vagy HPL lemez alkotják. Az anyagokat tetszőlegesen kombinálni lehet. Telepíthető burkolatra betonlapba vagy szabadon is lerakható.



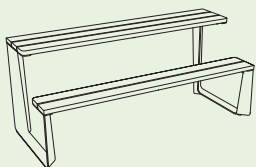

RTS110/111/112/150/151/152

Piknik összeállítás

acélszerkezet, fadeszkák

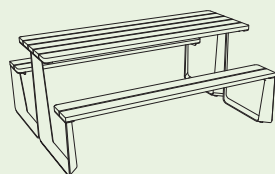

RTS210/211/212/250/251/252

Piknik összeállítás

acélszerkezet, perforált acéllemez

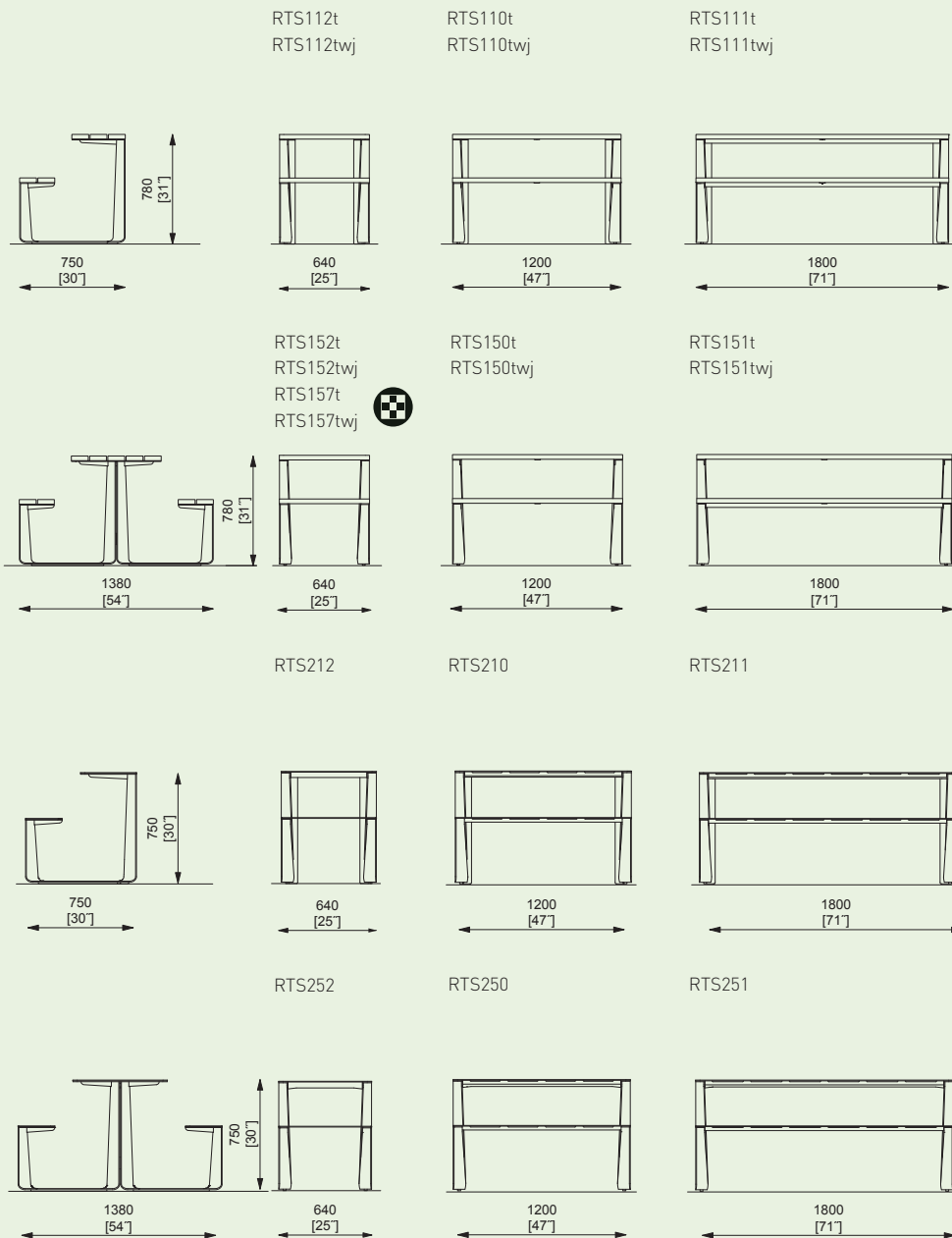
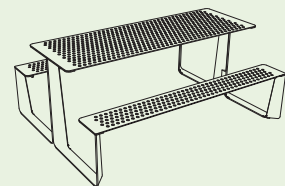
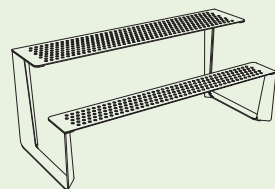

RAUTSTER

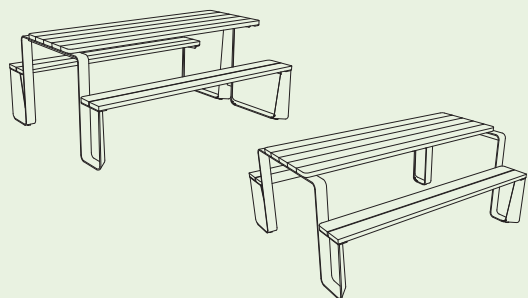

RTW151/181

Piknik összeállítás

acélszerkezet, fadeszkák,
kerekszéssel hozzáférhető

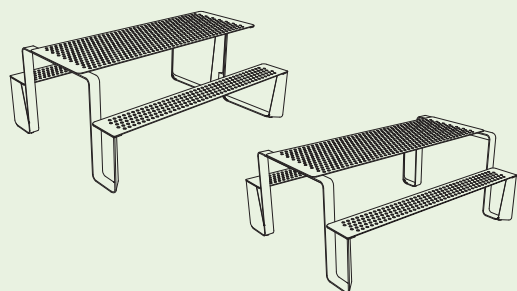

RTW251/281

Piknik összeállítás

acélszerkezet, perforált acéllemez,
kerekszéssel hozzáférhető

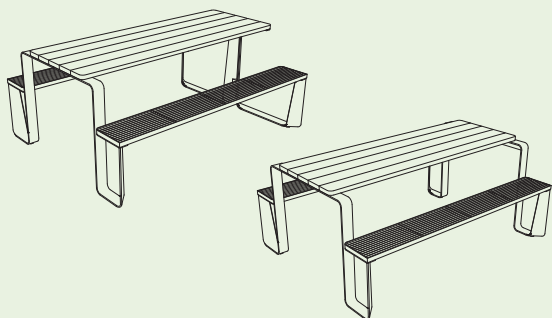

RTW351/381

Piknik összeállítás

acélszerkezet, asztallap fadeszkákból,
ülőke köracélból, kerekszéssel hozzáférhető

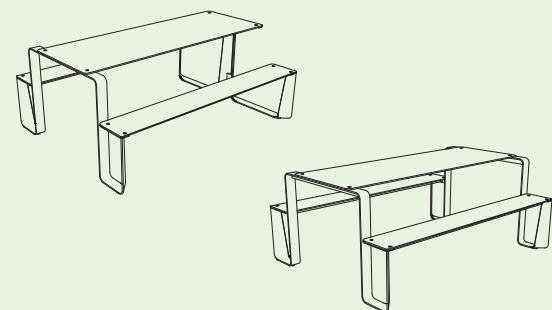

RTW451/481

Piknik összeállítás

acélszerkezet, asztallap és ülőke HPL-ből,
kerekszéssel hozzáférhető
- grafika lehetősége a HPL lemezen

RTW151t
RTW151twj

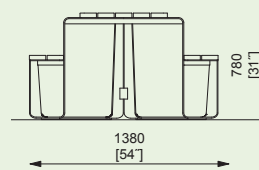

RTW181t
RTW181twj

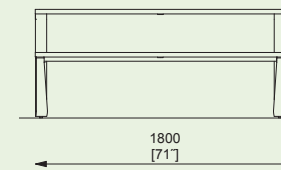
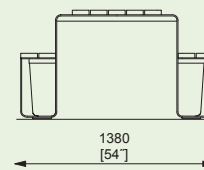

RTW251

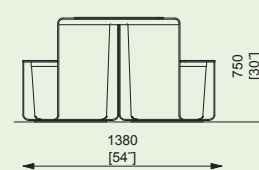

RTW281

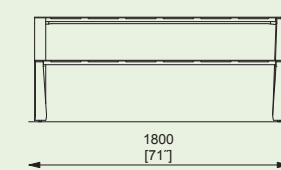
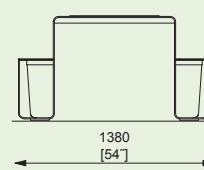

RTW351t
RTW351twj

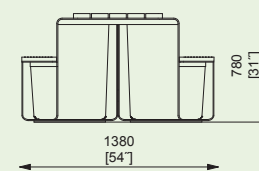

RTW381t
RTW381twj

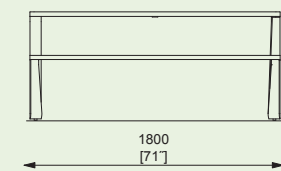
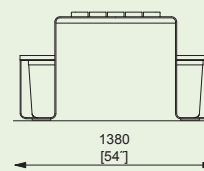

RTW451



RTW481



RTW451c



RTW481c

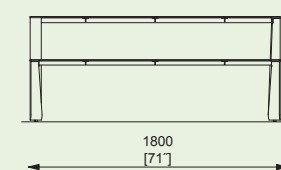
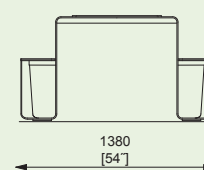
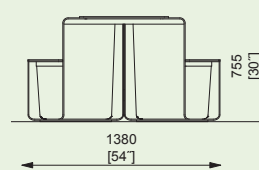

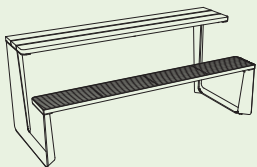

RTS310/311/312/350/351/352

Piknik összeállítás

acélszerkezet, asztal lap fadesszkákból,
ülőke köracélból

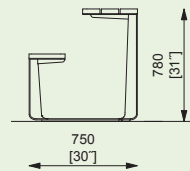

RTS312t
RTS312twj

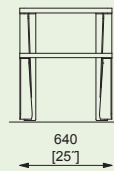

RTS310t
RTS310twj

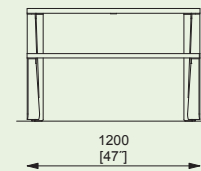

RTS311t
RTS311twj

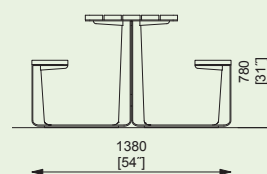
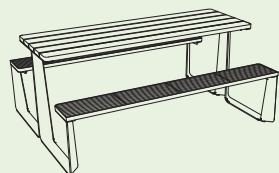
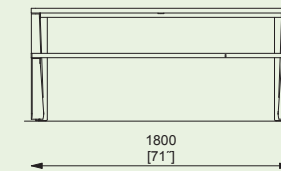

RTS352t
RTS352twj

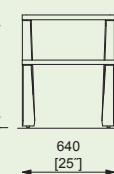

RTS350t
RTS350twj

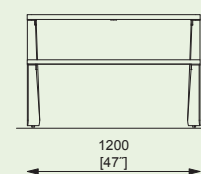

RTS351t
RTS351twj

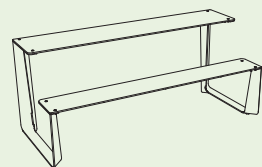
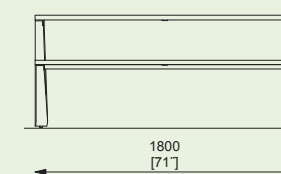



RTS410 / 411 / 412 / 450 / 451 / 452

Piknik összeállítás

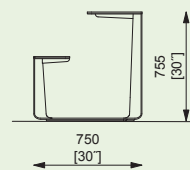
acélszerkezet, asztal lap és ülőke HPL-ből
- grafika lehetősége a HPL lemezen



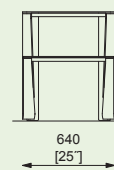

RTS412 
RTS412c 



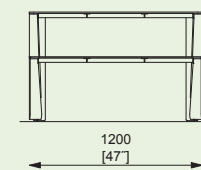

RTS410 
RTS410c 

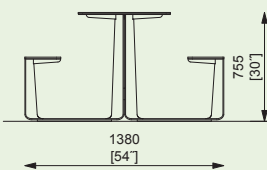
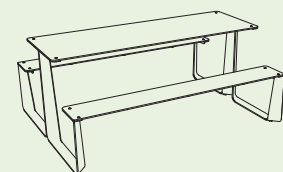
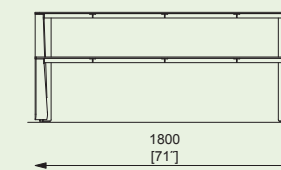

RTS411 
RTS411c 



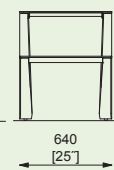

RTS452 
RTS452c 

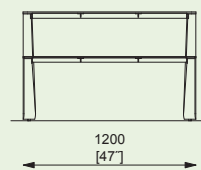

RTS450 
RTS450c 



RTS451 
RTS451c 

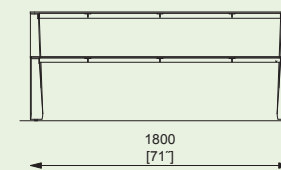

REFORMA

Masszív betonlap két árnyalatban, kemény vagy hőkezelt (Thermowood) lécekkel. Minden kiegészítő elem horganyzott vagy rozsdamentes acélből. A pad a burkolathoz rögzíthető.

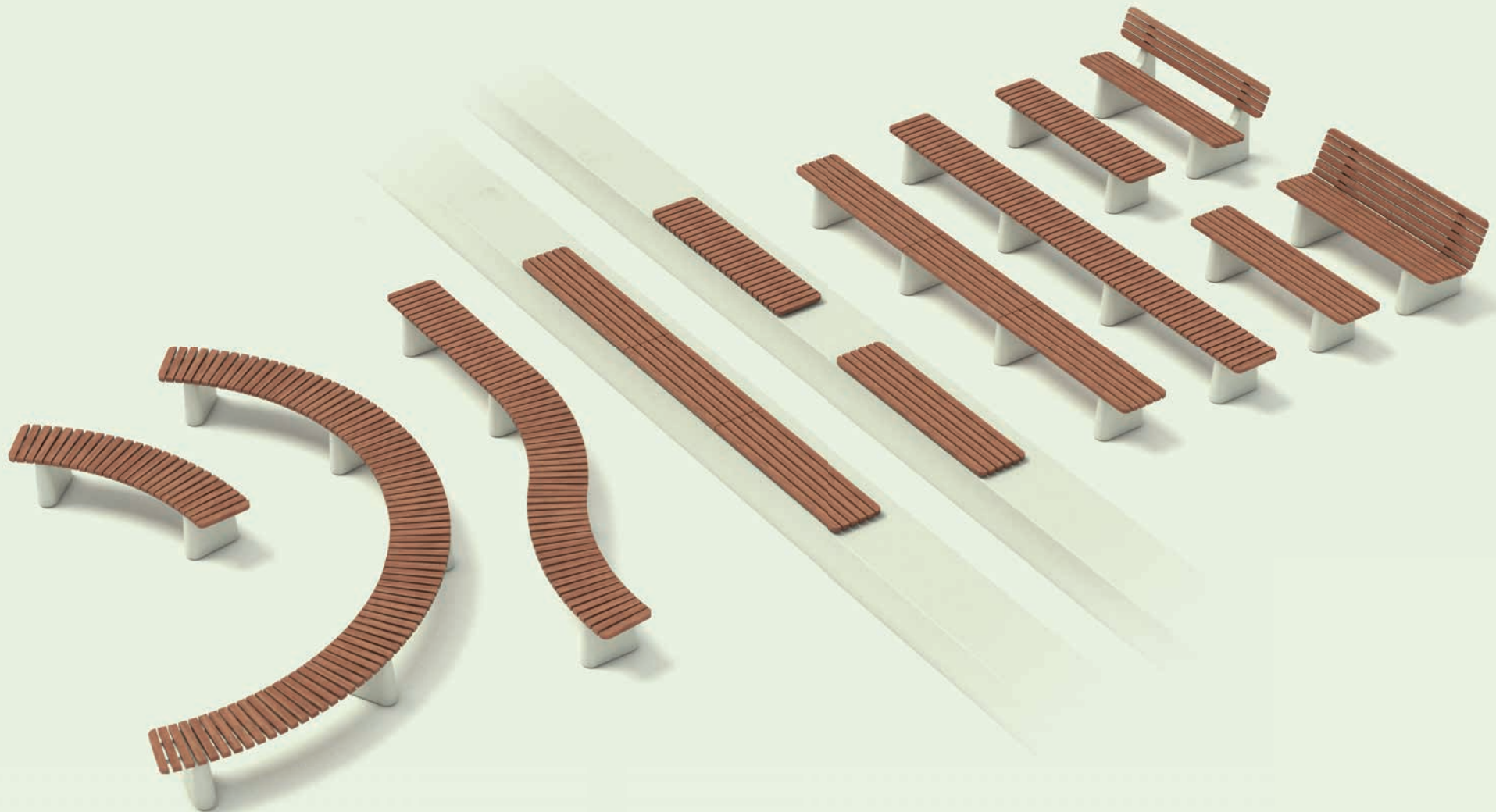

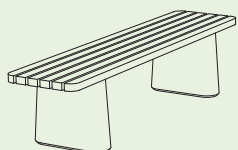

REF110/111/112/113

Pad

acélszerkezet, csiszolt beton lábak, ülőke falécekből

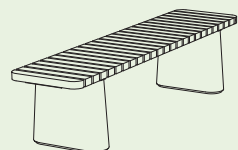
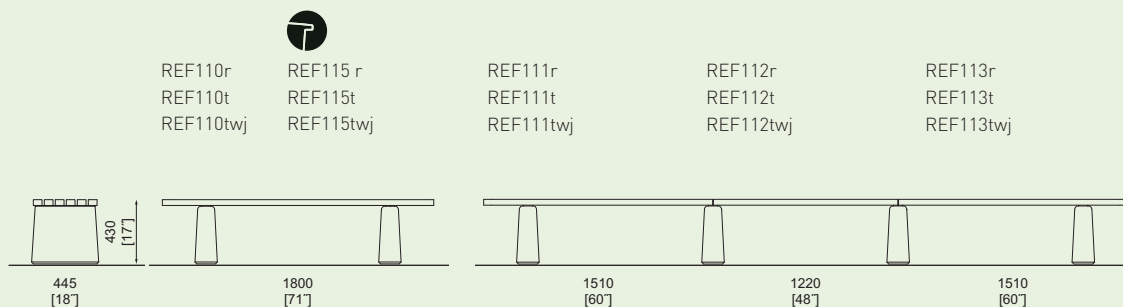

REF210/211/212/213

Pad

acélszerkezet, csiszolt beton lábak, ülőke falécekből

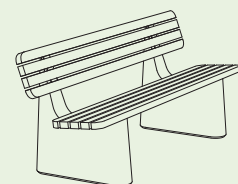
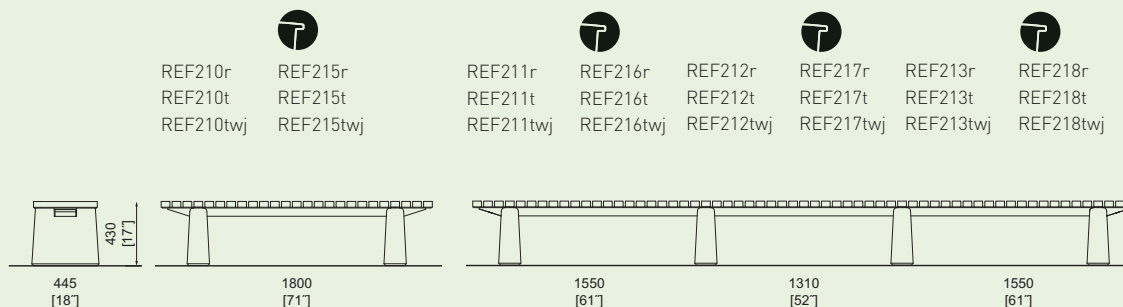

REF150/170

Támlás pad

acélszerkezet, csiszolt beton lábak, ülőke és háttámla falécekből

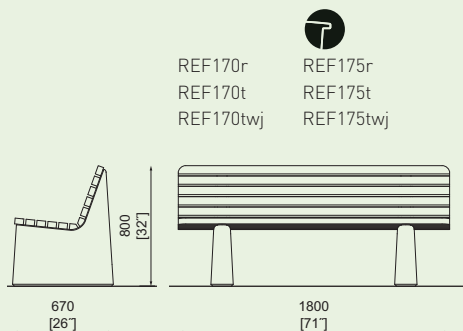
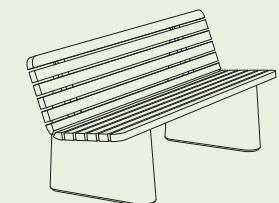
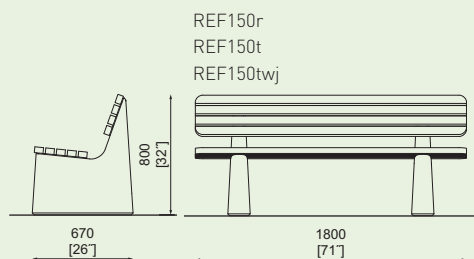

REFORMA

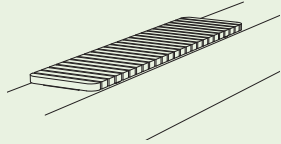

REF410

Pad támfalra

acélszerkezet, ülőke falécekből

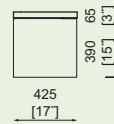

	
REF410r	REF415r
REF410t	REF415t
REF410twj	REF415twj

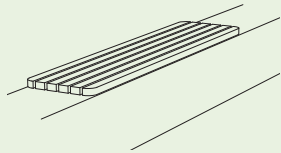
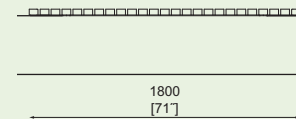

REF310/311/312/313

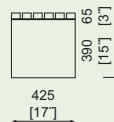

Pad támfalra

acélszerkezet, ülőke falécekből

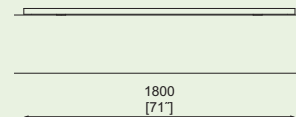

	
REF310r	REF315r
REF310t	REF315t
REF310twj	REF315twj



					
REF311r	REF316r	REF312r	REF317r	REF313r	REF318r
REF311t	REF316t	REF312t	REF317t	REF313t	REF318t
REF311twj	REF316twj	REF312twj	REF317twj	REF313twj	REF318twj

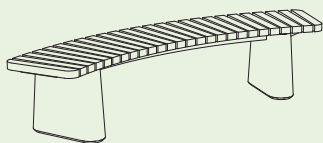
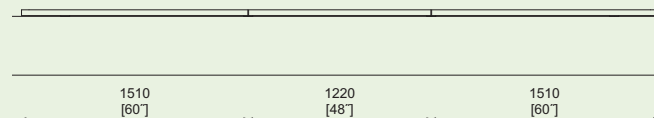

REF610

Íves pad

acélszerkezet, csiszolt beton lábak,
ülőke falécekből

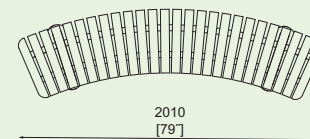
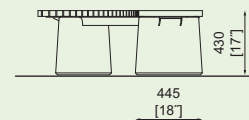

REF610r
REF610t
REF610twj

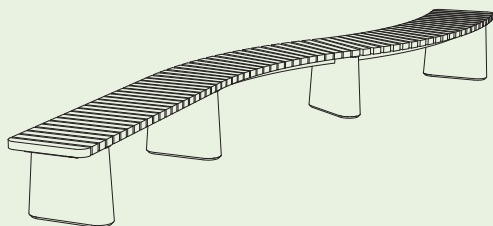

REF211/613/616

Pad

acélszerkezet, csiszolt beton lábak,
ülőke falécekből

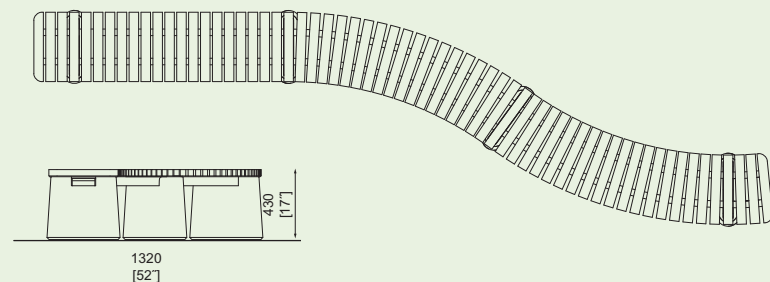

REF211r	REF613r	REF616r
REF211t	REF613t	REF616t
REF211twj	REF613twj	REF616twj

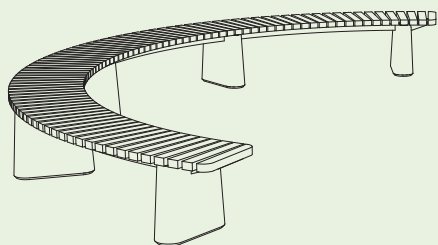
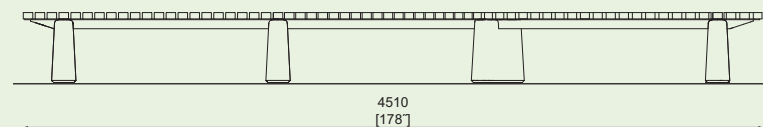

REF611/613/613/615

REF612/614/614/616

Íves padelem rendszer, acélszerkezet

acélszerkezet, csiszolt beton lábak,
ülőke falécekből

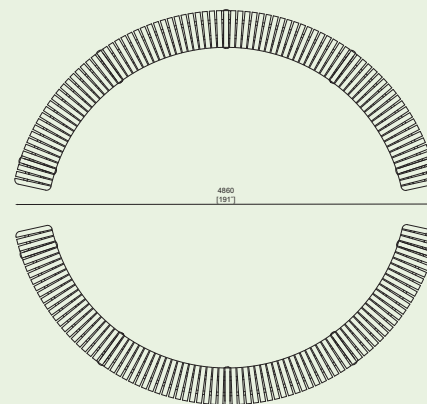
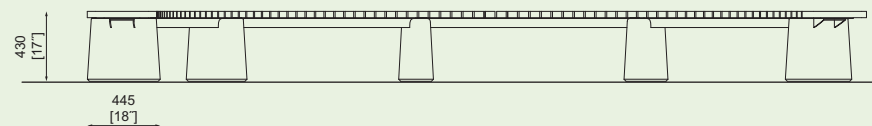
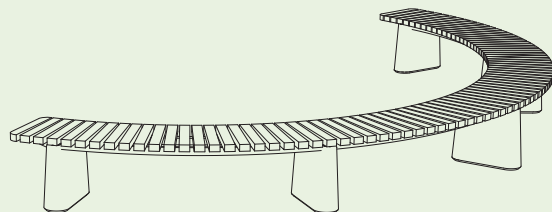

REF612r / 614r / 614r / 616r
REF612t / 614t / 614t / 616t
REF612twj / 614twj / 614twj / 616twj

REF611r / 613r / 613r / 615r
REF611t / 613t / 613t / 615t
REF611twj / 613twj / 613twj / 615twj

RIVAGE

Porsfestett, horganyzott acél szerkezet. Az ülőkét és a támlát fa vagy resysta lécek alkotják vagy alternatív megoldás az acél- vagy rozsdamentes rács. A pihenőágyat rögzíteni lehet vagy szabadon lerakható - állítható talpakkal.

RVA150/150-10/151/151-10

Nyugágy

acélszerkezet, falécek, beépített asztal acéllemezből
- rögzíthető / szabadon lerakható, rozsdamentes állítható lábakkal

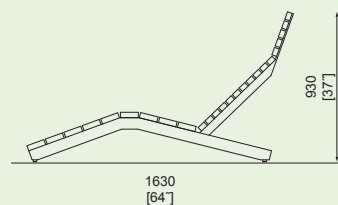
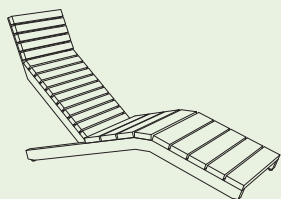

RVA150t
RVA150twj
RVA151t
RVA151twj



RVA150-10t
RVA150-10twj
RVA151-10t
RVA151-10twj

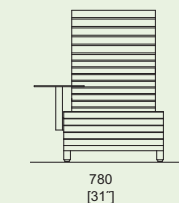

RVA170/170-10/171/171-10

Nyugágy

acélszerkezet, resysta, beépített asztal acéllemezből
- rögzíthető / szabadon lerakható, rozsdamentes állítható lábakkal

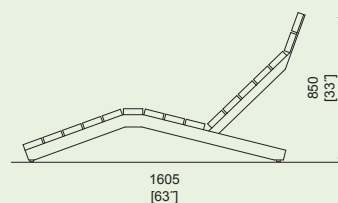
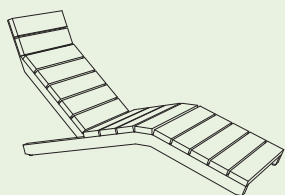

RVA170y
RVA171y

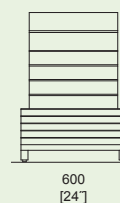

RVA170-10y
RVA171-10y

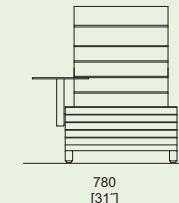

RVA250/250-10/251/251-10

Nyugágy

acélszerkezet, köracél, beépített asztal acéllemezből
- rögzíthető / szabadon lerakható, rozsdamentes állítható lábakkal

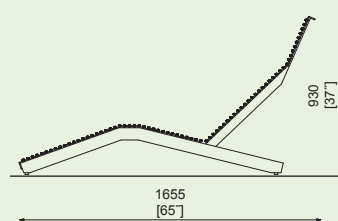
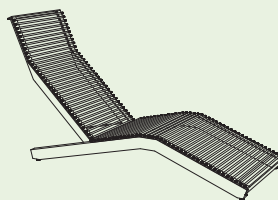

RVA250
RVA250n
RVA251
RVA251n



RVA250-10
RVA250-10n
RVA251-10
RVA251-10n

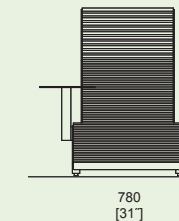

RVA350/350-10/351/351-10

Dupla nyugágy

acélszerkezet, falécek, beépített asztal acéllemezből
- rögzíthető / szabadon lerakható, rozsdamentes állítható lábakkal

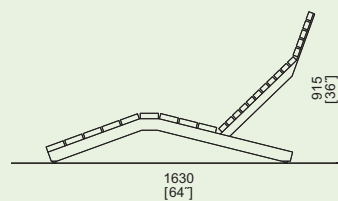
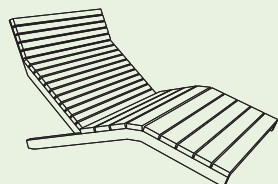

RVA350t
RVA350twj
RVA351t
RVA351twj

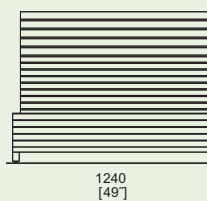

RVA350-10t
RVA350-10twj
RVA351-10t
RVA351-10twj

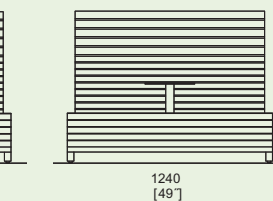



RVA370/370-10/371/371-10

Dupla nyugágy

acélszerkezet, resysta, beépített asztal acéllemezből
– rögzíthető / szabadon lerakható,
rozsdamentes állítható lábakkal

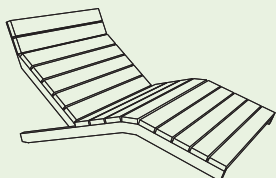

RVA370t
RVA370twj
RVA371t



RVA370-10t
RVA370-10twj
RVA371-10t

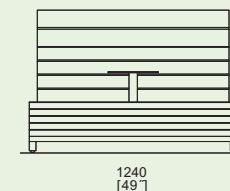
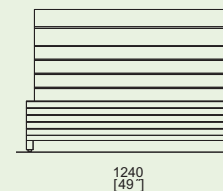
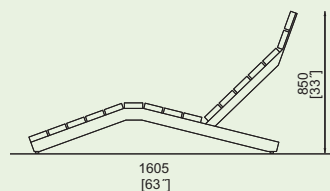

RVK155/156

Fotel

acélszerkezet, falécek,
– rögzíthető / szabadon lerakható,
rozsdamentes állítható lábakkal

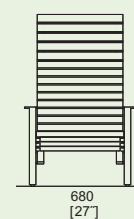
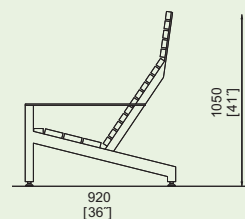
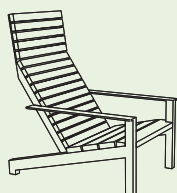

RVK155
RVK156



RVK175/176

Fotel

acélszerkezet, resysta,
– rögzíthető / szabadon lerakható,
rozsdamentes állítható lábakkal

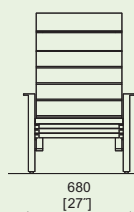
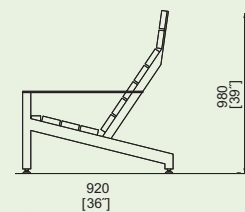
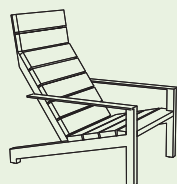

RVK175
RVK176



SATELLITE

A tartószerkezet, amely konkáv támlában folytatódik nemes betonból készül és rejtett módon van rögzítve a burkolat alatt. A függesztett ülőke horganyzott porszórt acél váza modellezett keményfaléceket hordoz.

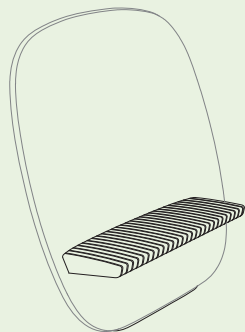

SAT110

Pad

beton támla, ülőke falécekből / LED világítással is elérhető

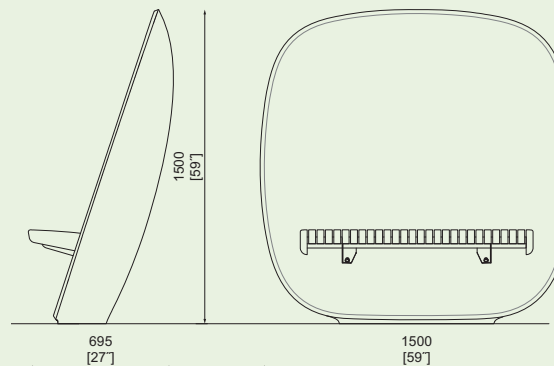

SAT110r
SAT110t
SAT110twj

SINUS

Horganyzott vagy horganyzott és porszórt acélszerkezet. A Citépinnel kiegészített ülőke szigeteli a fém felületet és növeli a komfortérzetet.

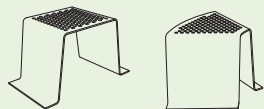

LSN110/115/210/215

Ülőke/Ülősz egmens

acélszerkezet, ülőke perforált acéllemezről, Citépinnel kiegészíthető

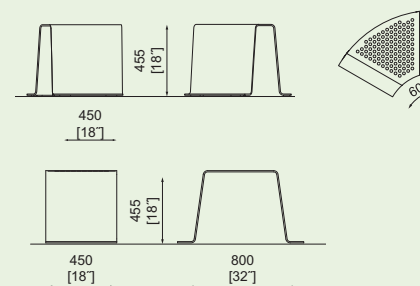

LSN110

LSN115

LSN210

LSN215

LSN130/135

Pad

acélszerkezet, ülőke perforált acéllemezről, Citépinnel kiegészíthető

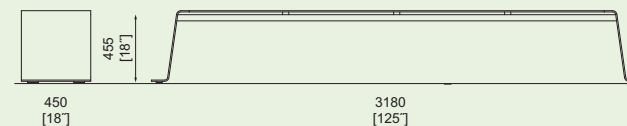

LSN130

LSN135

STACK

Könnyű, horganyzott acélszerkezet, ülőke falécekből/ köracélból, az asztallap és az ülőke készülhet HPL-ből is.

STC155/157

Kanapé háttámlával és kartámlával

acélszerkezet, támla és ülőke falécekből

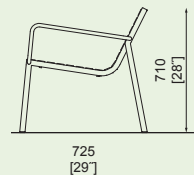
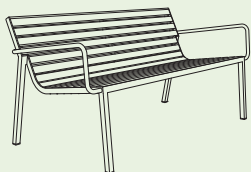

STC157r
STC157t
STC157twj

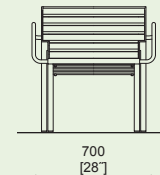

STC155r
STC155t
STC155twj

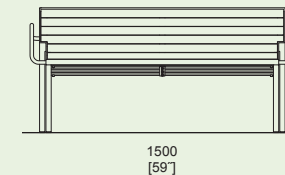

STC255/257

Kanapé háttámlával és kartámlával

acélszerkezet, ülőke és támla köracélból

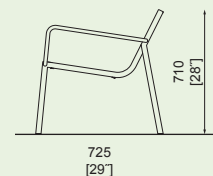
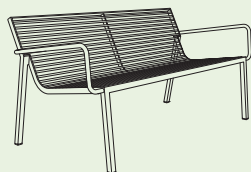

STC257

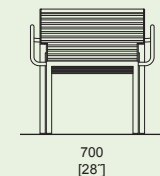

STC255

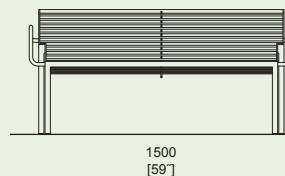

STC112/212/412

Ülőke

acélszerkezet, ülőke falécekből / ülőke köracélból
- grafika lehetősége a HPL lemezen

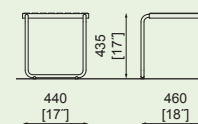
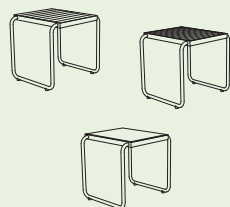



STC112r
STC112t
STC112twj



STC212



STC412 
STC412c 



STC110/410

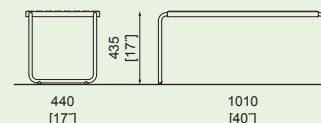
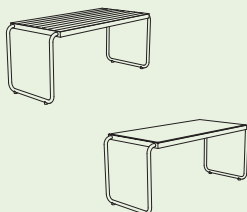

Asztal

acélszerkezet, asztallap falécekből / HPL-ből
- grafika lehetősége a HPL lemezen

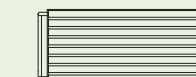

STC110r
STC110t
STC110twj



STC410 
STC410c 



TABLY

Horganyzott és porszórt acélszerkezet, vagy csak horganyzott acél váz. Az asztallap falécekből, deszkákból, vagy acél zártszelvényből készül. Mindkét láb elegánsan rögzíthető.



TBL101 / 102

Téglalap alakú asztal

acélszerkezet, fadeszkák

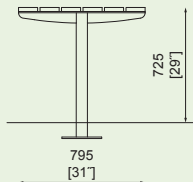
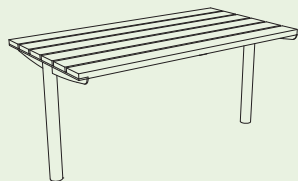

TBL111

Téglalap alakú asztal

acélszerkezet, falécek

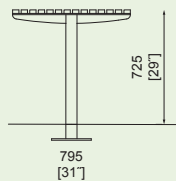
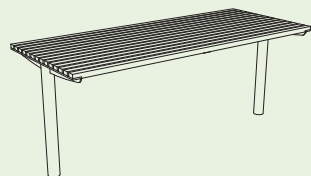

TBL121

Téglalap alakú asztal

acélszerkezet, zártszelvény

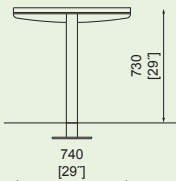
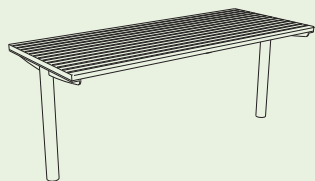

TBL401

Téglalap alakú asztal

acélszerkezet, fadeszkák

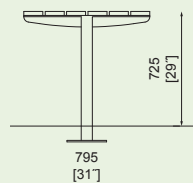
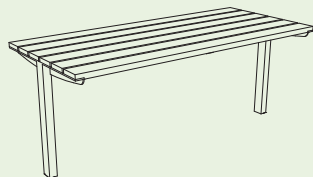

TBL101t
TBL101twj
TBL101y

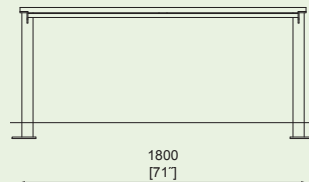

TBL102t
TBL102twj
TBL102y

RECOMMENDED

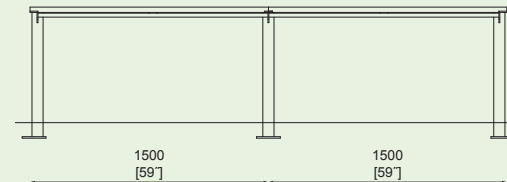

TBL111r
TBL111t
TBL111twj

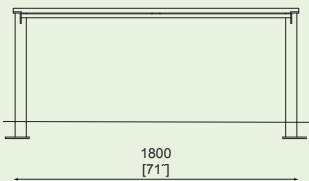

RECOMMENDED



TBL121
TBL121n

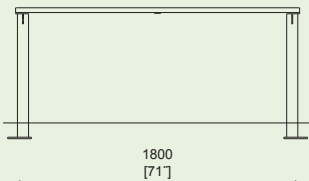

RECOMMENDED



TBL401t
TBL401twj
TBL401y

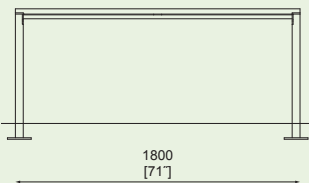

RECOMMENDED





TBL411

Téglalap alakú asztal

acélszerkezet, falécek

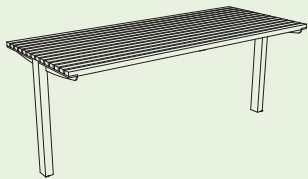

TBL411r
TBL411t
TBL411twj

RECOMMENDED

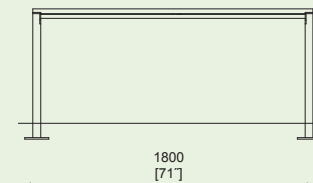
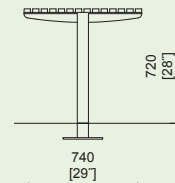

TBL421

Téglalap alakú asztal

acélszerkezet, zártszelvény

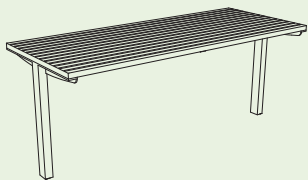

TBL421
TBL421n

RECOMMENDED

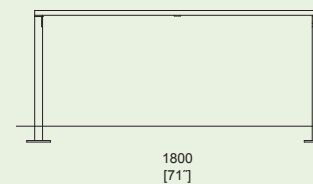
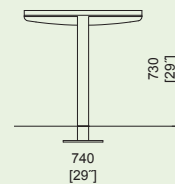

TCH410/415

Négyzetes asztal

acélszerkezet, fadeszkák
- lézerrel égetett sakktabla mintás asztallap

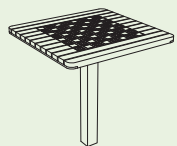

TCH410r
TCH410t
TCH410twj

TCH415r
TCH415t
TCH415twj

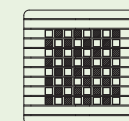
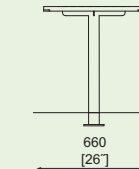
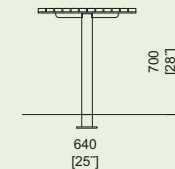

URBAN ISLANDS

Horganyzott acélszerkezet porszórással. Az ülőke és a felső rész fából vagy HPL lemezből készül, ami lehet egyszínű, vagy grafikával ellátott. Burkolatra rögzíthető.



UIS110/210

Ülőalkalmatosság

acélszerkezet, fadeszkák vagy HPL

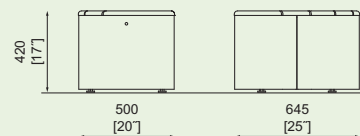

UIS110-1t

UIS110-1twj

UIS210

UIS210c

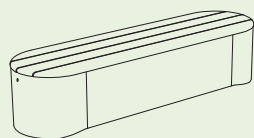

UIS120/220

Ülőalkalmatosság

acélszerkezet, fadeszkák vagy HPL

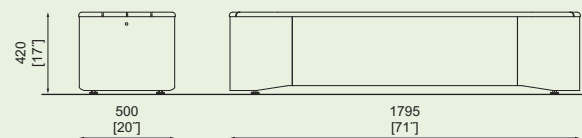

UIS120-2t

UIS120-2twj

UIS220

UIS220c

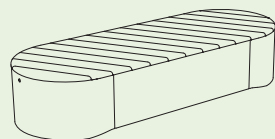

UIS140/240

Ülőalkalmatosság

acélszerkezet, fadeszkák vagy HPL

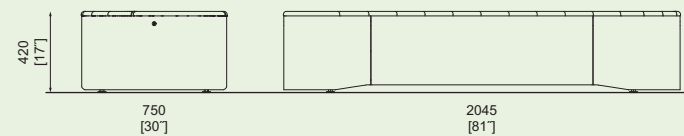

UIS140-3t

UIS140-3twj

UIS240

UIS240c

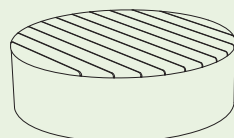

UIS150/250

Ülőalkalmatosság

acélszerkezet, fadeszkák vagy HPL

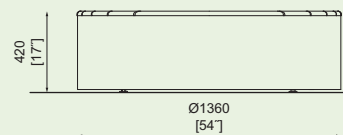

UIS150-1t

UIS150-1twj

UIS250

UIS250c



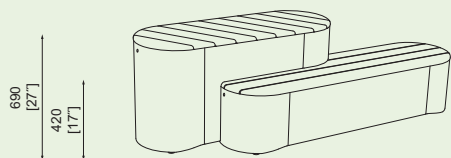

UIS521/621

Ülőalkalmatosság – kettős

acélszerkezet, fadeszkák vagy HPL

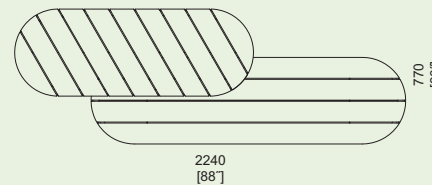

UIS521-23t

UIS521-23twj

UIS621 

UIS621c 

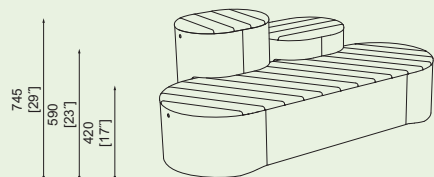

UIS540/640

Ülőalkalmatosság – hármas

acélszerkezet, fadeszkák vagy HPL

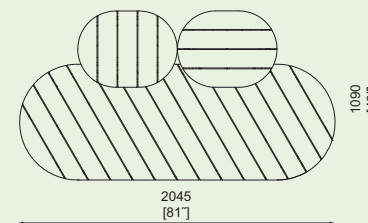

UIS540-321t

UIS540-321twj

UIS640 

UIS640c 

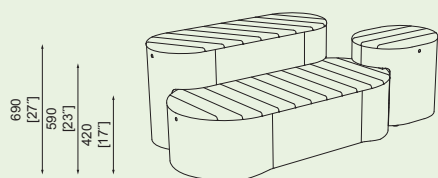

UIS530/630

Ülőalkalmatosság – hármas

acélszerkezet, fadeszkák vagy HPL

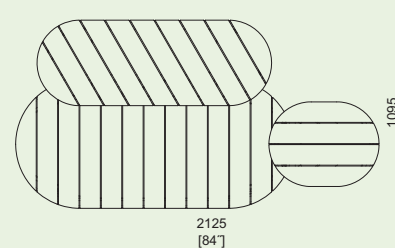

UIS530-123t

UIS530-123twj

UIS630 

UIS630c 

VERA

Horganyzott és porszórt acélszerkezet. Az ülőke és a támla masszív fadeszkákból vagy lécezésből készül, melyeknek a rögzítése rejtett és emellett rendkívül szilárd. Az ülőke és háttámla anyaga lehet porszórt acél esetleg rozsdamentes acél rács is. Mind a négy láb elegáns módon rögzíthető az alaphoz.

LV110/111

Pad

acélszerkezet, ülőke fadeszkákból

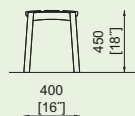

LV110t
LV110twj
LV110y

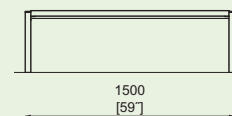

LV111t
LV111twj
LV111y

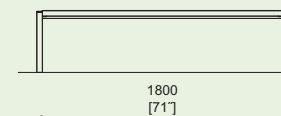

LV150/151/152

Pad támlával

acélszerkezet, ülőke és támla fadeszkákból

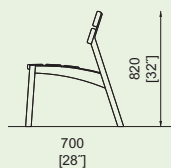
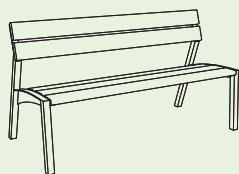

LV152t
LV152twj
LV152y

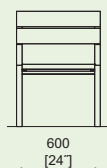

LV150t
LV150twj
LV150y

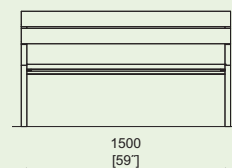

LV151t
LV151twj
LV151y

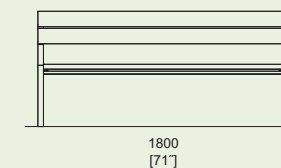

LV155/156/157

Támlás szék gyermekeknek

acélszerkezet, ülőke és támla fadeszkákból

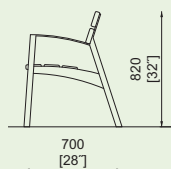
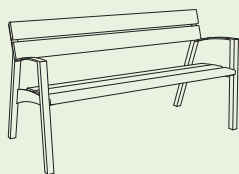

LV157t
LV157twj
LV157y

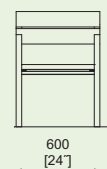

LV155t
LV155twj
LV155y

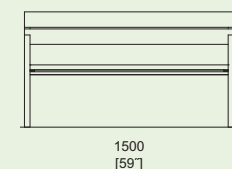

LV156t
LV156twj
LV156y

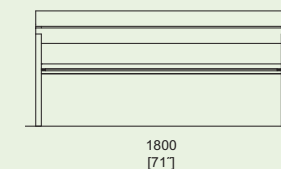

LV350/351

Kétoldali pad támlával

acélszerkezet, ülőke és támla fadeszkákból

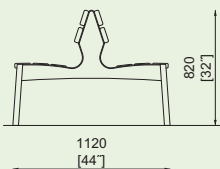
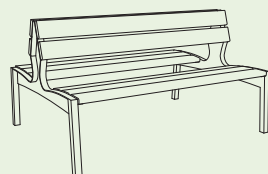

LV350t
LV350twj
LV350y

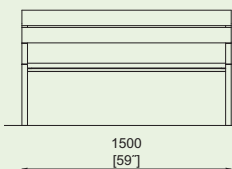

LV351t
LV351twj
LV351y

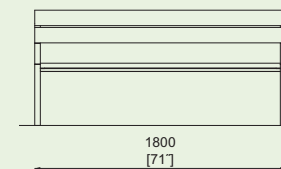

LV210 / 211

Pad

acélszerkezet, ülőke acél vagy rozsdamentes köracélból

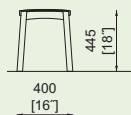

LV210
LV210n

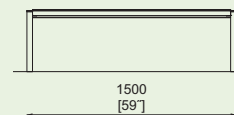

LV211
LV211n

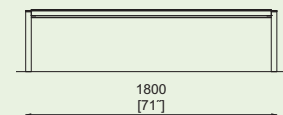

LV250 / 251 / 252

Pad támlával

acélszerkezet, ülőke és támla acél vagy rozsdamentes köracélból

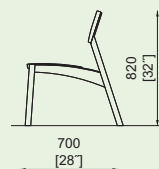
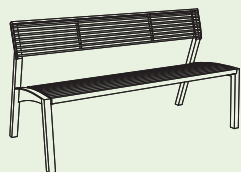

LV252
LV252n

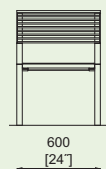

LV250
LV250n

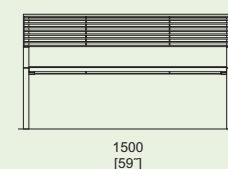

LV251
LV251n

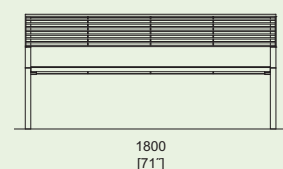

LV255 / 256 / 257

Pad támlával és kartámlával

acélszerkezet, ülőke és támla acél vagy rozsdamentes köracélból

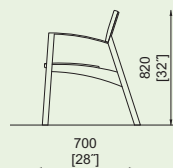
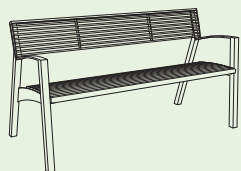

LV257
LV257n



LV255
LV255n

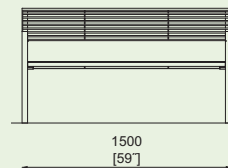

LV256
LV256n

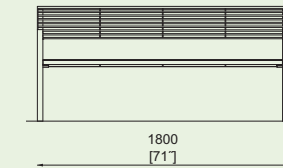

LV450 / 451

Kétoldali pad támlával

acélszerkezet, ülőke és támla acél vagy rozsdamentes köracélból

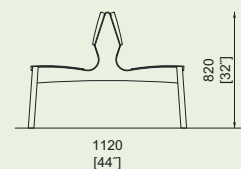
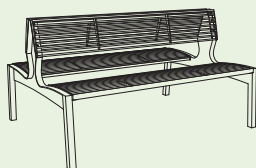

LV450
LV450n

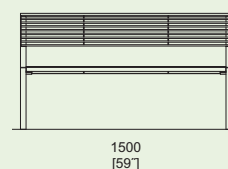

LV451
LV451n

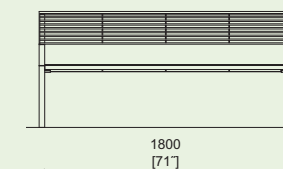

VERA

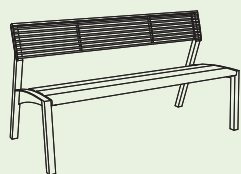

LV170/171/172

Pad támlával

acélszerkezet, ülőke fadeszkákból,
támla acél vagy rozsdamentes köracélból

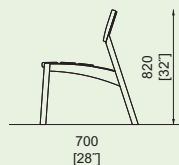

LV172t
LV172twj
LV172y

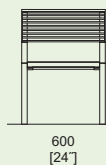

LV170t
LV170twj
LV170y

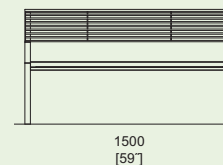

LV171t
LV171twj
LV171y

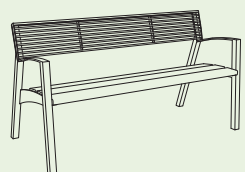
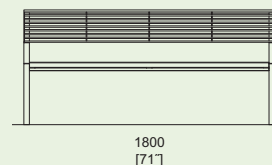

LV175/176/177

Pad támlával és kartámlával

acélszerkezet, ülőke fadeszkákból,
támla acél vagy rozsdamentes köracélból

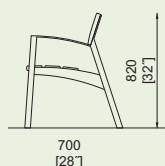

LV177t
LV177twj
LV177y



LV175t
LV175twj
LV175y

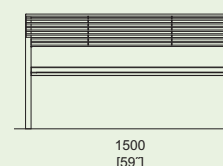

LV176t
LV176twj
LV176y

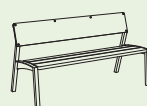
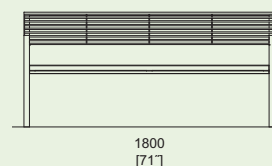

LVB150/152/160/162

Gyermek támlás szék

acélszerkezet, ülőke és háttámla fadeszkákból /
HPL-ből, lekerekített éllel
- grafika lehetősége a HPL lemezen

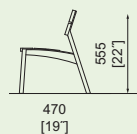

LVB152t
LVB152twj

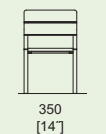

LVB150t
LVB150twj

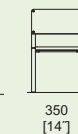
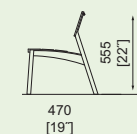
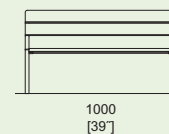

LVB162t
LVB162twj
LVB162tc
LVB162twjc



LVB160t
LVB160twj
LVB160tc
LVB160twjc

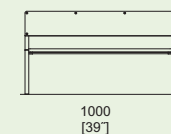

LVB920/930

Asztal gyerekeknek

acélszerkezet, HPL asztallap, lekerekített élék
- grafika lehetősége a HPL lemezen

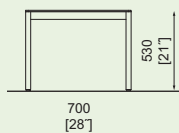

LVB930
LVB930c

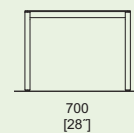

LVB920
LVB920c

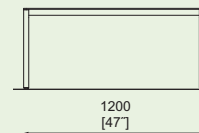

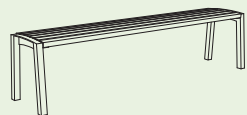

LV711

Pad

acélszerkezet, ülőke falécekből

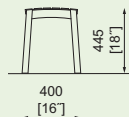

LV711r
LV711t
LV711twj

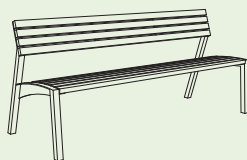
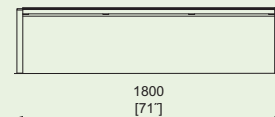

LV751/752

Pad támlával

acélszerkezet, ülőke és támla falécekből

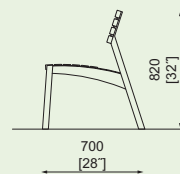

LV752r
LV752t
LV752twj



LV751r
LV751t
LV751twj

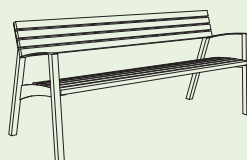
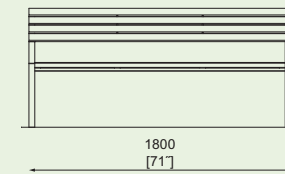

LV756/757

Pad támlával és kartámlával

acélszerkezet, ülőke és támla falécekből

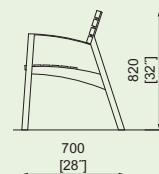

LV757r
LV757t
LV757twj



LV756r
LV756t
LV756twj

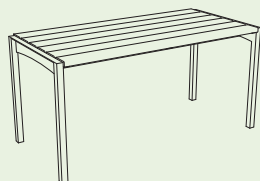
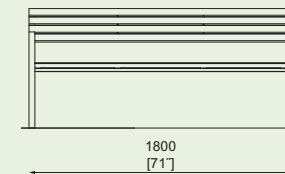

LV910/911

Téglalap alakú asztal

acél konstrukció, fadeszkák

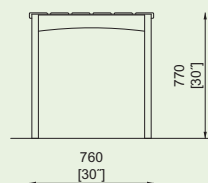

LV910t
LV910twj
LV910y

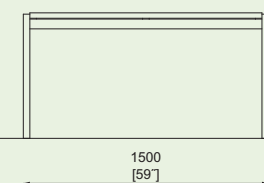

LV911t
LV911twj
LV911y

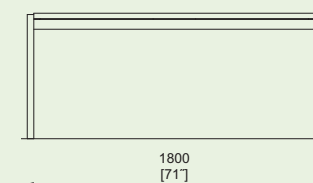

VERA

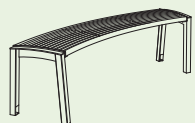

LV510

Íves pad

acélszerkezet, ülőke acél vagy rozsdamentes köracélból

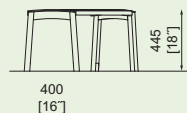

LV510
LV510n

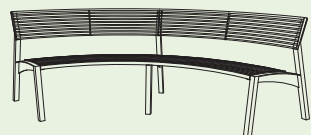
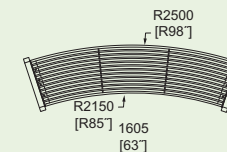

LV530/535

Íves pad támlával

acélszerkezet, ülőke acél vagy rozsdamentes köracélból

LV530
LV530n

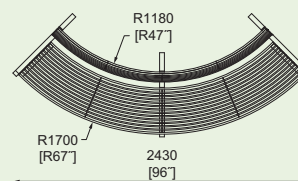

LV535
LV535n

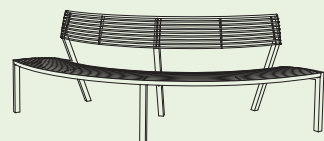
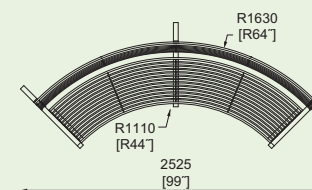

LV190/1901

Támaszkodó

acélszerkezet, ülőke fadeszkákból

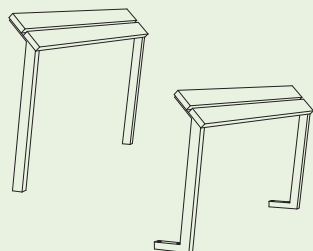

LV190t
LV190twj
LV190y

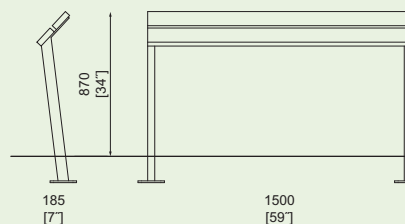

LV1901t
LV1901twj
LV1901y

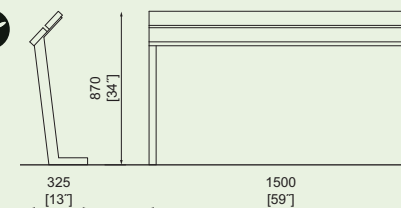

LV290/2901

Támaszkodó

ülőke acél vagy rozsdamentes köracélból

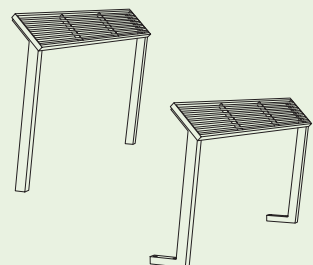

LV290
LV290n

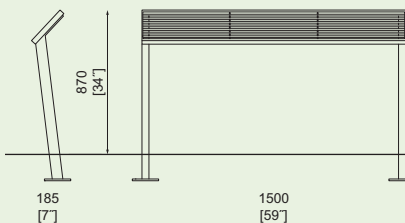

LV2901
LV2901n

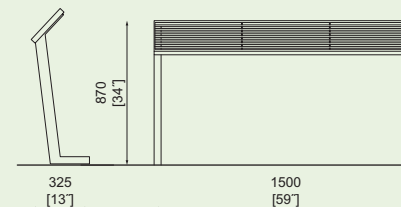

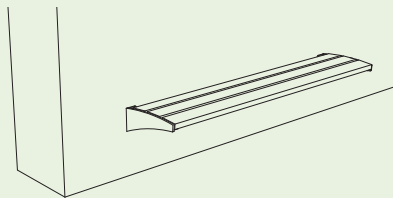

LV121

Falra szerelhető kültéri pad

acélszerkezet, ülőke fadeszkákból

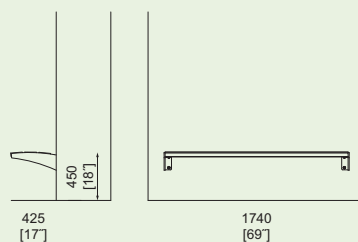

LV121t
LV121twj
LV121y

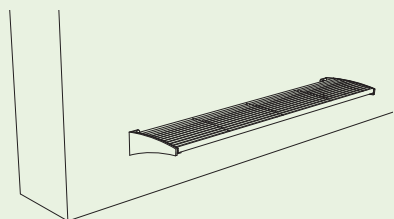

LV221

Falra szerelhető kültéri pad

acélszerkezet, ülőke acél vagy rozsdamentes köracélból

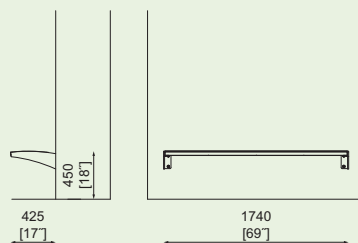

LV221
LV221n

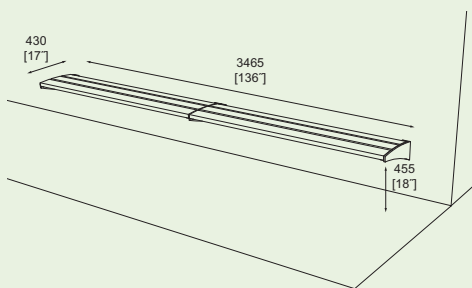

LV11/21/50/51/52

Falra szerelhető kültéri pad

acélszerkezet, ülőke fadeszkákból / acél vagy rozsdamentes köracélból

LV50

LV51

LV52

LV11t
LV11twj
LV11y

LV21
LV21n

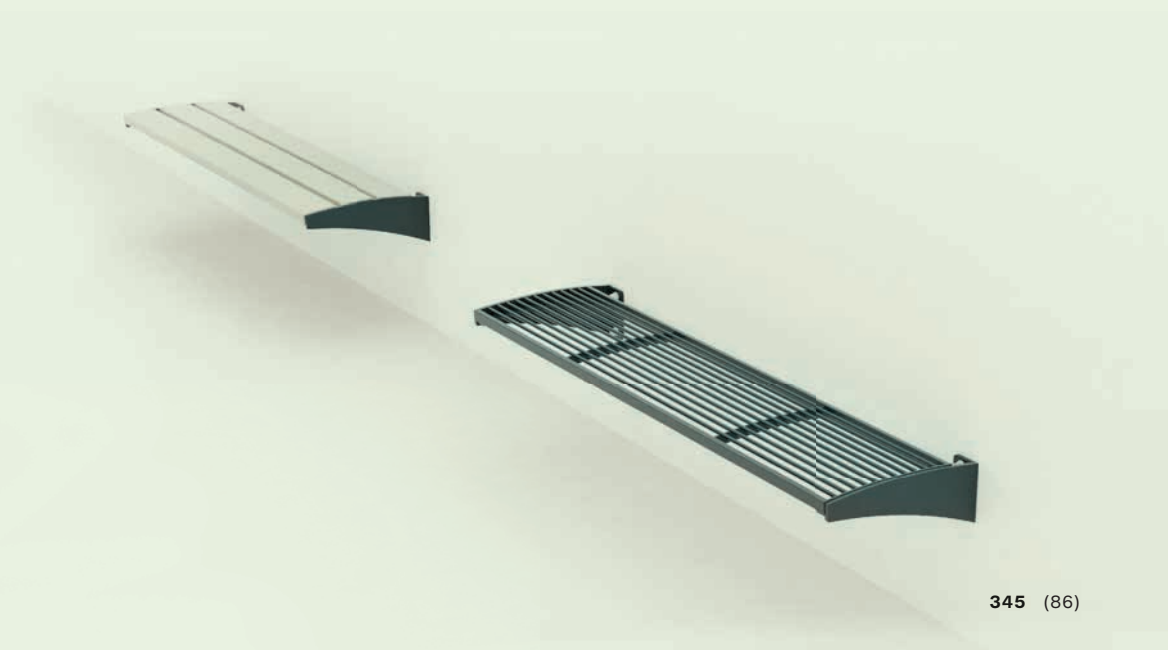
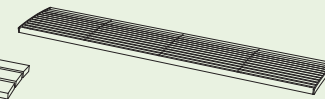
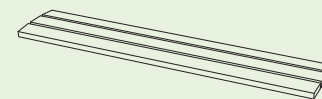

VERA SOLO

Porsfestett, horganyzott acél szerkezet. Az ülőkéket masszív fa lécek, acél- vagy rozsdamentes acél rács alkotja.

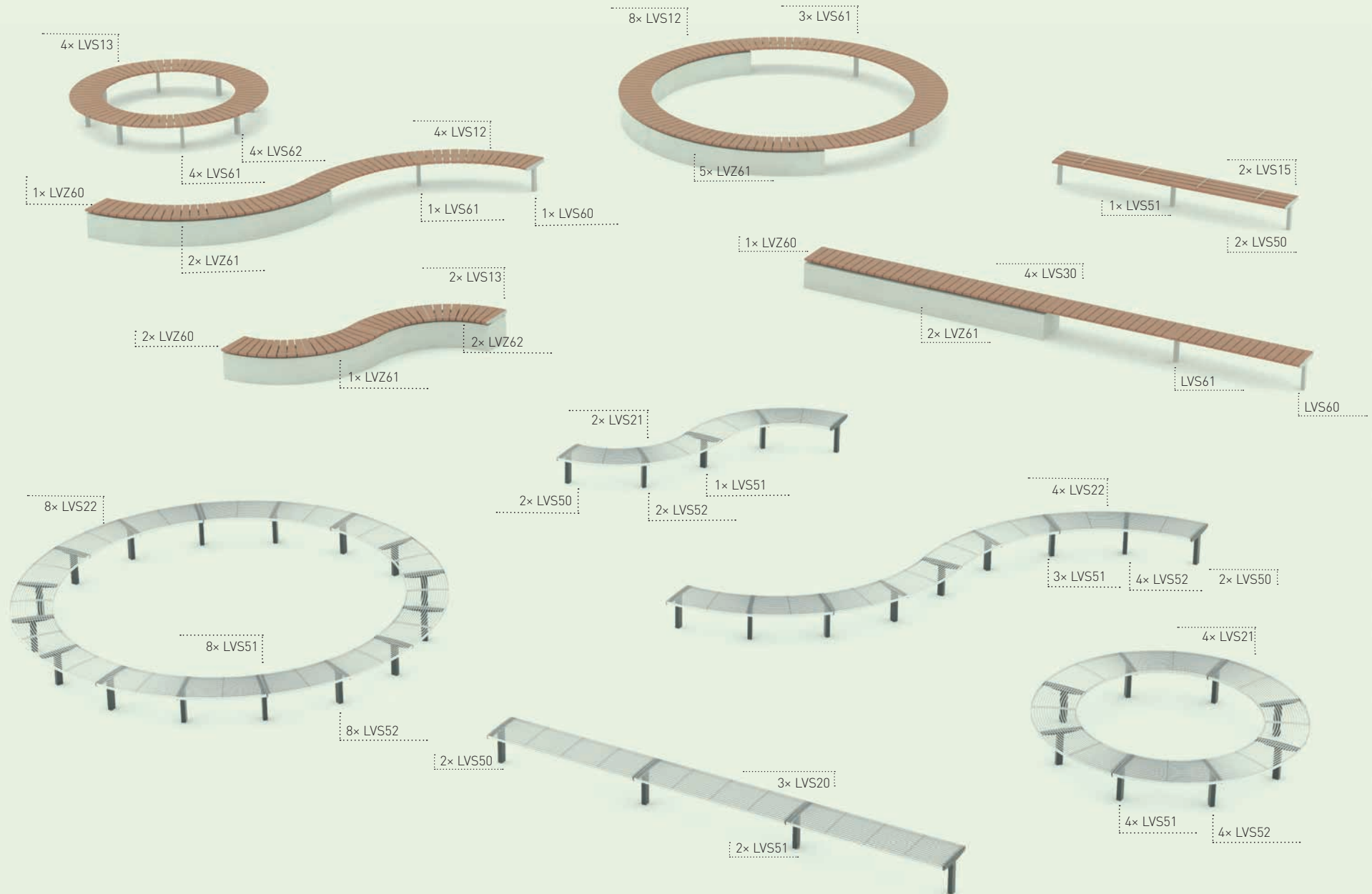

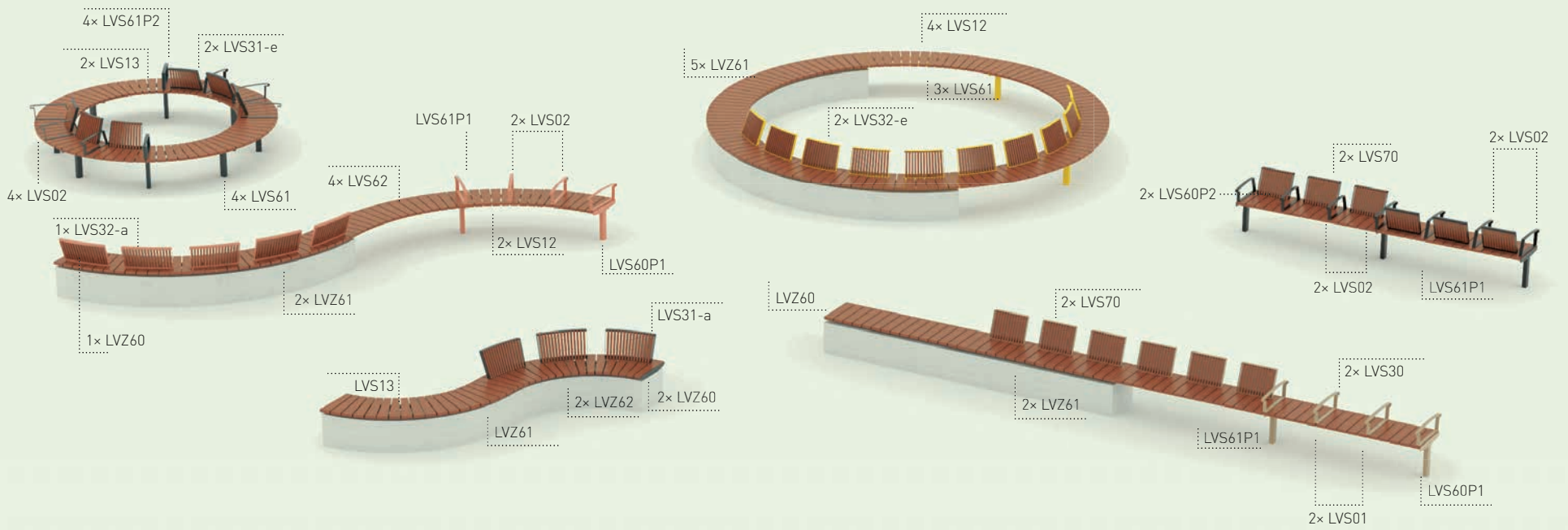

LVS

Összeállítás az egyes elemekből

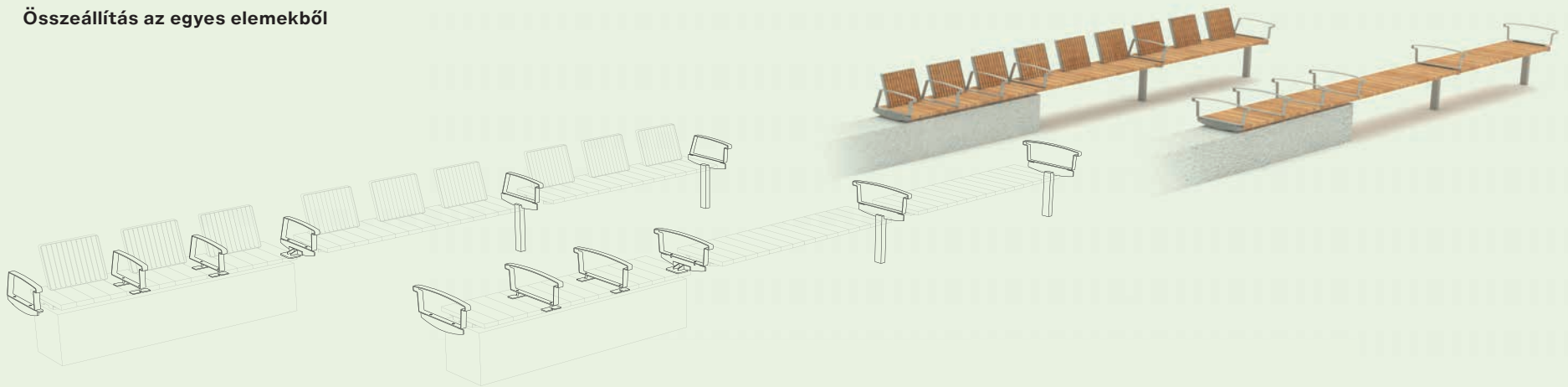

VERA SOLO

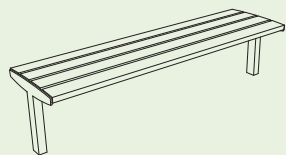

LVS111

Pad központi lábbal

acélszerkezet,
ülőke fadeszkákból

LVS111t
LVS111twj
LVS111y

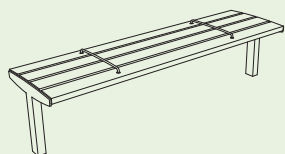
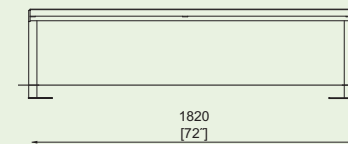
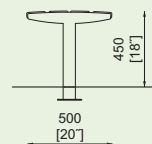

LVS116

Pad központi lábbal

acélszerkezet, ülőke fadeszkákból,
elválasztóelemek rozsdamentes acélból

LVS116t
LVS116twj
LVS116y

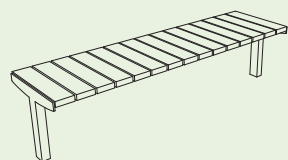
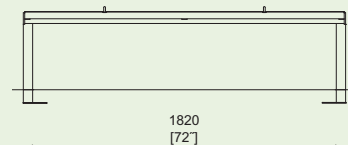
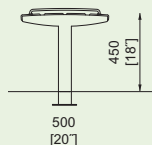

LVS311 / 316

Pad központi lábbal / karfával

acélszerkezet, ülőke fadeszkákból
- acél karfával rendelhető

LVS311t
LVS311twj

LVS316t
LVS316twj

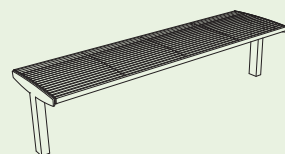
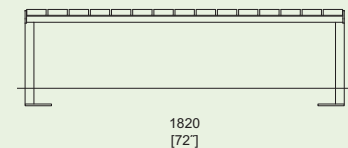
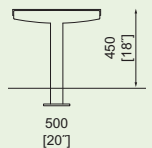

LVS211

Pad központi lábbal

acélszerkezet, ülőke acél vagy rozsdamentes kőracélból

LVS211
LVS211n

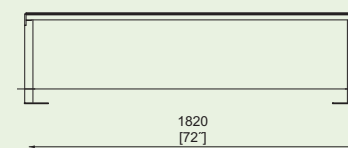
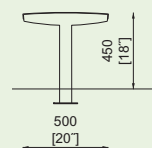

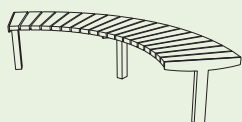

LVS610 / 615

Íves pad központi lábbal / karfával

acélszerkezet, ülőke fadeszkákból, 90°
– acél karfával rendelhető

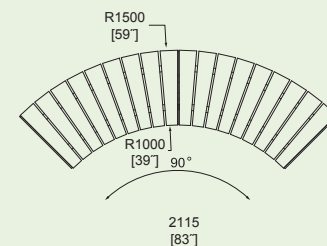
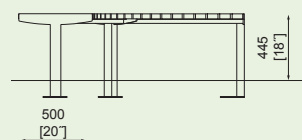

LVS610t
LVS610twj

LVS615t
LVS615twj

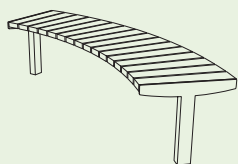

LVS650

Íves pad központi lábbal

acélszerkezet, ülőke fadeszkákból, 45°

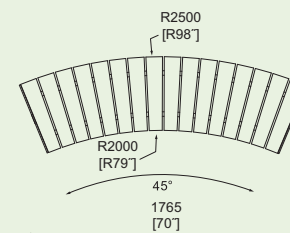
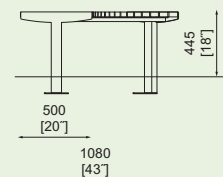

LVS650t
LVS650twj

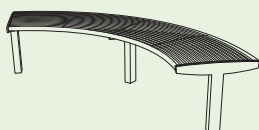

LVS510

Íves pad központi lábbal

acélszerkezet, ülőke acél vagy rozsdamentes köracélból, 90°

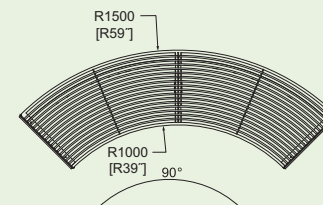
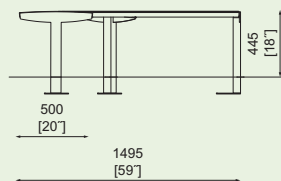

LVS510
LVS510n

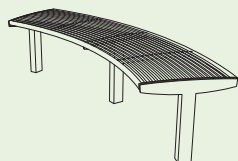

LVS550

Íves pad központi lábbal

acélszerkezet, ülőke acél vagy rozsdamentes köracélból, 45°

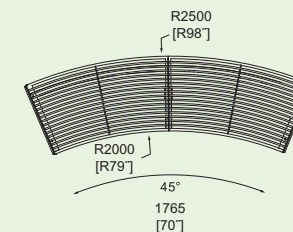
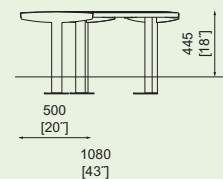

LVS550
LVS550n

VERA SOLO



LVS12/13

Íves hosszabbított pad központi lábon összeállítások

acél oldal- és középső lábak, ülőke fadeszkákból

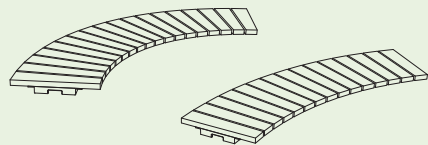

LVS21/22

Íves hosszabbított pad központi lábon összeállítások

acél oldal- és középső lábak, acél vagy rozsdamentes köracélból

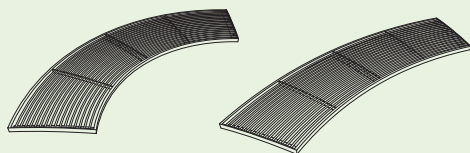

LVS31-a / 31-e / 32-a / 32-e

Íves padelemrendszer támlával

acélszerkezet, ülőke fadeszkákból, támla falécekből

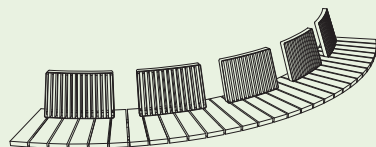
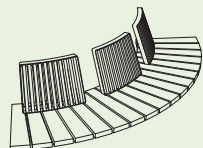

LVS13t
LVS13twj

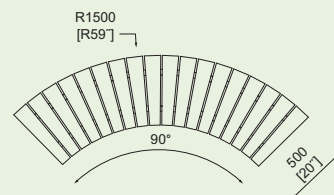

LVS12t
LVS12twj

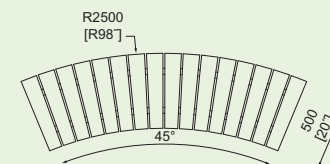

LVS21
LVS21n

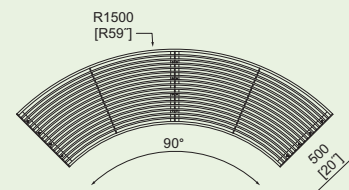

LVS22
LVS22n

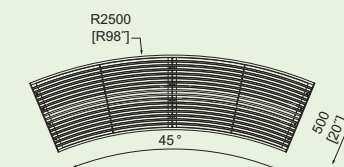

LVS31-a-t
LVS31-a-twj

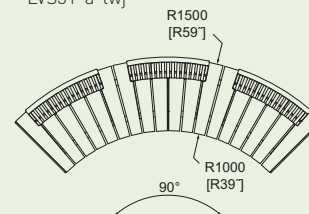

LVS31-e-t
LVS31-e-twj

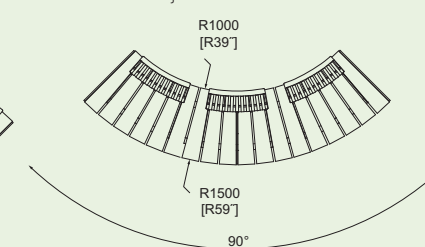

LVS32-a-t
LVS32-a-twj

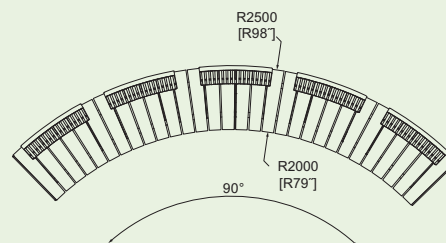

LVS32-e-t
LVS32-e-twj

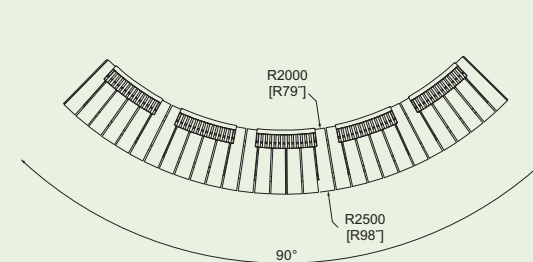

LVS10/15/20/30/70

Hosszabbított pad központi lábon összeállítások

acél oldal- és középső lábak, fadeszkákból készülő ülőke, acél vagy rozsdamentes köracél ülőke

LVS10t
LVS10twj
LVS10y

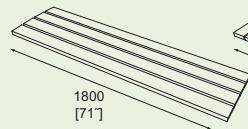

LVS30t
LVS30twj

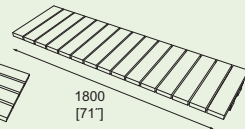

LVS70t
LVS70twj

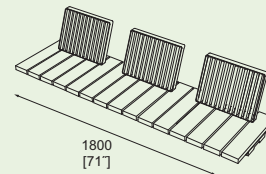

LVS15t
LVS15twj
LVS15y

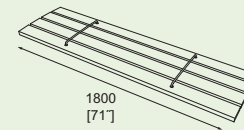

LVS20
LVS20n

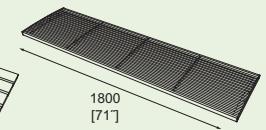

LVS410

Pad

acélszerkezet, ülőke fadeszkákból

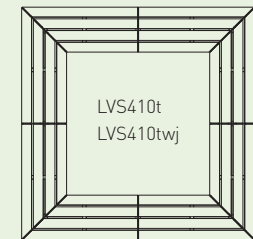
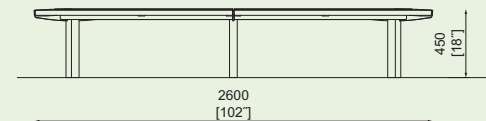
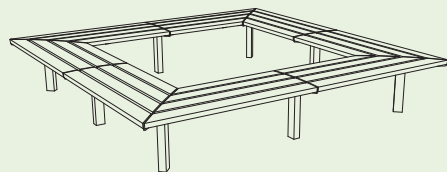

LVS910 / 911

Téglalap alakú asztal

acélszerkezet, fadeszkák

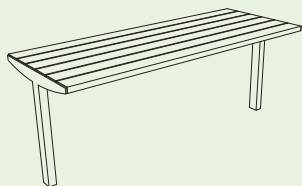

LVS910t
LVS910twj
LVS910y

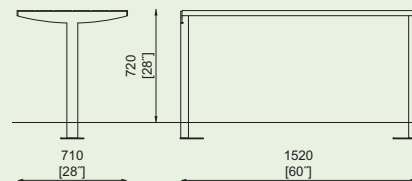

LVS911t
LVS911twj
LVS911y

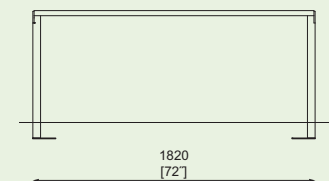

VERA SOLO

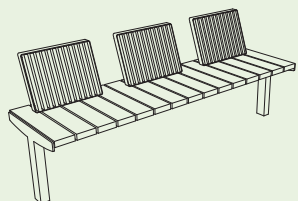

LVS331 / 336

Kültéri pad központi lábón támlával / karfával

acélszerkezet, ülőke fadeszkákból, támla falécekből
- acél karfával rendelhető

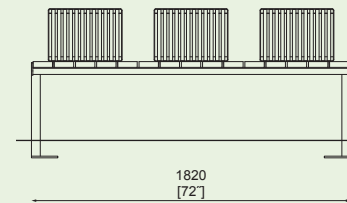
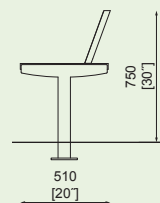

LVS331t
LVS331twj

LVS336t
LVS336twj

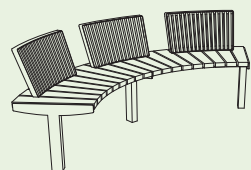

LVS630-a / 635-a / LVS630-e / 635-e

Íves kültéri pad központi lábón, háttámlával / karfával

acélszerkezet, ülőke fadeszkákból, támla falécekből
- acél karfával rendelhető

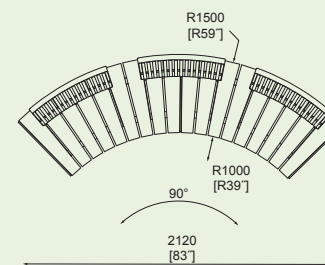
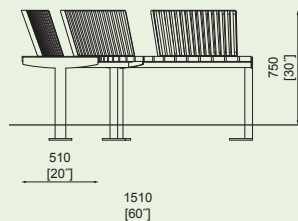

LVS630-a-t
LVS630-a-twj

LVS635-a-t
LVS635-a-twj

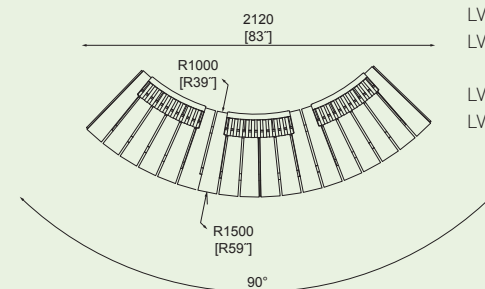
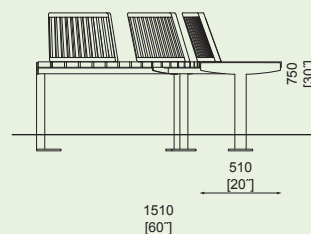
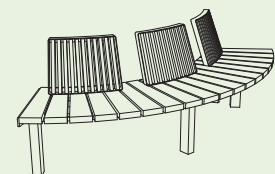

LVS630-e-t
LVS630-e-twj

LVS635-e-t
LVS635-e-twj



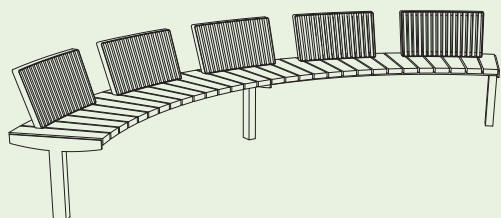



LVS670-a / LVS670-e / 675-a / 675-e

Íves kültéri pad központi lábon, háttámlával / karfával

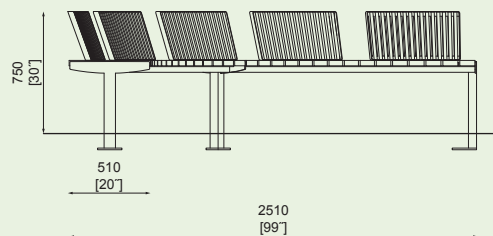
acélszerkezet, ülőke fadesszákából, támla falécekből
 – acél karfával rendelhető



LVS670-a-t
 LVS670-a-twj

LVS675-a-t 
 LVS675-a-twj

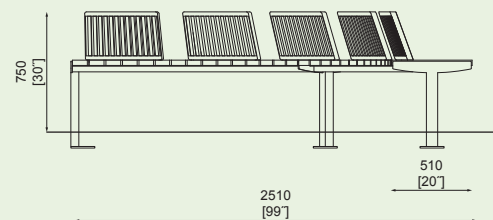
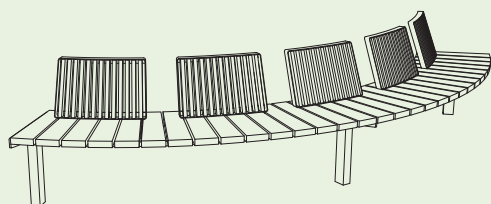

LVS670-e-t
 LVS670-e-twj

LVS675-e-t 
 LVS670-e-twj

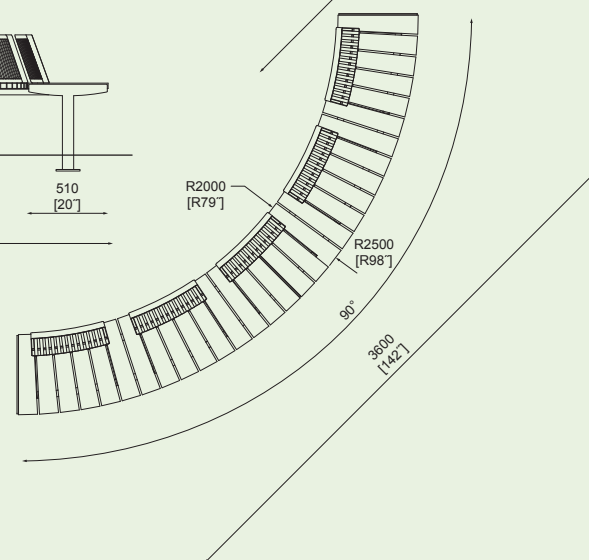
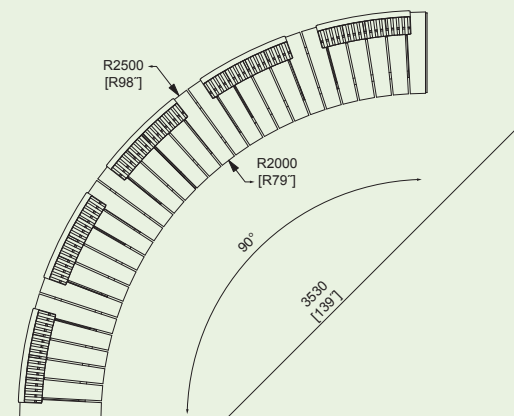

WOODY

Horganyzott acél lábak porszórással. Masszív fadesták, melyek rozsdamentes acél csavarokkal vannak összekötve egy önhordozó rácsalakzatba. A támlát egy fadestka alkotja, amely porszórt horganyzott acélszerkezettel van rögzítve.



LWD110/110-01/110-02/112

Pad

ülőke masszív fadestákából, acéllábak, kerékpártárolók

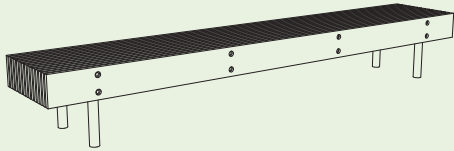

LWD112t
LWD112twb

LWD110t
LWD110twb

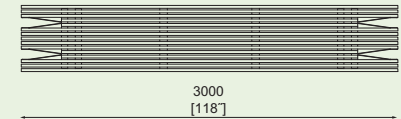
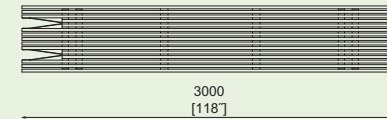
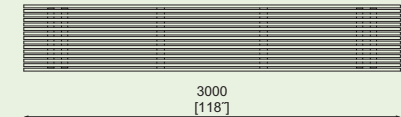
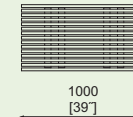
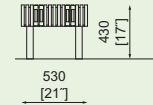

2 LWD110-01t
LWD110-01twb

4 LWD110-02t
LWD110-02twb



LWD110-10/110-11/110-22 / 110-40/112-10

Pad

ülőke masszív fadestákából, acéllábak, kerékpártárolók / beépített asztal acéllemezből

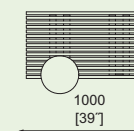
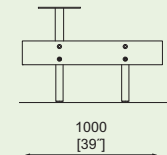
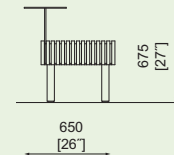
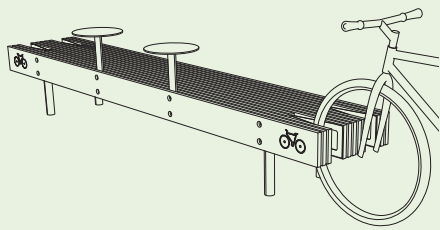

LWD112-10t
LWD112-10twb

LWD110-10t
LWD110-10twb

LWD110-40t
LWD110-40twb

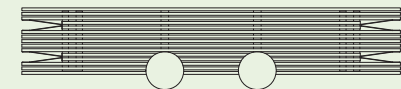
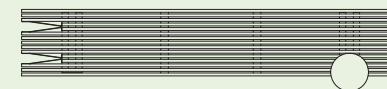
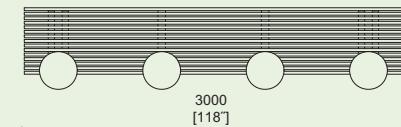
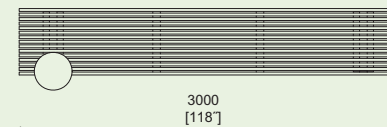

2 LWD110-11t
LWD110-11twb

4 LWD110-22t
LWD110-22twb

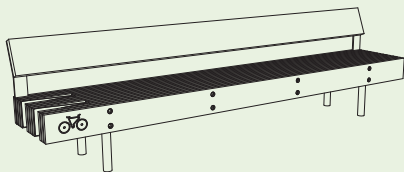

LWD150/150-01/150-02

Pad támlával

ülőke és támla masszív fadeszkákból, acéllábak, kerékpártárolók

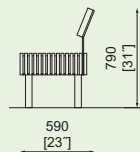

LWD150t
LWD150twb

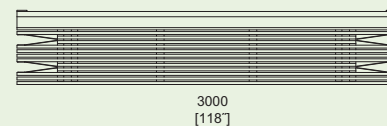
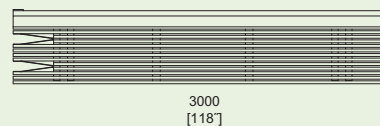
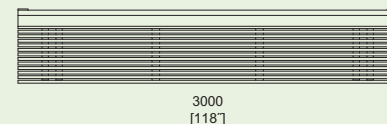

2 LWD150-01t
LWD150-01twb

4 LWD150-02t
LWD150-02twb

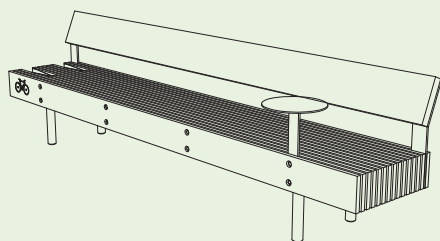

LWD150-10/150-11/150-22/150-40

Pad támlával

ülőke és támla masszív fadeszkákból, acéllábak, kerékpártárolók / beépített asztal acéllemezből

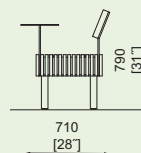

LWD150-10t
LWD150-10twb

LWD150-40t
LWD150-40twb

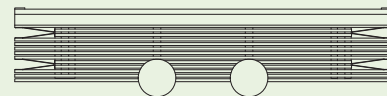
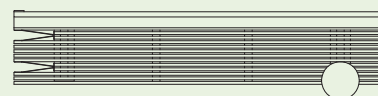
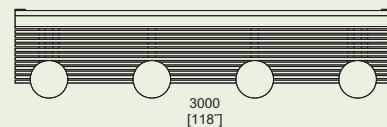
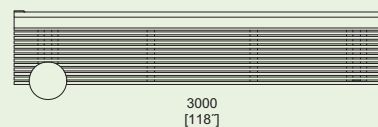

2 LWD150-11t
LWD150-11twb

4 LWD150-22t
LWD150-22twb

WOODY

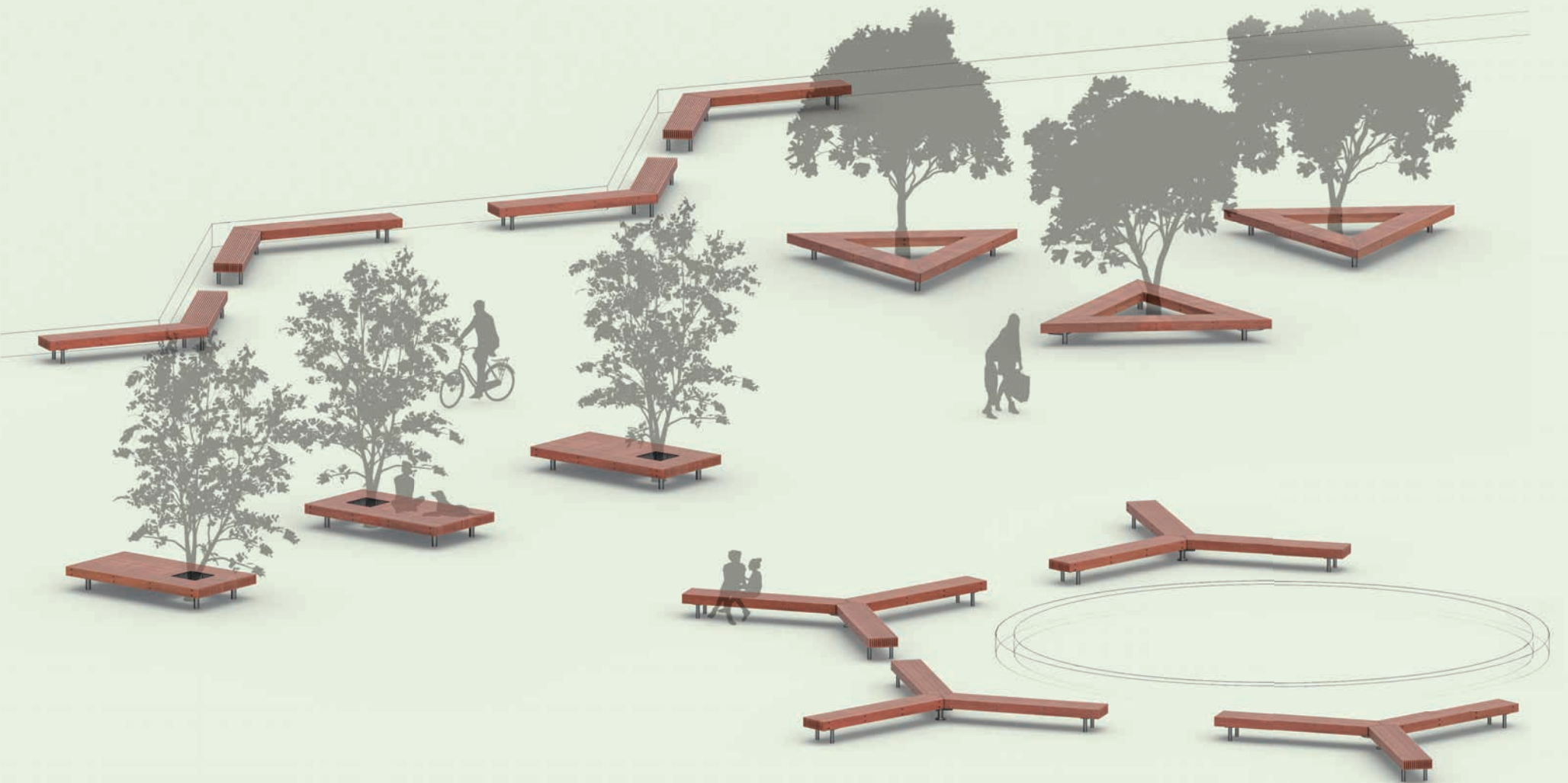

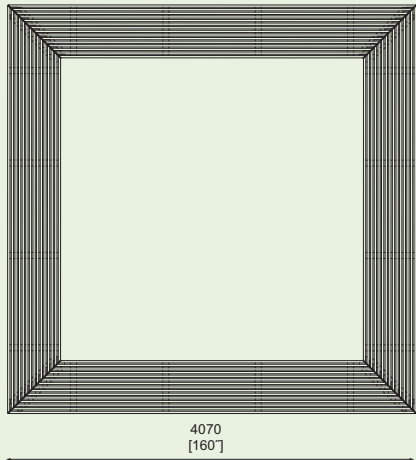

LWD400t
LWD400twb

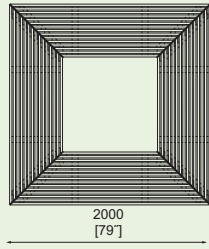

LWD402t
LWD402twb

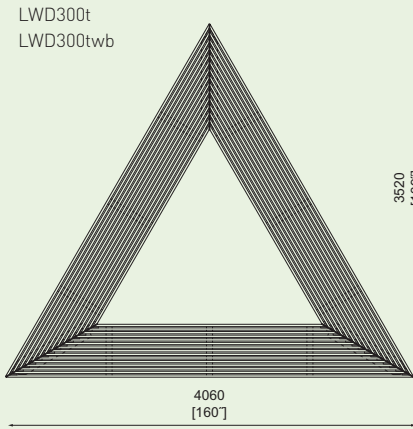

LWD300t
LWD300twb

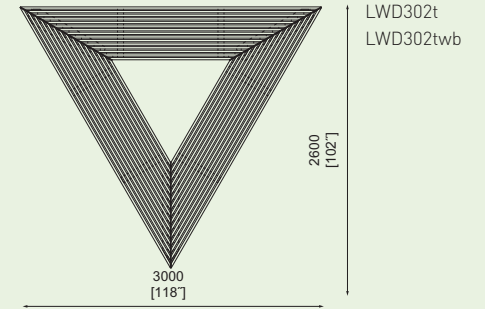

LWD302t
LWD302twb

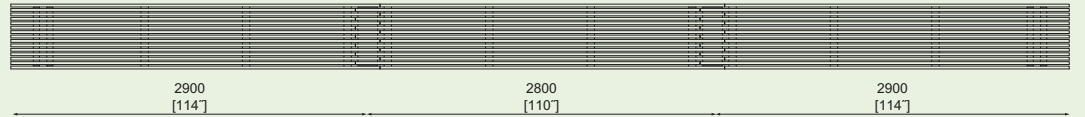

LWD120t
LWD120twb

LWD121t
LWD121twb

LWD122t
LWD122twb



Pad

ülőke masszív fadeszkákból,
acéllábak

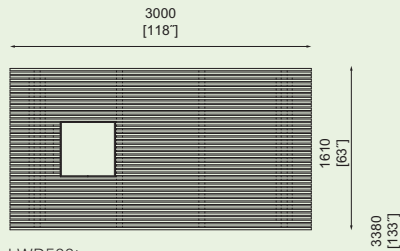

LWD500t
LWD500twb

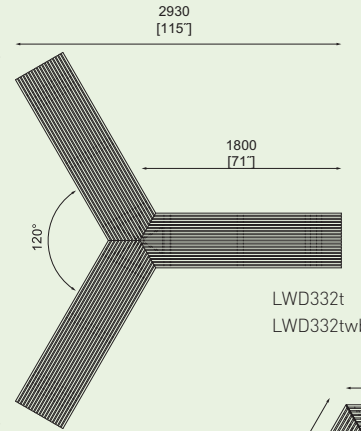

LWD332t
LWD332twb

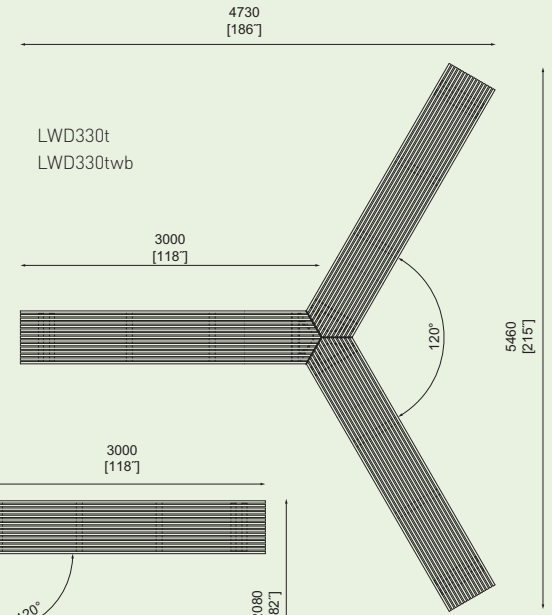

LWD330t
LWD330twb

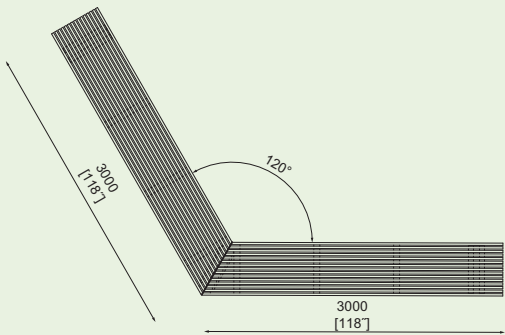

LWD200t
LWD200twb

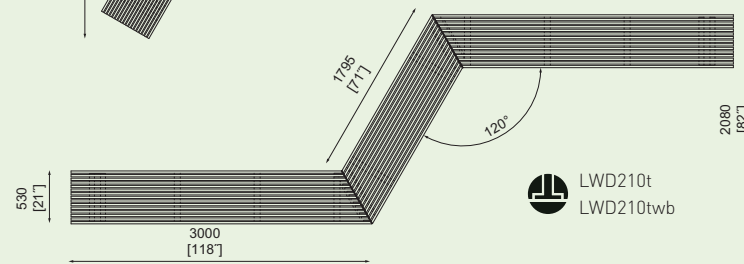

LWD210t
LWD210twb

WOODY SCORPIO, SOLAR

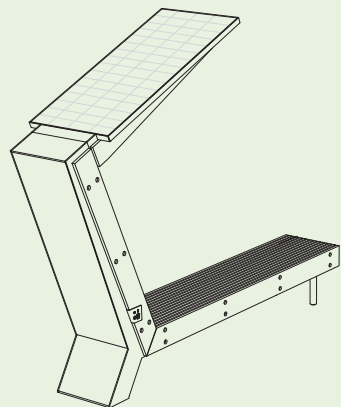

WDS110

Napelemes pad

acélszerkezet, pad fotovoltaikus pannellel, ülőke és támla masszív deszkákból

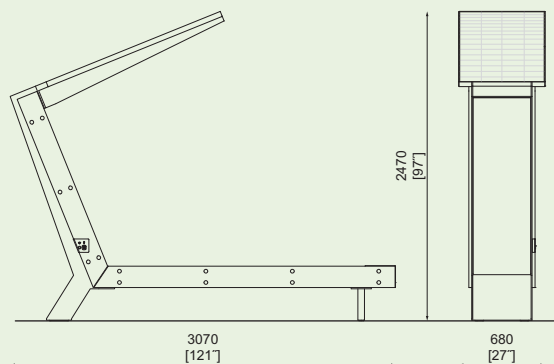

WDS110t
WDS110twb

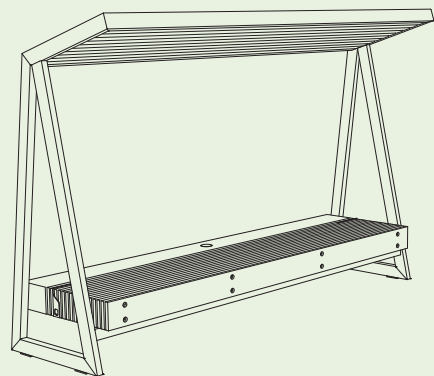

WDS180

Napelemes pad

pad fotovoltaikus pannellel, ülőke masszív deszkákból, acélszerkezet

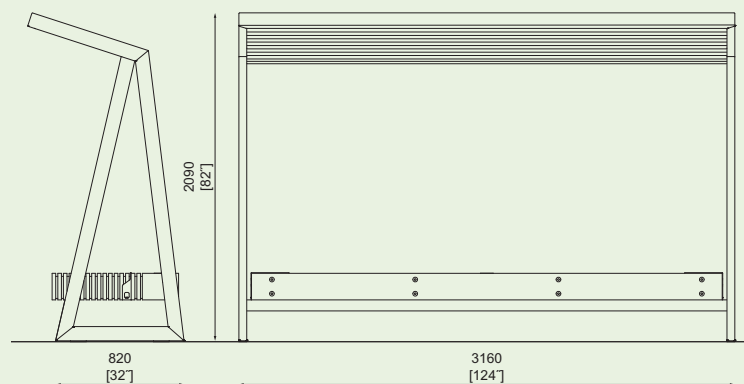

WDS180t
WDS180twb

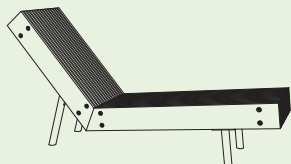

LWD752

Pihenőágy

ülőkke és háttámla masszív deszkákból,
acél lábak

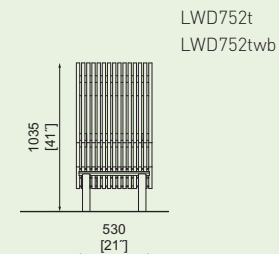
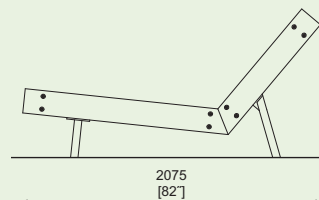

LWD752t
LWD752twb



LWD900

Téglalap alakú asztal, kerekeszékkel hozzáférhető

masszív lécek, acél lábak

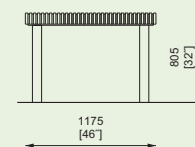
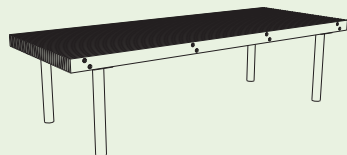

LWD900t
LWD900twj

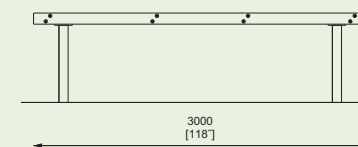

LWB110 / 112 / 150

Gyerek pad háttámlával

ülőkke / háttámla fából, acél lábak

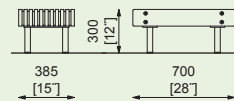
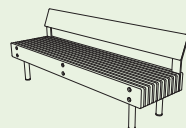
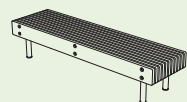

LWB112t
LWB112twb

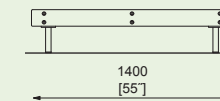

LWB110t
LWB110twb

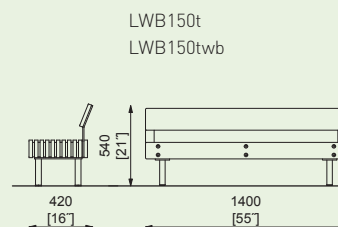

LWB150t
LWB150twb

HULLADÉKGYŰJTŐK HAMUTARTÓK

BETTER 362 (138) . **CRYSTAL** 363 (164) . **MAXIMINIUM** 364 (149) . **MINIUM** 364 (142) . **MULTIMINIUM** 367 (148) . **NANUK** 368 (150)
PRAX 370 (160) . **QUINBIN** 372 (154) . **RADIUM** 375 (166) . **SWISSBIN** 375 (141) . **TLESK** 376 (140) . **VALET** 377 (167)



Better



Crystal



Maximinium



Minium



Multiminium



Nanuk



Prax



Quinbin



Radium



Swissbin



Tlesk



Valet

BETTER



Construqta → 376

A hulladékgyűjtő teste nagy szilárdságú üvegszálakkal megerősített HSC betonból készül, könnyű felső része és megerősített alja van a stabilitás növelése érdekében. A hulladékgyűjtő optimális magassága megkönnyíti a kiürítést. A hulladékgyűjtő horganyzott, porszórt acéllemez tetővel is elérhető, opcionálisan hamutartóval. Belső edény horganyzott acéllemez vagy rozsdamentes acél kerettel műanyag zacskó rögzítésére.

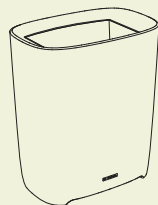

120l 31 gal

BTT302 / B302

Hulladékgyűjtő HSC betonból

HSC beton / horganyzott belső edény /
műanyag zsákokat tartó kerettel

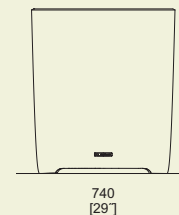
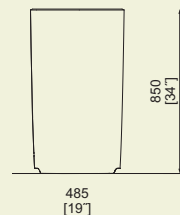

BTT302
BTT-B302 BAG

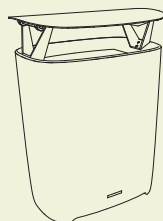

120l 31 gal

BTT307 / B307

Hulladékgyűjtő HSC betonból tetővel

HSC beton, horganyzott belső edény /
műanyag zsákokat tartó kerettel,
hamutartós változatban is elérhető

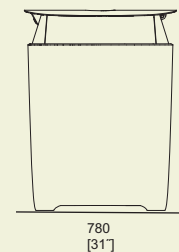
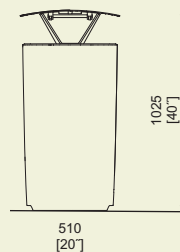

BTT307
BTT307p
BTT-B307
BTT-B307p BAG

CRYSTAL

Porszórt acél szerkezet. A csikkelynyomó rozsdamentes acélból készül, a hamutartó és a belső edény pedig horganyzott acélból. Az ajtó előre nyitható és zárható. Betonlapra szilárdan rögzíthető.

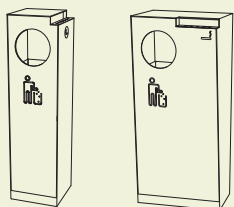

CS110/111/210/211

Hulladékgyűjtő

acélszerkezet, hamutartó rozsdamentes acél csikkelynyomóval

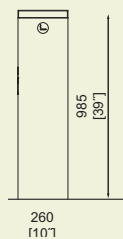

32l 8gal



55l 14gal

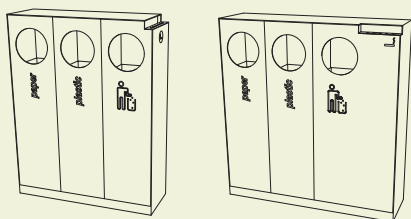
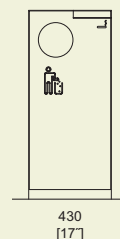
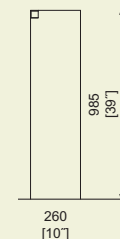

CS330/331/350/351

Szelektív hulladékgyűjtő

acélszerkezet, hamutartó rozsdamentes acél csikkelynyomóval

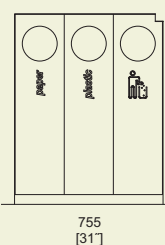
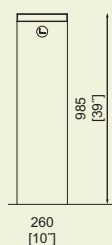

3x32l 3x8gal



2x32l 55l 2x8gal 14gal

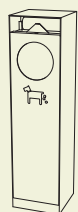
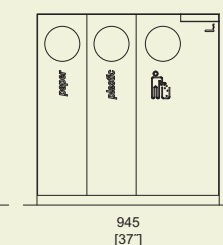
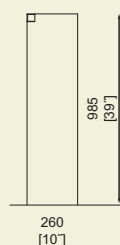

32l 8gal

CP110

Kutyaürülékgyűjtő

acélszerkezet, hely a zacskóknak

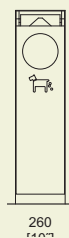
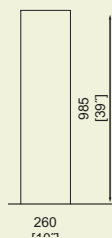

6l 1gal

CSP120

Hamutartó

acél vagy rozsdamentes acél szerkezet csikkelynyomóval

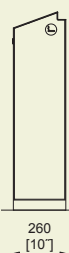
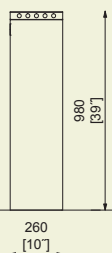

CSP120
CSP120n

MAXIMINIUM

A borítást eloxált alumínium profilok vagy falécek alkotják. A fenti keret és a tetőrész horganyzott, porszórt acéllemezről készül. Az ajtó oldalra nyílik. Belső edény horganyzott lemezből vagy műanyag zsákok rögzítésére alkalmas kerettel felszerelve.

120l 31 gal

MAU556 / 566 / B556 / B566

Hulladékgyűjtő tetővel

acélszerkezet, alumíniumöntvény profilok / falécekkel borítva a belső edények horganyzott lemezből vannak, rögzítés a burkolatra

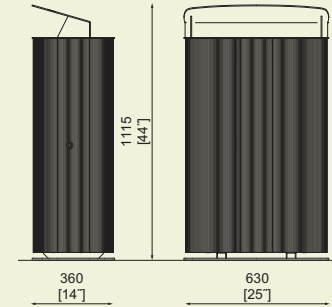
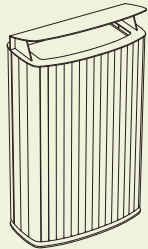

MAU556
MAU-B556 BAG

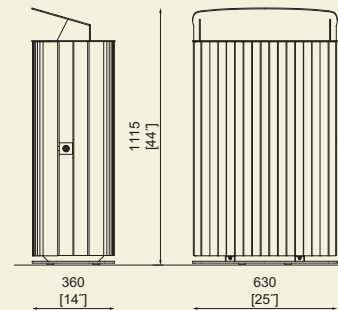

MAU566r
MAU566t
MAU-B566r
MAU-B566t BAG

MINIUM

A borítás eloxált vagy porszórt alumínium profilokból vagy falécezből készül, a felső keret és a tető alumíniumöntvényből készül. A tartóváz horganyzott, porszórt acélból van. A belső edény ellenálló műanyagból készül, illetve zsákok rögzítésére alkalmas kerettel is rendelhető.

45l 11 gal

MIU100 / 105

Hulladékgyűjtő központi lábbon / tetővel

acélszerkezet, öntött alumínium profilok
- hamutartó opcionálisan választható

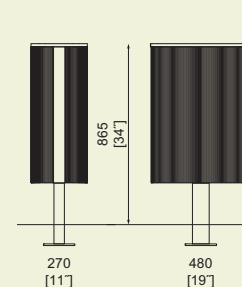

MIU100
MIU-B100 BAG

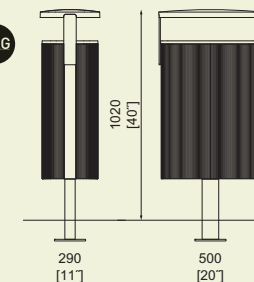

MIU105
MIU105p
MIU-B105
MIU-B105p BAG

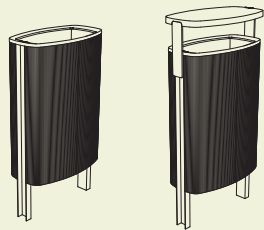

45L 11 gal

MIU200 / 205

Hulladékgyűjtő két lábbal / tetővel

acélszerkezet, öntött alumínium profilok
– hamutartó opcionálisan választható

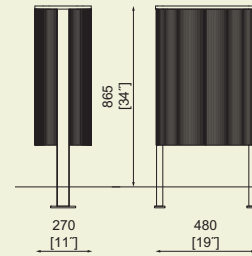

MIU200
MIU-B200 BAG

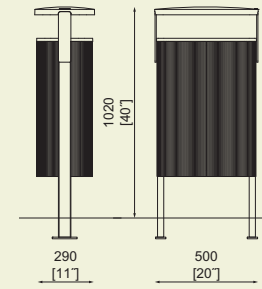

MIU205
MIU205p
MIU-B205
MIU-B205p BAG

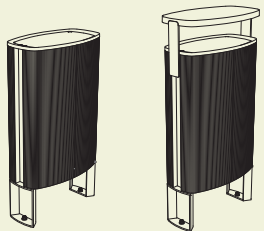

45L 11 gal

MIU301 / 306

Hulladékgyűjtő két lábbal / tetővel

acélszerkezet, öntött alumínium profilok
– hamutartó opcionálisan választható

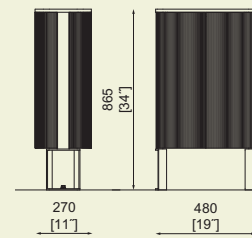

MIU301
MIU-B301 BAG

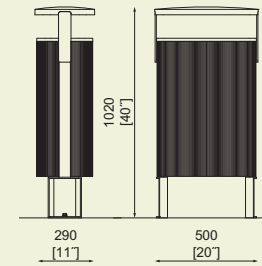

MIU306
MIU306p
MIU-B306
MIU-B306p BAG

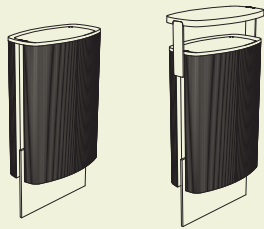

45L 11 gal

MIU400 / 405

Hulladékgyűjtő acél lábbon / tetővel

acélszerkezet, öntött alumínium profilok
– hamutartó opcionálisan választható

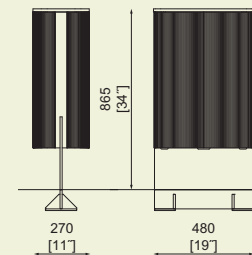

MIU400
MIU-B400 BAG

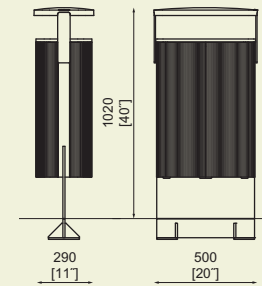

MIU405
MIU405p
MIU-B405
MIU-B405p BAG

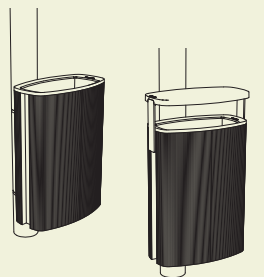

45L 11 gal

MIU000 / 005

Oszlopra rögzíthető hulladékgyűjtő / tetővel

acélszerkezet, öntött alumínium profilok
– hamutartó opcionálisan választható

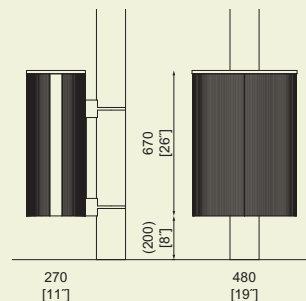

MIU000
MIU-B000 BAG

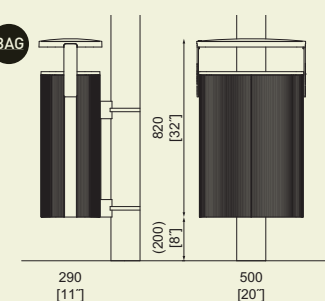

MIU005
MIU005p
MIU-B005
MIU-B005p BAG

MINIUM

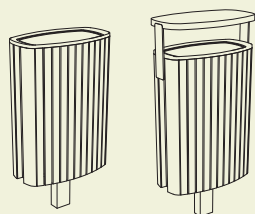

45L 11 gal

MIU110/115

Hulladékgyűjtő központi lábon / tetővel

acélszerkezet, falécekkel borítva
– hamutartó opcionálisan választható

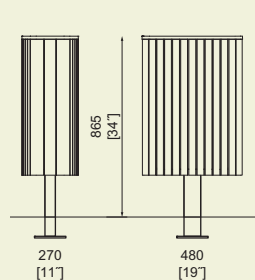

MIU110r
MIU110t
MIU-B110r
MIU-B110t

BAG

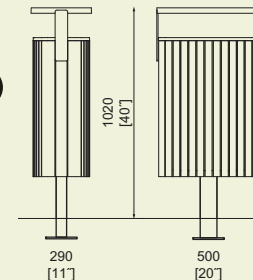

MIU115r
MIU115rp
MIU115t
MIU115tp

BAG

MIU-B115r
MIU-B115rp
MIU-B115t
MIU-B115tp

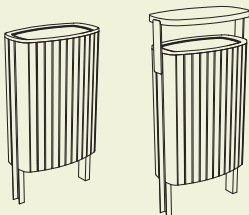

45L 11 gal

MIU210/215

Hulladékgyűjtő két lábbal / tetővel

acélszerkezet, falécekkel borítva
– hamutartó opcionálisan választható

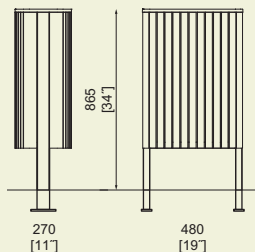

MIU210r
MIU210t
MIU-B210r
MIU-B210t

BAG

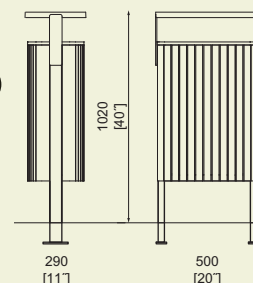

MIU215r
MIU215rp
MIU215t
MIU215tp

BAG

MIU-B215r
MIU-B215rp
MIU-B215t
MIU-B215tp

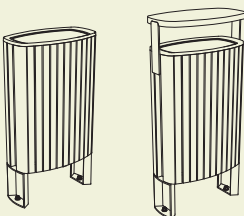

45L 11 gal

MIU311/316

Hulladékgyűjtő két lábbal / tetővel

acélszerkezet, falécekkel borítva
– hamutartó opcionálisan választható

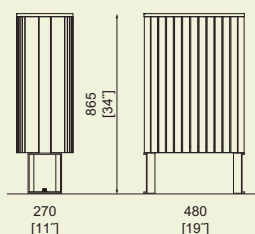

MIU311r
MIU311t
MIU-B311r
MIU-B311t

BAG

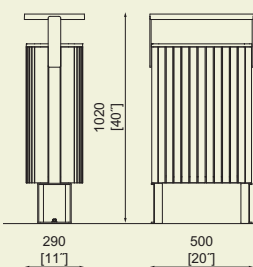

MIU316r
MIU316rp
MIU316t
MIU316tp

BAG

MIU-B316r
MIU-B316rp
MIU-B316t
MIU-B316tp

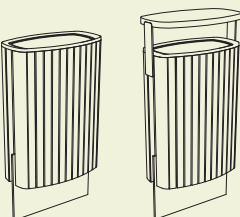

45L 11 gal

MIU410/415

Hulladékgyűjtő acél lábon / tetővel

acélszerkezet, falécekkel borítva
– hamutartó opcionálisan választható

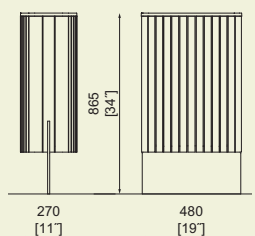

MIU410r
MIU410t
MIU-B410r
MIU-B410t

BAG

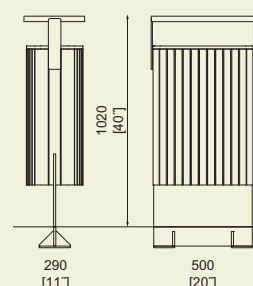

MIU415r
MIU415rp
MIU415t
MIU415tp

BAG

MIU-B415r
MIU-B415rp
MIU-B415t
MIU-B415tp

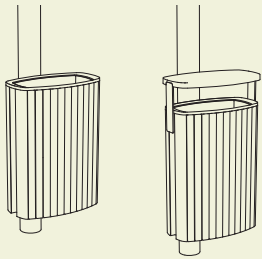

MIU010/015

Oszlopra rögzíthető hulladékgyűjtő / tetővel

acélszerkezet, falécekkel borítva
- hamutartó opcionálisan választható

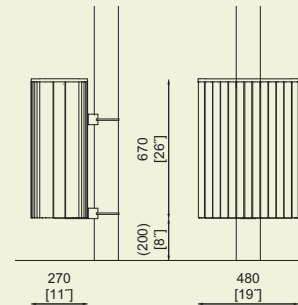

MIU010r
MIU010t



MIU-B010r
MIU-B010t

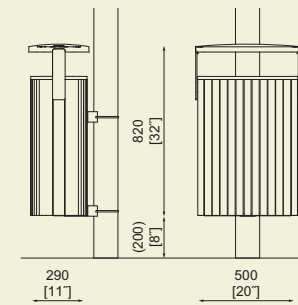

MIU015r
MIU015rp
MIU015t
MIU015tp



MIU-B015r
MIU-B015rp
MIU-B015t
MIU-B015tp

MULTIMINIUM

A borítását eloxált alumínium profilok vagy falécezés alkotja, felső keret és tető alumínium lemezből készül. A tartószerkezet porszórt horganyzott acélból készül. A belső edények horganyzott lemezből vannak.

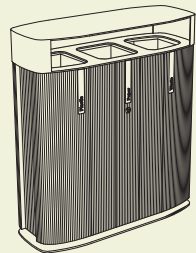

MUM558/556

Hármas hulladékgyűjtő szelektív hulladékgyűjtésre tetővel

acélszerkezet, alumíniumöntvény profilok
- hamutartó opcionálisan választható

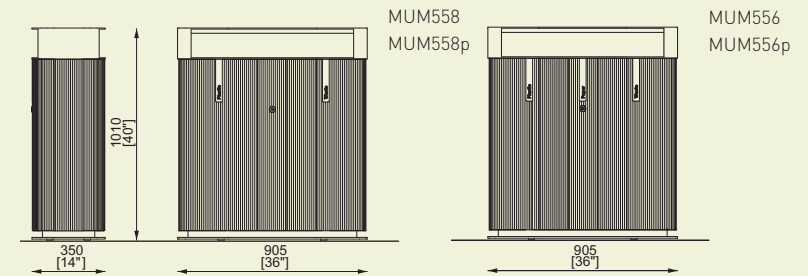

MUM558
MUM558p

MUM556
MUM556p

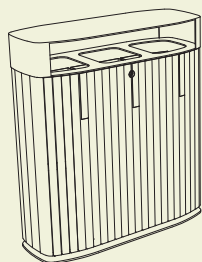

MUM568/566

Hármas hulladékgyűjtő szelektív hulladékgyűjtésre tetővel

acélszerkezet, falécekkel borítva
- hamutartó opcionálisan választható

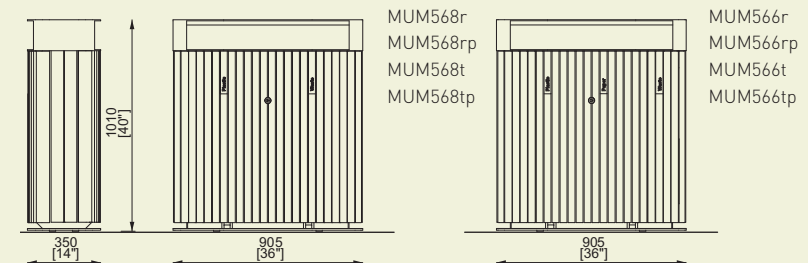

MUM568r
MUM568rp
MUM568t
MUM568tp

MUM566r
MUM566rp
MUM566t
MUM566tp

NANUK

Az egységes horganyzott, porszórt acélszerkezet fa, horganyzott acéllemez, rozsdamentes acél vagy expandált horganyzott lemez borítást hordoz. Az összes acélrész égetett porfestéssel van ellátva. Másik változat a HPL.

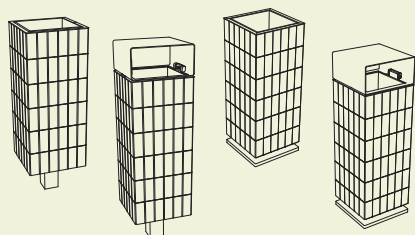

50L 13 gal

NNK160/161/165/166

Hulladékgyűjtő/t etővel

acélszerkezet, borítás falécekkel
– hamutartó opcionálisan választható

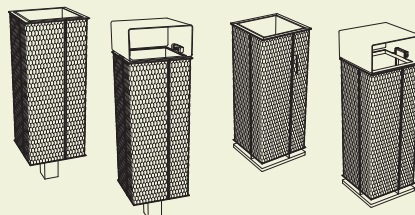

50L 13 gal

NNK260/261/265/266

Hulladékgyűjtő / tetővel

acélszerkezet, expandált lemez borítás
– hamutartó opcionálisan választható

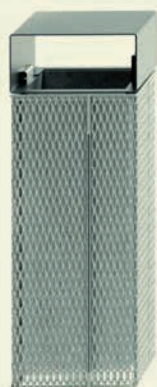
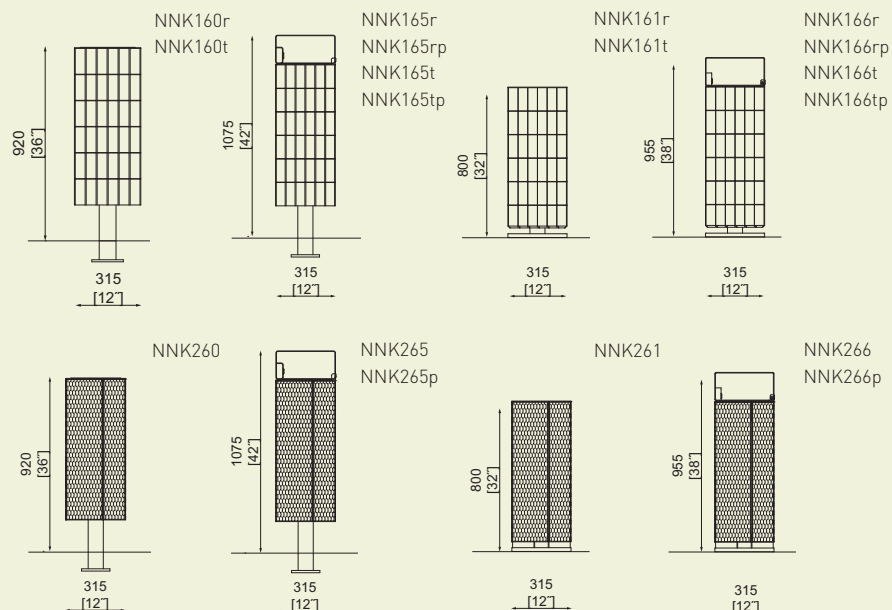

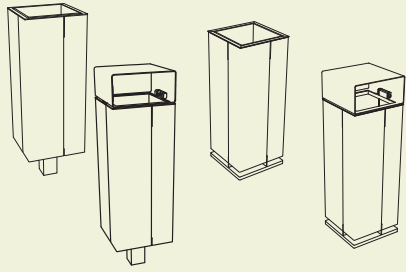

50l 13 gal

NNK360/361/365/366

Hulladékgyűjtő/tetővel

acélszerkezet, borítás acél vagy rozsdamentes acéllemezzel
- hamutartó opcionálisan választható

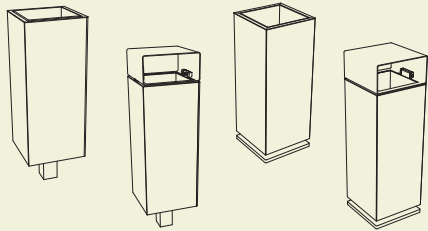
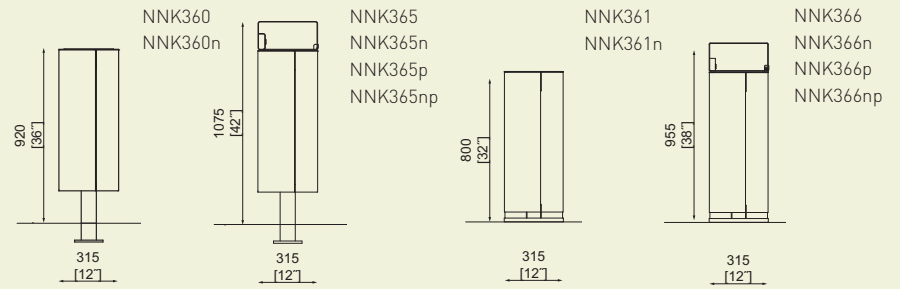

50l 13 gal

NNK560/561/565/566

Hulladékgyűjtő/tetővel

acélszerkezet, borítás HPL lemezből
- egyedi grafika lehetsége a HPL lemezen
- hamutartó opcionálisan választható

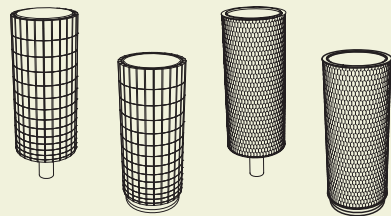
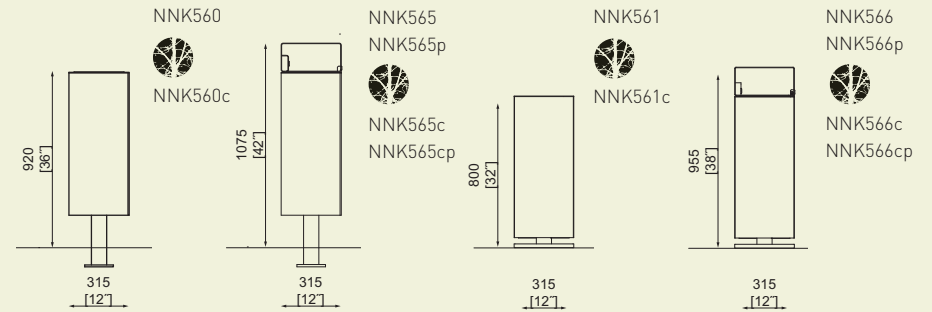

45l 11 gal

NNK110/111/210/211

Hulladékgyűjtő

acélszerkezet, borítás falécekkel / expandált lemezzel, rögzítés a burkolatra

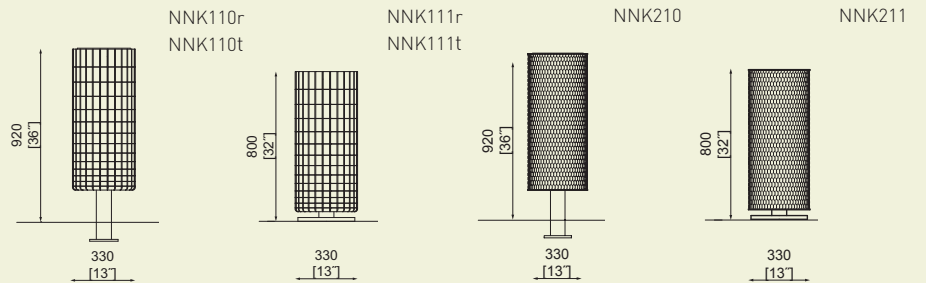

2x50l 3x50l 2x13 gal 3x13 gal

NNK370/380

Kettős / Hármas hulladékgyűjtő

acélszerkezet, acél vagy rozsdamentes lemez borítás

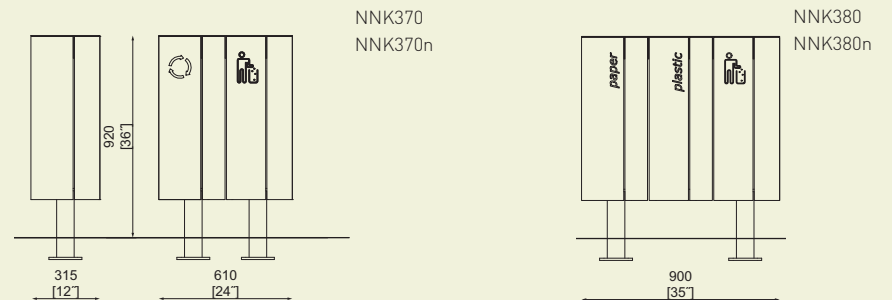
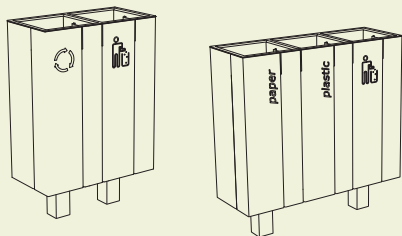

PRAX

Horganyzott és porszórt acéllemez borítás,
zárható, fából, horganyzott, porszórt
acéllemezről vagy HPL lemezből készülő ajtó.
Horganyzott belső edény, vagy műanyagzsák
tartóval (120 l) ellátott.

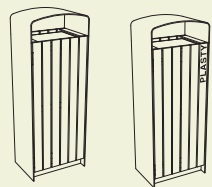

45l 11 gal

PRX115 / 116

Hulladékgyűjtő tetővel

acélszerkezet, borítás fából

PRX115r
PRX115t
PRX115y

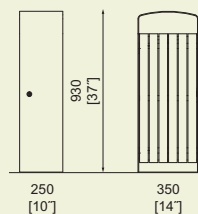

PRX116r
PRX116t
PRX116y

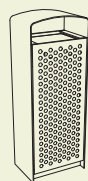
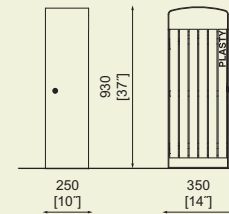

45l 11 gal

PRX145

Hulladékgyűjtő tetővel

acélszerkezet, borítás perforált lemezből

PRX145
PRX145n

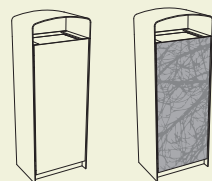
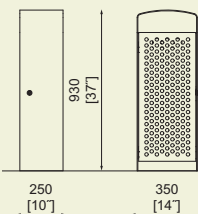

45l 11 gal

PRX155

Hulladékgyűjtő tetővel

acélszerkezet, borítás HPL lemezből
- egyedi grafika lehetősége a HPL lemezen

PRX155

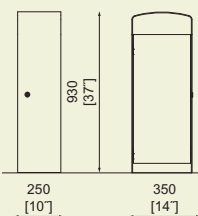

PRX155c

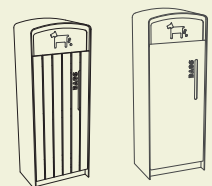
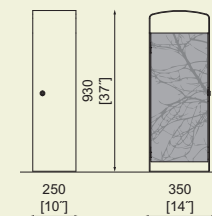

45l 11 gal BAG

PRX118/148

Kutyaürülékgyűjtő edény

acélszerkezet, fa vagy / acél borítás

PRX118r
PRX118t
PRX118y

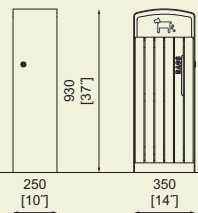

PRX148
PRX148n

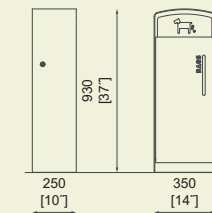

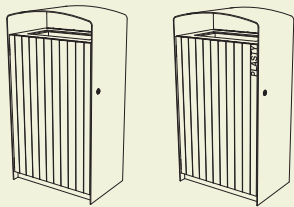

120l 31 gal

PRX315/B315/316/B316

Hulladékgyűjtő tetővel

acélszerkezet, borítás fából

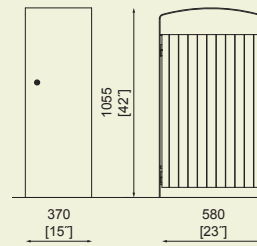

PRX315r
PRX315t

PRX315y
PRX-B315y

PRX-B315r
PRX-B315t

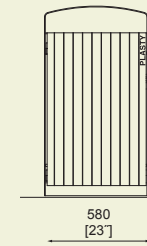

PRX316r
PRX316t

PRX316y
PRX-B316y

PRX-B316r
PRX-B316t

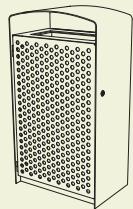

120l 31 gal

PRX345/B345

Hulladékgyűjtő tetővel

acélszerkezet, borítás perforált lemezből

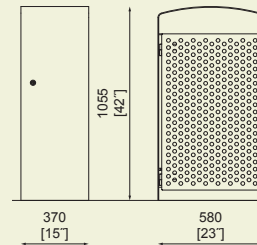

PRX345
PRX345n

PRX-B345
PRX-B345n

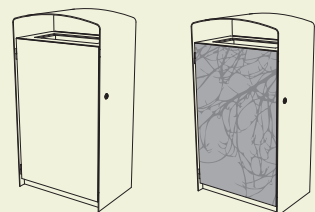

120l 31 gal

PRX355/B355

Hulladékgyűjtő tetővel

acélszerkezet, borítás HPL lemezből
– egyedi grafika lehetősége a HPL lemezen

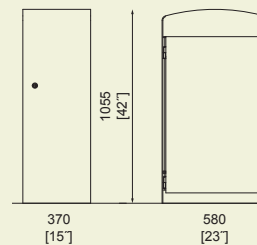

PRX355
PRX-B355



PRX355c
PRX-B355c



QUINBIN

A kombinált acél-alumínium szerkezet horganyzott acéllemezből, alumínium profilokból vagy fa lécekből készült borítással kapható. A tető zárral van felszerelve. Egységes belső edény tartós műanyagból.

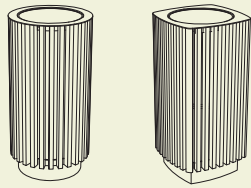

50l 13 gal

QB110/140

Hulladékgyűjtő

acélszerkezet, borítás falécekkel

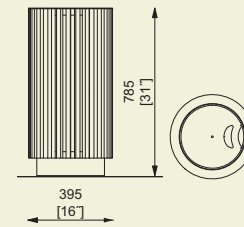

QB110r
QB110t
QB110twj
QB110y

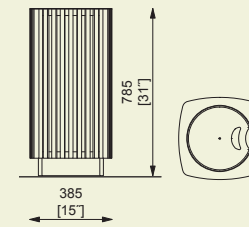

QB140r
QB140t
QB140twj

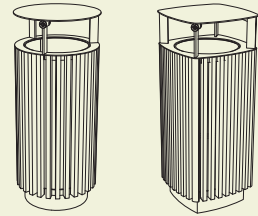

50l 13 gal

QB115/145

Hulladékgyűjtő

acélszerkezet, borítás falécekkel
– opcionálisan választható hamutartó rozsdamentes acél csikkelynyomóval

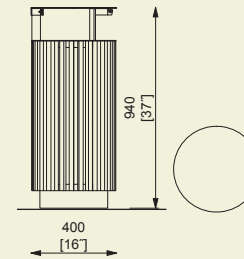

QB115r
QB115t
QB115twj
QB115rp
QB115tp
QB115twjp
QB115y
QB115yp

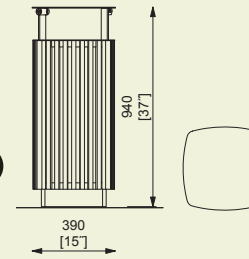

QB145r
QB145t
QB145twj
QB145rp
QB145tp
QB145twjp

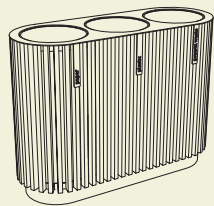

3x50l 3x gal

QB610/615

Hármas hulladékgyűjtő szelektív hulladékgyűjtésre / tetővel

acélszerkezet, borítás falécekkel

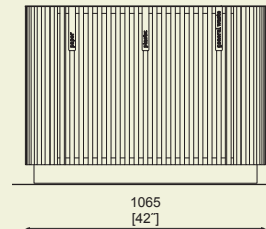
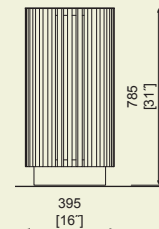

QB610r
QB610t
QB610twj
QB610y

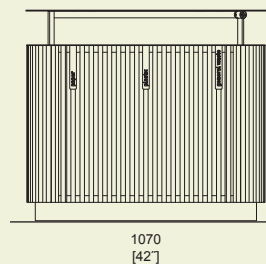
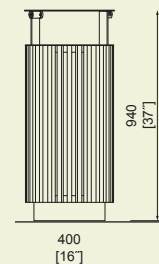
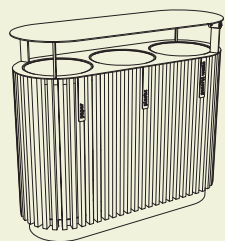

QB615r
QB615t
QB615twj
QB615y



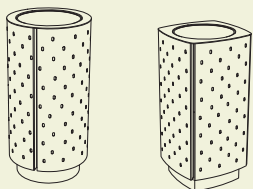

50l 13 gal

QB410/440

Hulladékgyűjtő

acélszerkezet, borítás perforált acélból

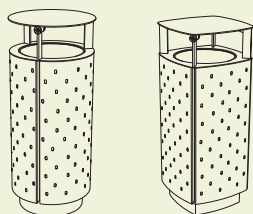

50l 13 gal

QB415/445

Hulladékgyűjtő

acélszerkezet, borítás perforált acélból,
- opcionálisan választható hamutartó rozsdamentes acél csikkelynyomóval,

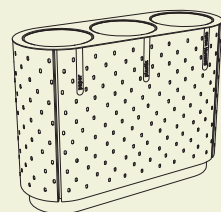

3x50l 3x13 gal

QB710/715

Hármas hulladékgyűjtő szelektív hulladékgyűjtésre / tetővel

acélszerkezet, borítás perforált acélból

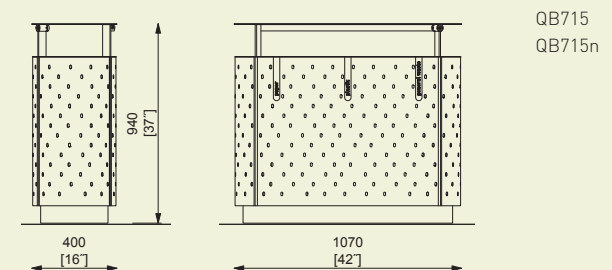
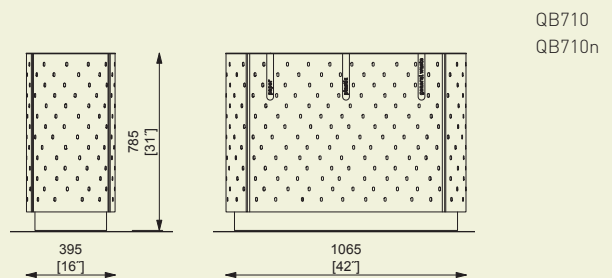
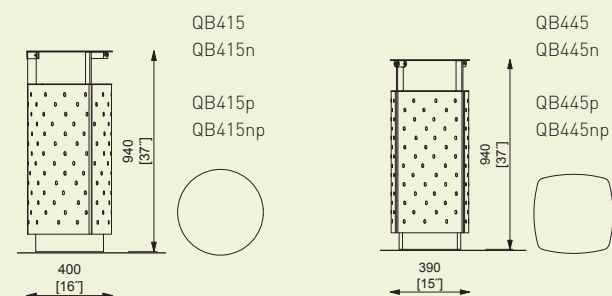
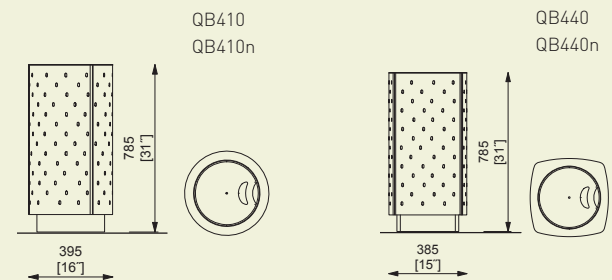
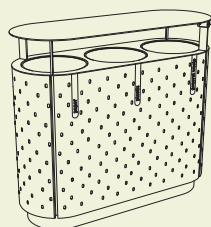

QUINBIN

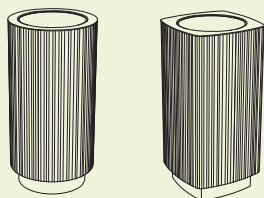

50L 13 gal

QB510/540

Hulladékgyűjtő

acélszerkezet, borítás extrudált alumíniumból

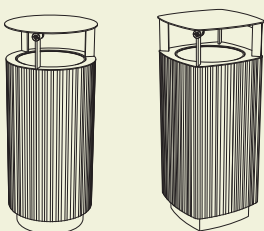
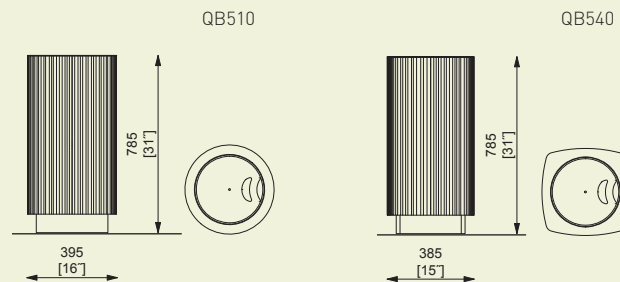

50L 13 gal

QB515/545

Hulladékgyűjtő

acélszerkezet, borítás extrudált alumíniumból,
- opcionálisan választható hamutartó rozsdamentes acél csikkelynyomóval

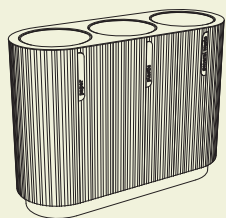
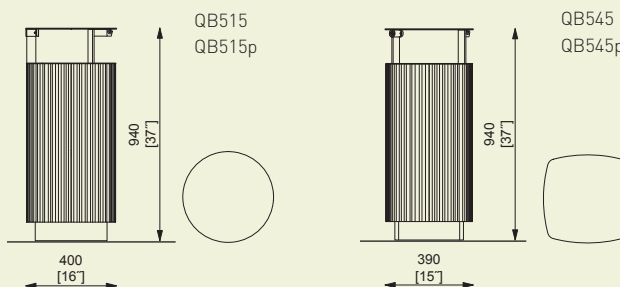

3x50L 3x13 gal

QB810/815

Hármas hulladékgyűjtő szelektív hulladékgyűjtésre / tetővel

acélszerkezet, borítás extrudált alumíniumból

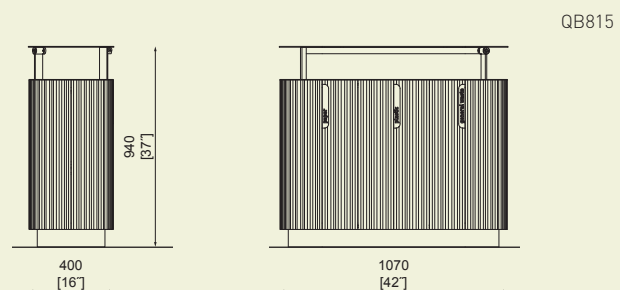
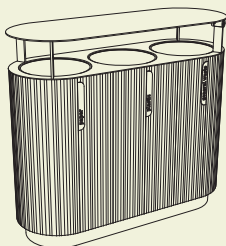
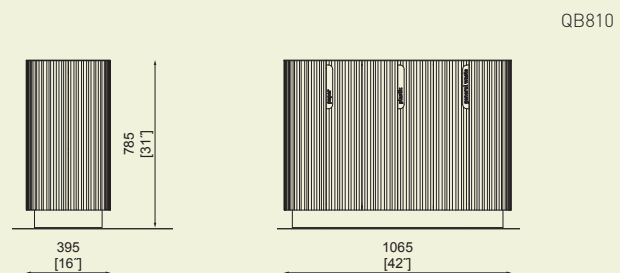

RADIUM



Radium → 320

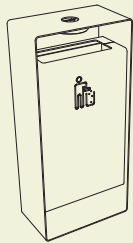

A horganyzott acélból készült tartószerkezet horganyzott, porszórt acéllemezből készült borítást hordoz. A zárható ajtó előre nyílik, a tetőrészben hamutartó van. A behelyezett edény horganyzott acéllemezből készül. Rögzítés betonlapra vagy a burkolatra.

55l 14 gal

KR120

Hulladékgyűjtő

acéllemez szerkezet, hamutartó rozsdamentes acél csikkelynyomóval

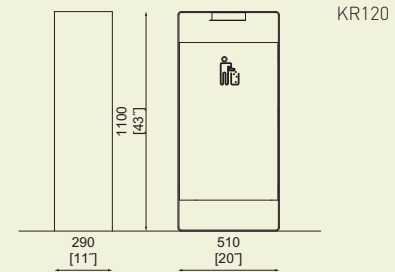

SWISSBIN

Porszórt horganyzott acélszerkezet. A tető zárható. A nem rögzítendő változatba külön nehezebb van behelyezve, hogy fokozzuk a stabilitását. A rögzíthető változat furatokkal van ellátva. Belső edény horganyzott acéllemezből.

80l 21 gal

SWS315 / 316

Hulladékgyűjtő tetővel

acélszerkezet beépített tetővel, SWS315 rögzíthető vagy SWS316 szabadon lerakható

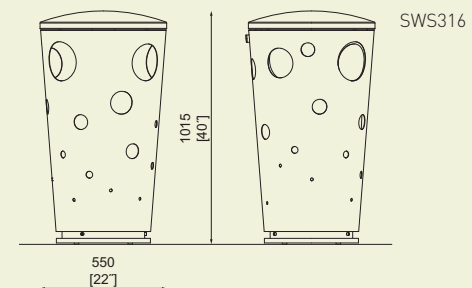
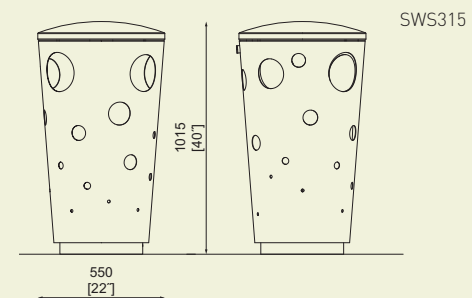

TLESK

A horganyzott és porszórt váz felső szélén egy rugalmas keret helyezkedik el, mely alkalmas a műanyag zsákok rögzítésére. Elérhető műanyag belső edénnyel, keret nélküli változatban is. Burkolatba rögzíthető.

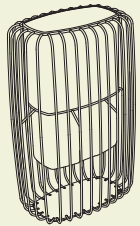

45l 11 gal

KTK100

Hulladékgyűjtő

acélszerkezet, műanyag belső edény, rozsdamentes hamutartóval ellátott változatban is elérhető

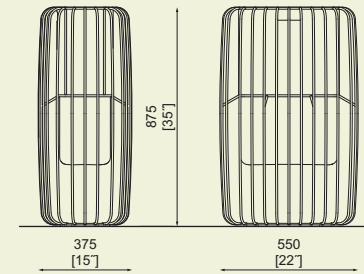

KTK100
KTK100p

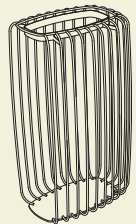

75l 19 gal BAG

KTK-B100

Hulladékgyűjtő

acélszerkezet, műanyag zsákokat tartó kerettel, rozsdamentes hamutartóval ellátott változatban is elérhető

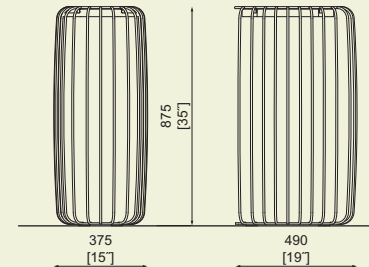

KTK-B100
KTK-B100p



Az L-profilból készülő horganyzott acéloszlop lezárható rozsdamentes csikkgyűjtőt hordoz, vagy pedig zacskót a kutyaürülékek gyűjtéséhez. Rögzítése a burkolat alá történik.

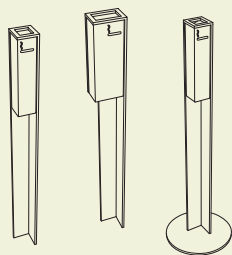

VT110/120/115

Hamutartó / Áthelyezhető csikkgyűjtő

acéloszlop, hamutartó, csikkelnymóval



VT510

Különálló zacskótartó kutyaürülék gyűjtéséhez

acéloszlop, rozsdamentes acél zacskótartó

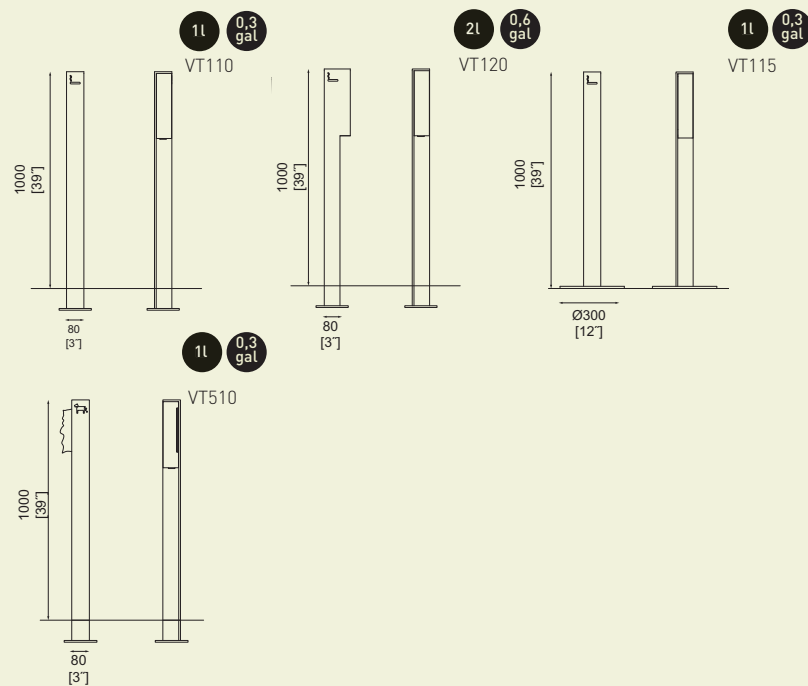

OSZLOPOK KORLÁTOK

CYDLIMIT 380 (179) . **DONAT** 381 (170) . **ELIAS** 383 (172) . **ISAC** 384 (175) . **LOT** 384 (176) . **LOTLIMIT** 385 (178) . **MIELON** 386 (174)



Cydlimit



Donat



Elias



Isac



Lot



Lotlimit



Mielon

CYDLIMIT

Horganyzott porszórt szerkezet. Lehetőség van összekapcsolásra alkalmas lánc felszerelésére is. Térköre, vagy térkő alá rögzíthető.



SC500

Alacsony korlát

acélszerkezet, acél vagy rozsdamentes acél cső

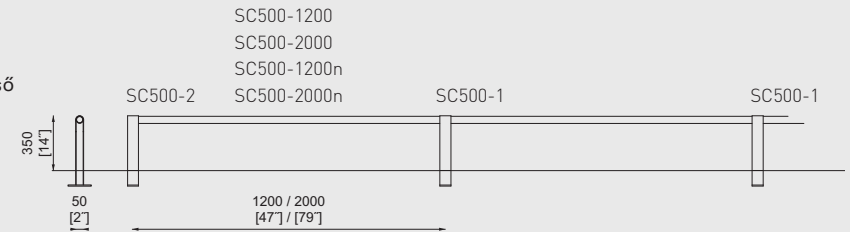
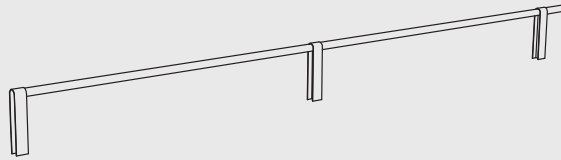

SC600/700

Csőkorlát/rozsda mentes acél huzalokkal

acélszerkezet, acél vagy rozsdamentes acél cső / rozsdamentes huzalok

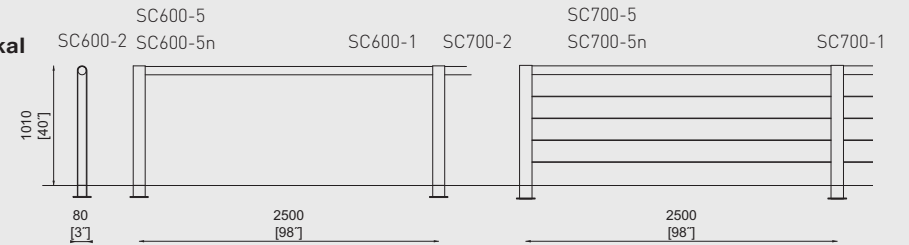
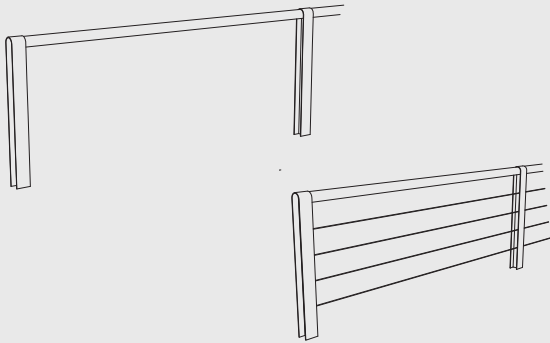

DONAT

Horganyzott, porszórt acélszerkezet, mely újrahasznosított és újrahasznosítható alumínium befejező elemmel van ellátva. Lehetőség van összekapcsolásra alkalmas lánc használatára is. Karbantartást nem igénylő alacsony feszültségű LED világítással kiegészíthető. Rögzíthető a burkolatra vagy a burkolat alá rejtett csavarokkal. Leszerelhető változat is rendelhető.

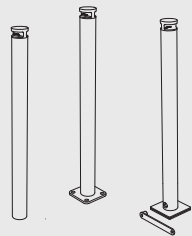

DON100/101/150

Forgalomterelő oszlop

acélszerkezet alumíniumöntvény végződéssel

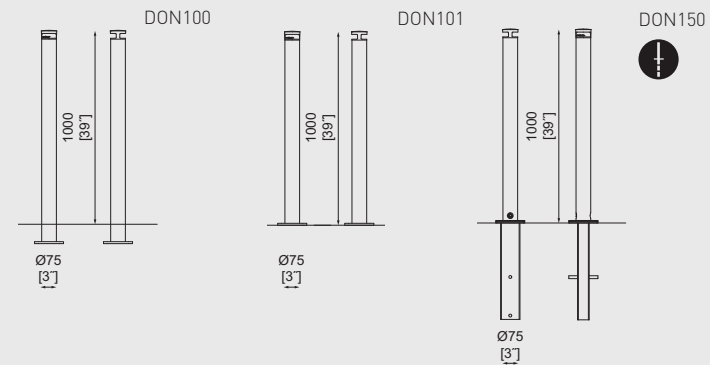



DON120/121

Forgalomterelő oszlop

acélszerkezet alumíniumöntvény végződéssel



DOE100/101/130/131

Világító forgalomterelő oszlop

acélszerkezet alumíniumöntvény végződéssel,
LED világítás



DON200/201/250

Forgalomterelő oszlop

acélszerkezet alumíniumöntvény végződéssel



DOE200/201/230/231

Világító forgalomterelő oszlop

acélszerkezet alumíniumöntvény végződéssel,
LED világítás

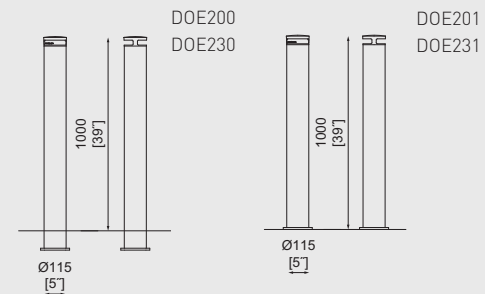
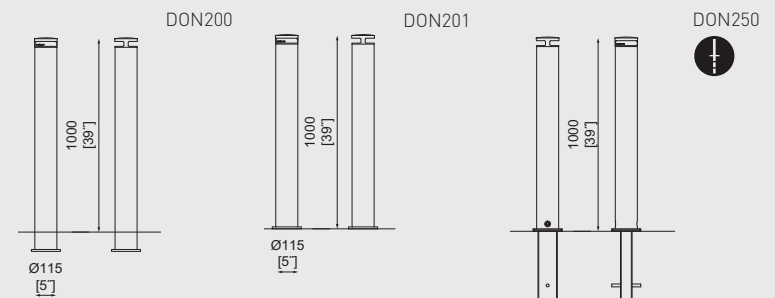
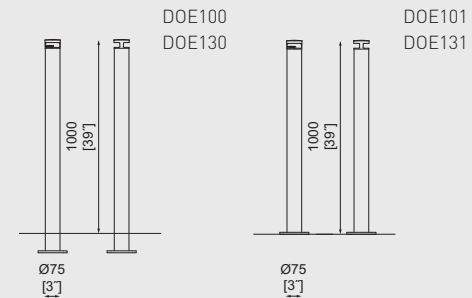
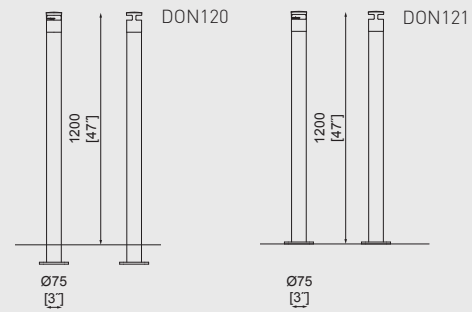
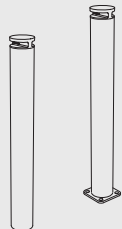
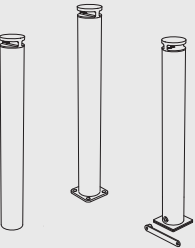

Horganyzott, porszórt acélszerkezet. Címerrel vagy karbantartást nem igénylő alacsony feszültségű LED világítással is kiegészíthető. Rögzíthető a burkolatra vagy a burkolat alá rejtett csavarokkal. Leszerelhető változat is rendelhető.



SE100/101/150/SEE100

**Forgalomterelő oszlop /
Világító forgalomterelő oszlop**

acélszerkezet, LED világítás



SE105/106/155

Forgalomterelő oszlop címerrel

acélszerkezet, címerrel



SE300/301/350

Forgalomterelő oszlop / Kivehető oszlop

acélszerkezet, alumínium levehető betét
fényvisszaverő fóliával

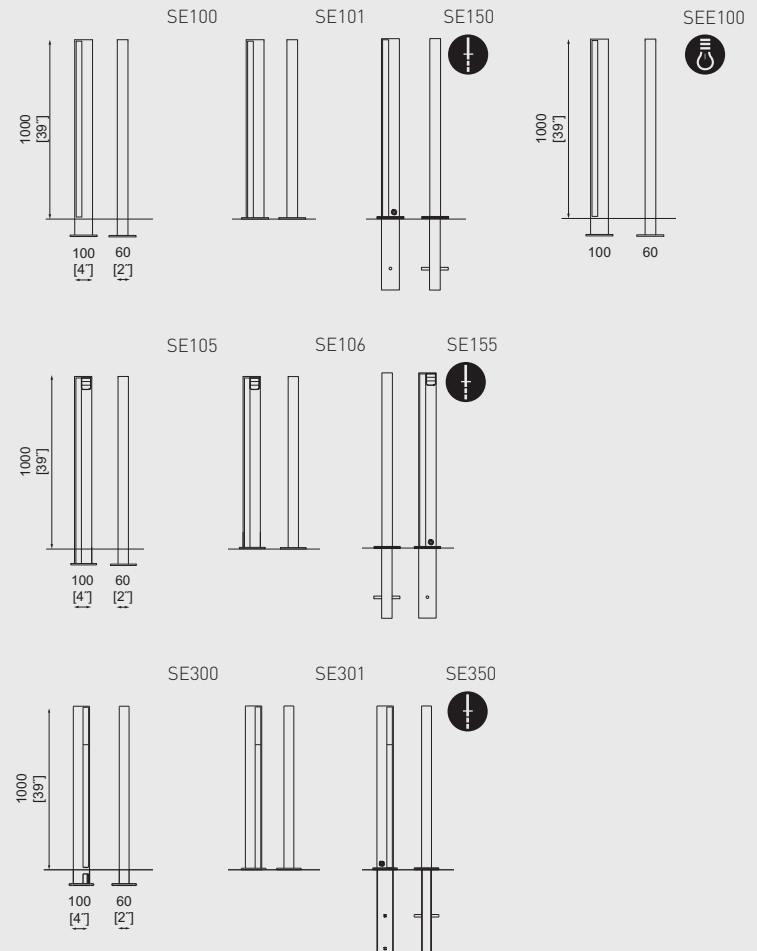

ISAC

Újrahasznosított és újrahasznosítható alumíniumöntvényből készül és porfestéssel van ellátva. Leszerelhető változat is rendelhető.

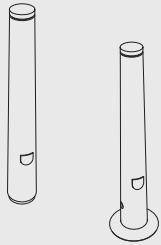

SI100/105/150/155

Forgalomterelő oszlop

alumíniumöntvény szerkezet, címerrel/címer nélkül

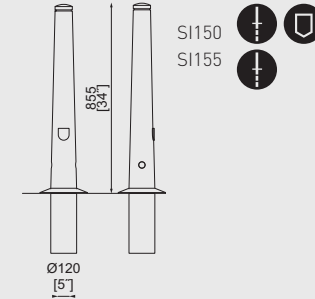
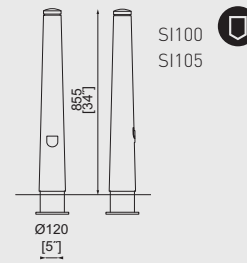

LOT

Horganyzott, porszórt acélszerkezet. Lehetőség van összekapcsolásra alkalmas lánc használatára is. Rögzíthető a burkolatra vagy a burkolat alá rejtett csavarokkal. Leszerelhető változat is rendelhető.

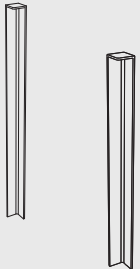

SL100/101/150/200/201/250

Forgalomterelő oszlop

acélszerkezet

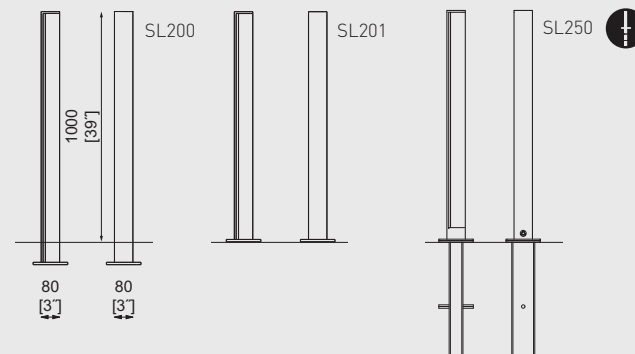
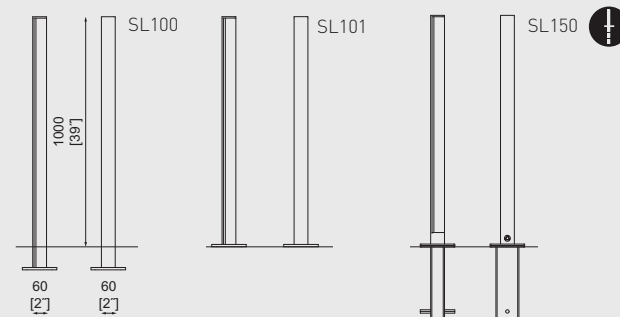

LOTLIMIT

A hordozó oszlopoknak két alapmérete van – 60 mm és 80 mm. Horganyzott, porszórt szerkezet. A csőelemekkel kiegészített változatnál (SL700 sorozat) két szín kombinációját javasoljuk. Rögzíthető a burkolatra vagy a burkolat alá.

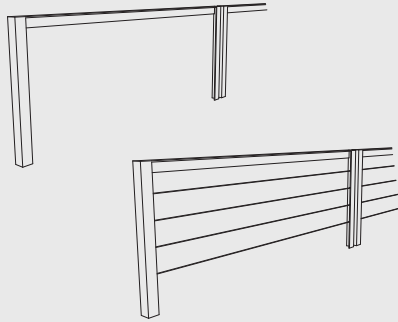

SL600/650

Korlát/huzalokk al

acélszerkezet/négy rozsdamentes acél huzal



SL503

Alacsony korlát

acélszerkezet

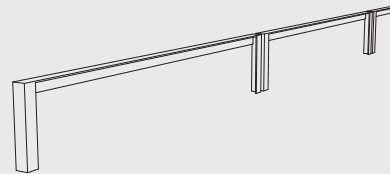

SL730

Csőkorlát

acélszerkezet, három acél vagy rozsdamentes acél cső

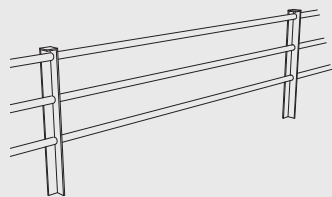

SL600

SL650

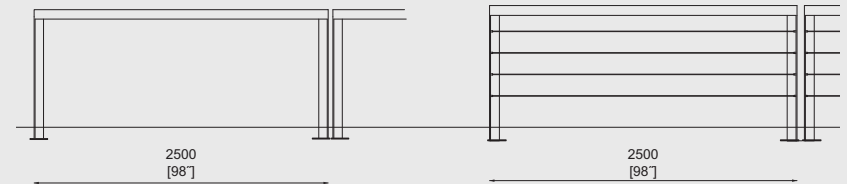

SL503

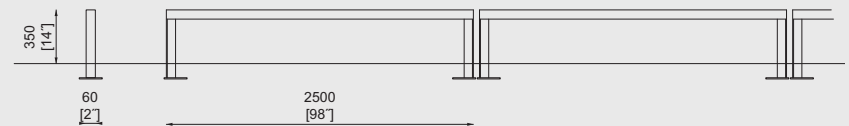

SL730-3

SL730-5
SL730-5n

SL730-1

SL730-2

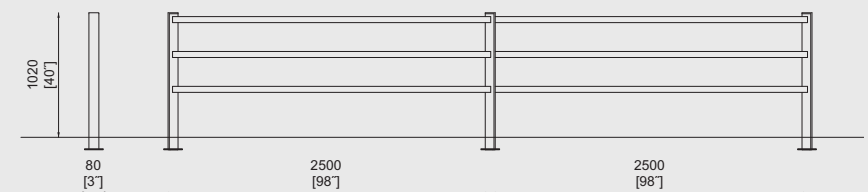



Miela → 290



SM100/101

Alumíniumöntvény forgalomterelő oszlop

alumíniumöntvény szerkezet

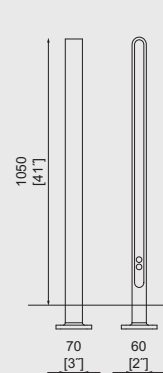

SM100

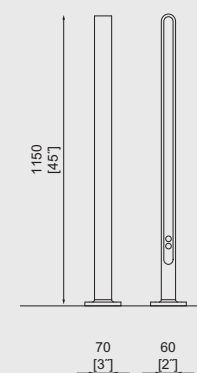

SM101



KERÉKPÁRTÁROLÓK ROLLER TÁMASZOK

BIKEBLOCC 390 [188] . **BIKEPARK** 390 [191] . **EDGETYRE** 391 [192] . **ELK** 392 [186] . **GOMEZ** 392 [184] . **LOTLIMIT** 392 [189] . **TROT** 394 [182] . **VELO** 397 [190]

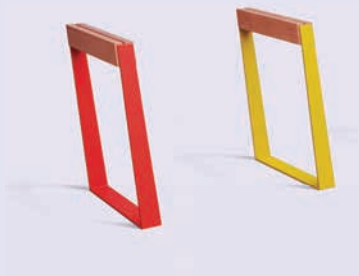

Bikeblocc



Bikepark



Edgetyre



Elk



Gomez



Lotlimit



Trot

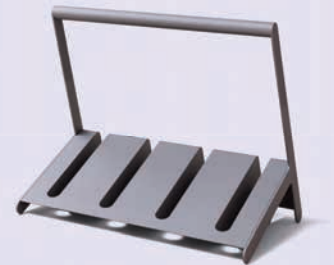

Velo

BIKEBLOCC

Horganyzott és porszórt acélszerkezet,
felső vízszintes elemek fával borítva.
Burkolatra rögzíthető.



Blocq → 269



Eblocq → 276

BBQ110

Kerékpártartó

acélszerkezet, fa elemekkel

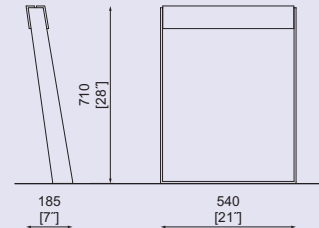
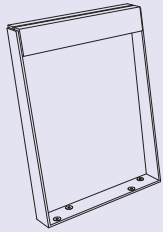

BBQ110r
BBQ110t
BBQ110twj

BIKEPARK

Horganyzott hajlított acélcső szerkezet.
Rögzítés burkolat alá.



BPK110 / 140

Kerékpártartó

acélcső szerkezet

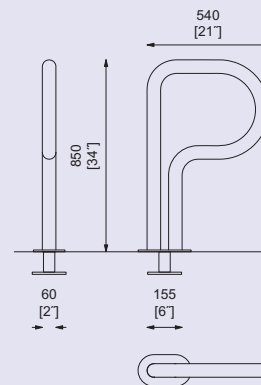
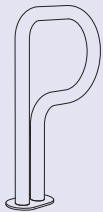

BPK140

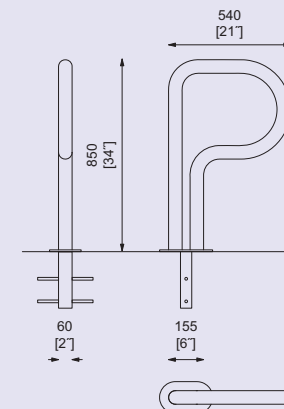

BPK110

EDGETYRE

Horganyzott porszórt acélszerkezet. A felső elemében védőgumiszalag található (EPDM).

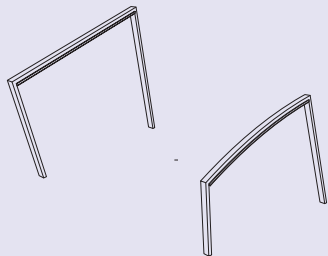

STE110 / 210

Kerékpártároló

acélszerkezet gumi szalaggal / rögzítés a burkolat alá, opcionálisan rendelhető rögzítéssel a burkolatra

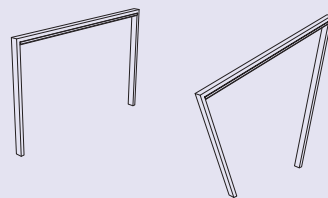
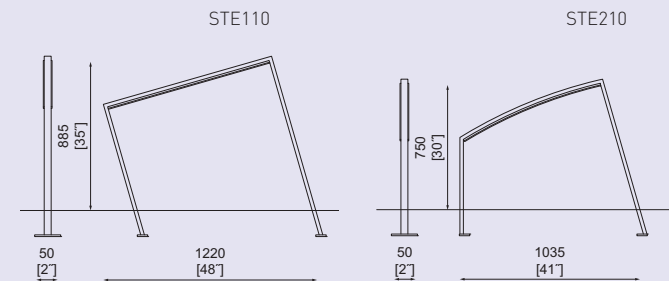

STE310 / 410

Kerékpártároló

acélszerkezet gumi szalaggal / rögzítés a burkolat alá, opcionálisan rendelhető rögzítéssel a burkolatra

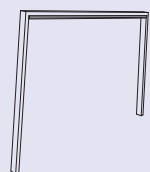

STE510

Kerékpártároló

acélszerkezet gumi szalaggal / rögzítés a burkolat alá, opcionálisan rendelhető rögzítéssel a burkolatra

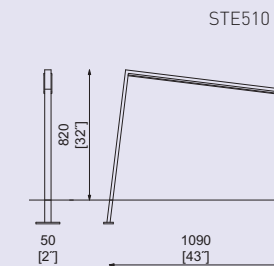

ELK

A kerékpártároló újrahasznosított és teljesen újrahasznosítható alumíniumöntvényből készült, a burkolathoz négy csavarral rögzíthető.

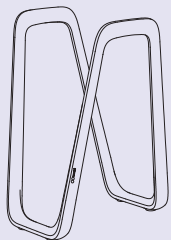

ELK110

Kerékpártároló

alumíniumöntvény

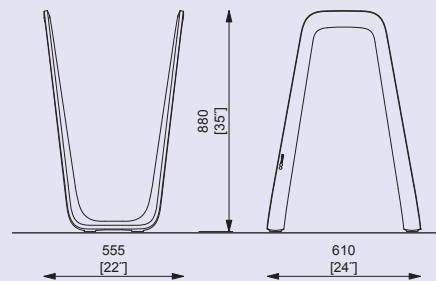

ELK110

GOMEZ

A horganyzott acélszerkezetet EPDM gumiszalaggal egészítették ki. Rögzítés a burkolatra, mely újrahasznosított és újrahasznosítható alumínium rögzítőelemmel történik.

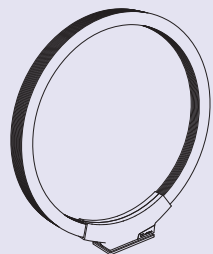

GMZ110

Kerékpártároló

acél-gumi szerkezet, alumíniumöntvény

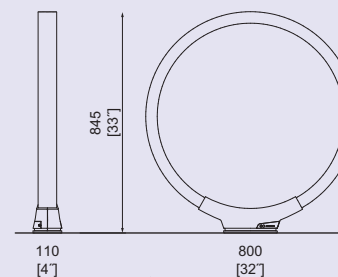

GMZ110

LOTLIMIT

Horganyzott, porszórt szerkezet. Burkolat alá rögzíthető rejtett csavarokkal.



SL505

Kerékpártároló

acélszerkezet

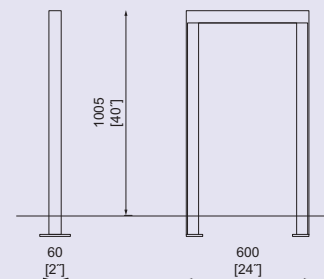

SL505



TROT

Porszórt horganyzott szerkezet. A támasz kitöltése újrahasznosított anyagból készül és védi a rollerek felületét a karcosodástól. Az összeállítás minimu 4 roller tárolására alkalmas és falhoz vagy padlóhoz rögzíthető esetleg szabadon lerakandó változattal.

bike stand STE110



STR110

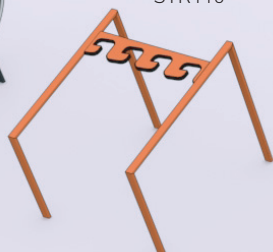

STR120

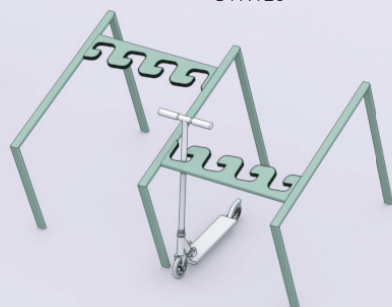

STR111



STR113



STR112



STR115

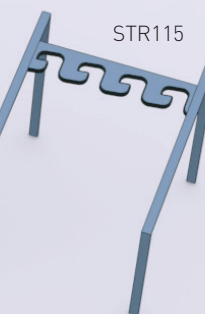

STR117



STR119



STR115



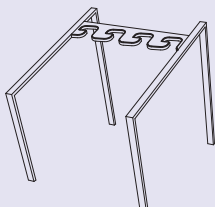

STR110/111/112/113/114/115/117/119/120

Roller támasz / Összeköthető roller támasz

acélszerkezet, támaszbélés újrahaznosított anyagból,
4 roller részére

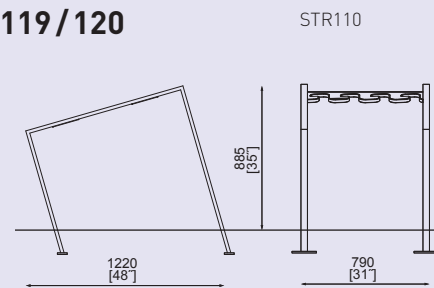

STR110

STR111
STR112
STR113
STR114
STR115
STR117
STR119

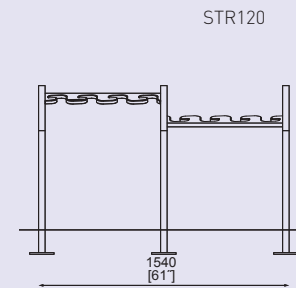

STR120

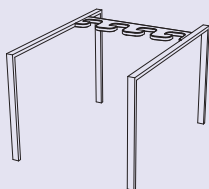

STR310/311/312/313/314/315/317/319/320

Roller támasz / Összeköthető roller támasz

acélszerkezet, támaszbélés újrahaznosított anyagból,
4 roller részére

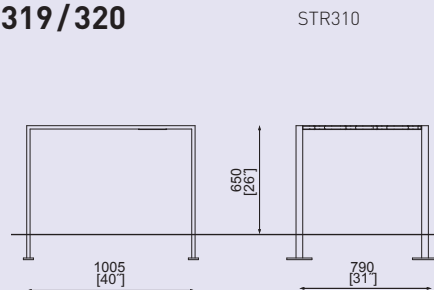

STR310

STR311
STR312
STR313
STR314
STR315
STR317
STR319

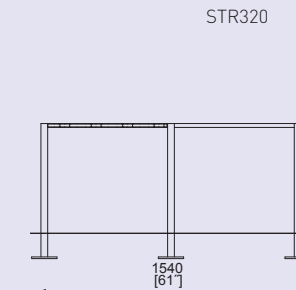

STR320

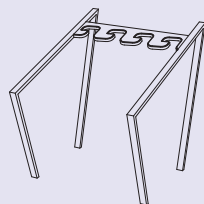

STR410/411/412/413/414/415/417/419/420

Roller támasz / Összeköthető roller támasz

acélszerkezet, támaszbélés újrahaznosított anyagból,
4 roller részére

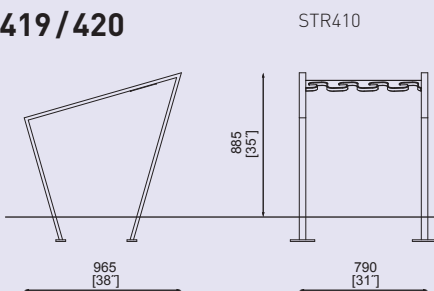

STR410

STR411
STR412
STR413
STR414
STR415
STR417
STR419

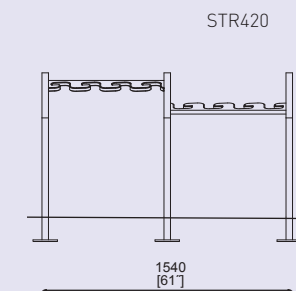

STR420

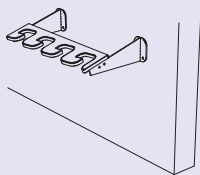

4

STR610/611

Összeköthető roller támasz

acélszerkezet, támaszbélés újrahasznosított anyagból, 4 roller részére

STR610

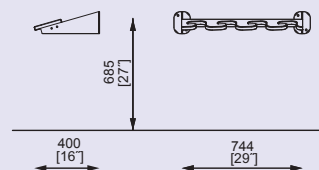

STR611

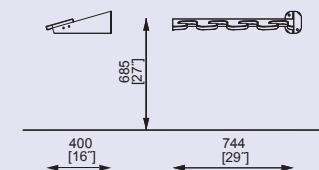

4

STR710/711

Roller támasz

acélszerkezet, támaszbélés újrahasznosított anyagból, 4 roller részére

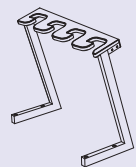

STR710

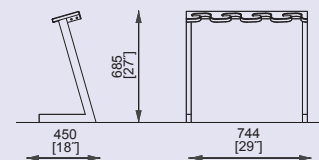

STR711

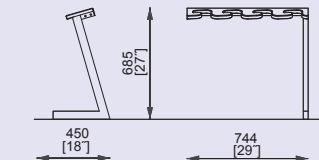

4

STR810

Roller támasz

acélszerkezet, támaszbélés újrahasznosított anyagból, 4 roller részére

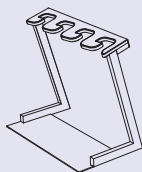

STR810

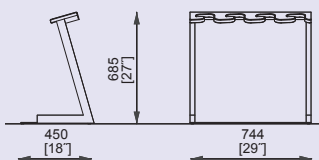

VELO

Horganyzott, porszórt acélszerkezet, mely négy vagy hat állással és tartókorláttal rendelkezik a kerékpárok lezárására. Szabadon lerakható a burkolatra vagy rögzíthető rejtett csavarokkal.

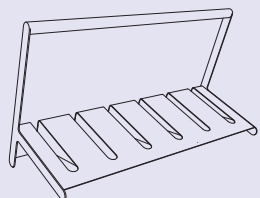

VL140/145

Egyoldali kerékpártartó korláttal
acélszerkezet

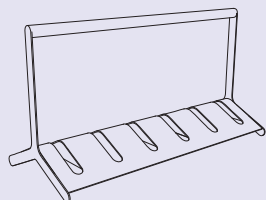
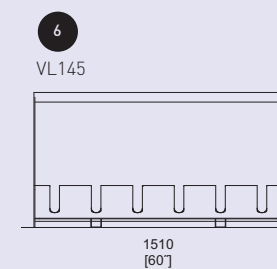
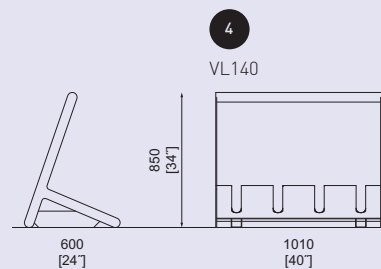

VL240/245

Kétoldali kerékpártartó korláttal
acélszerkezet

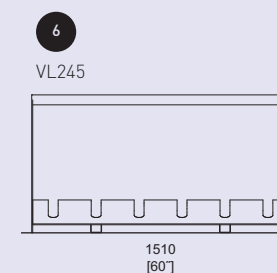
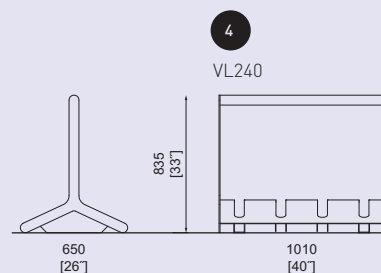

**FAVEREMRÁCSOK
VIRÁGLÁDÁK
IVÓKUTAK
ADAGOLÓK**

**ARBOTTURA 400 [204] . FLORIUM 402 [212] . FONS 403 [216] . HYDRO 403 [215]
KVĚTA 404 [210] . MALAGENO 405 [208] . POLYS 406 [200] . SANIT 408 [214] . SINUS 408 [206] . TYPO 410 [196]**



Arbottura



Florium



Fons



Hydro



Květa



Malageno



Polys



Sanit



Sinus



Typo

ARBOTTURA

Horganyzott szerkezet hajlított L-profilokból
egyéb felületkezelés nélkül. A behelyező keret
a termék részét képezi.



ART360/361/365/366

Faveremrács

acélszerkezet

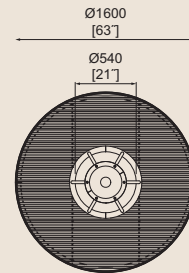
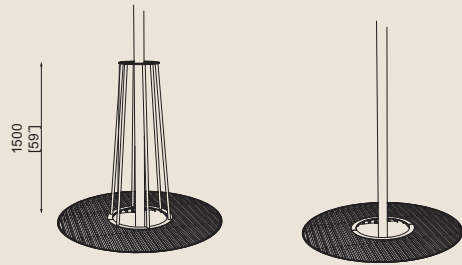

ART360
ART365

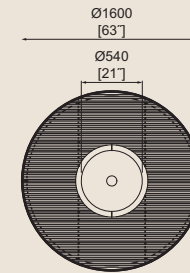

ART361
ART366



ART320/321/325/326

Faveremrács

acélszerkezet

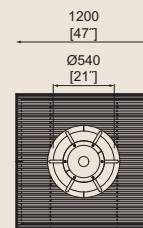
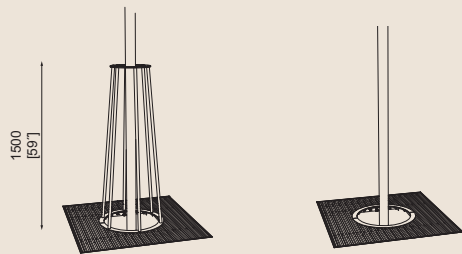

ART320
ART325

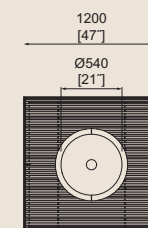

ART321
ART326



ART370/371/375/376

Faveremrács

acélszerkezet

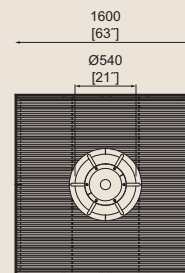
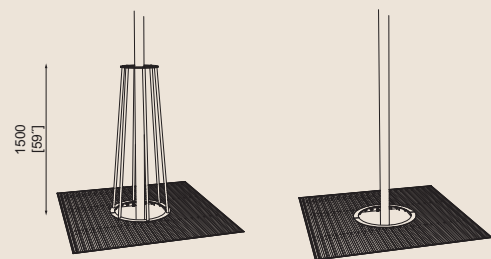

ART370
ART375

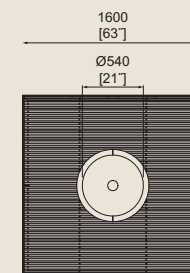

ART371
ART376



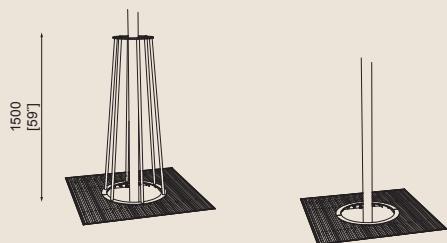

ART-C330/C331

Faveremrác

acélszerkezet, négy színes lamella

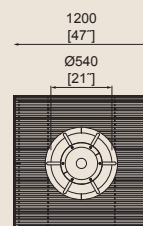

ART-C330

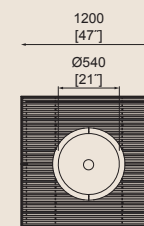

ART-C331

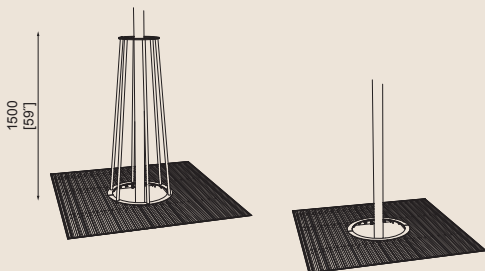

ART-C380/C381

Faveremrác

acélszerkezet, hat színes lamella

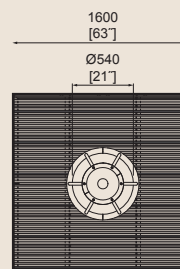

ART-C380

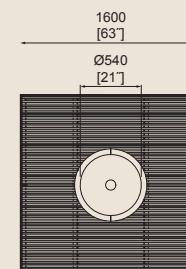

ART-C381

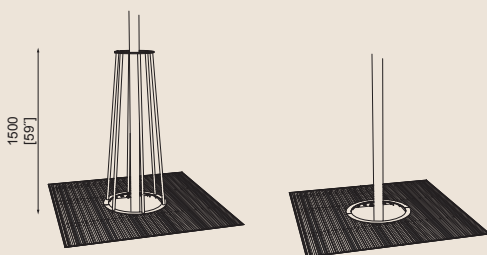

ART-C390/C391

Faveremrác

acélszerkezet, tizenkét színes lamella

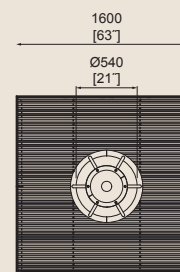

ART-C390

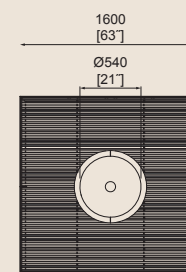

ART-C391

FLORIUM

Horganyzott acélszerkezet, mely horganyzott porszóró acéllemezből vagy fa lécekből készült borítással ellátott. Horganyzott belső edény. Rögzítés a burkolatba, vagy betonlapra.

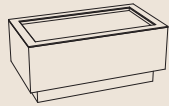

FL510/520

Virágláda

acélszerkezet, acéllemezzel borítva

35l 9gal

FL510

2x40l 2x10gal

FL520

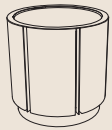
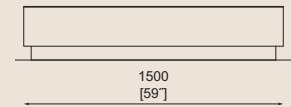
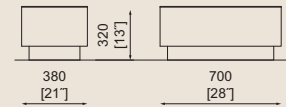

FL870

Virágláda

acélszerkezet, acéllemezzel borítva

164l 42gal

FL870

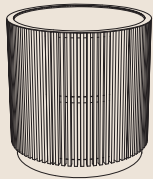
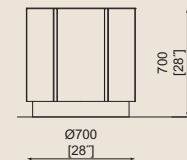

FL670 / 671

Virágláda

acélszerkezet, falécekkel borítva

170l 44gal

FL670r

FL670t

FL670twj

FL670y

560l 147gal

FL671r

FL671t

FL671twj

FL671y

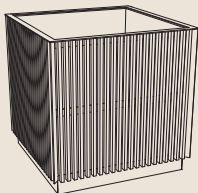
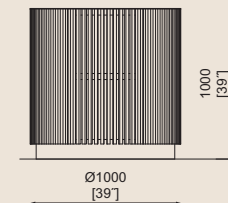
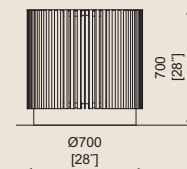

FL650/651

Virágláda

acélszerkezet, falécekkel borítva

210l 55gal

FL650r

FL650t

FL650twj

FL650y

716l 189gal

FL651r

FL651t

FL651twj

FL651y

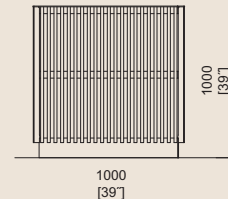
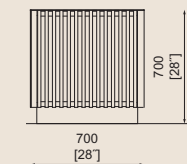

FONS

Az ivókút testét egy acél szerkezet alkotja, mely horganyzott és égetett porfestéssel van ellátva, vízvezető csatornával, rozsdamentes acél tállal az állatok számára.



FNS110

Ivókút tállal

acél szerkezet, vízvezető csatorna és tál rozsdamentes acélból

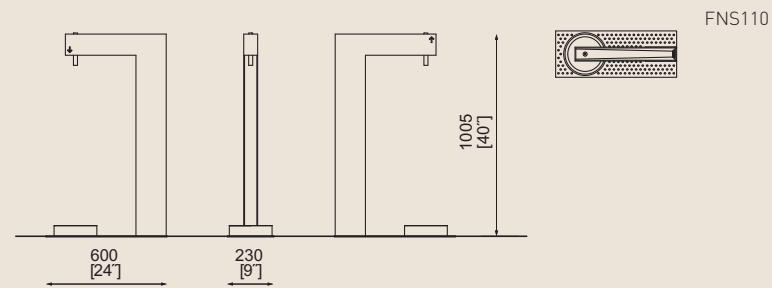

HYDRO

Vagy pedig kúp alakú test ugyanolyan anyagból.

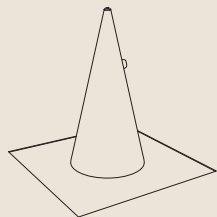

HD310

Kúp alakú ivókút

rozsdamentes acél szerkezet

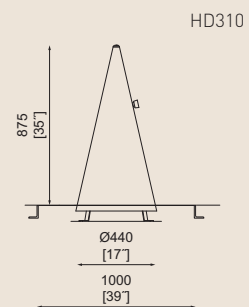

A horganyzott tartószerkezet masszív fadeszka borítást hordoz. A belső edény horganyzott acéllemezről.

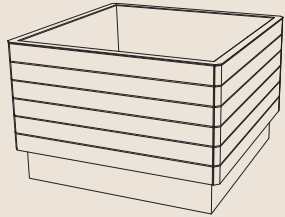

KVA640 / 641

Virágláda

acélszerkezet, fadeszkák

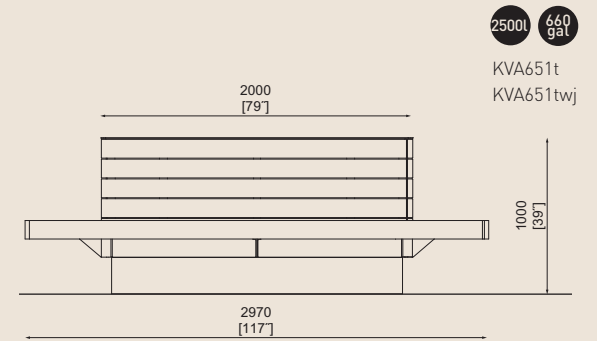
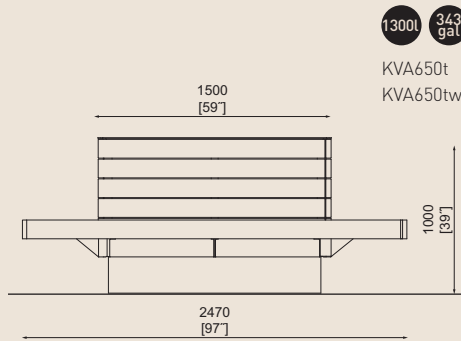
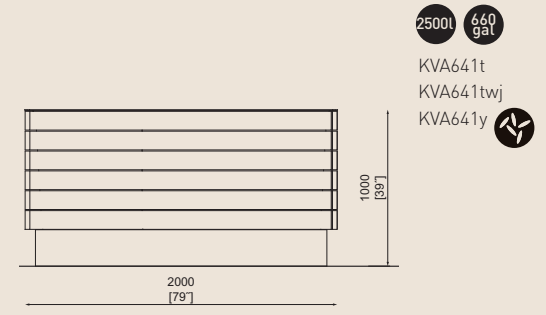
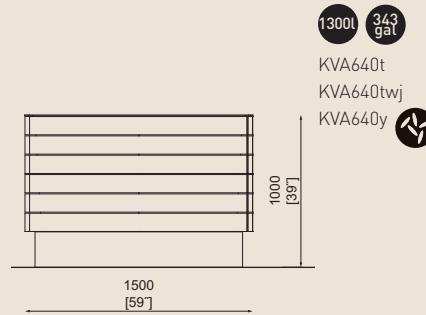

KVA650 / 651

Virágláda ülőkével

acélszerkezet, fadeszkák

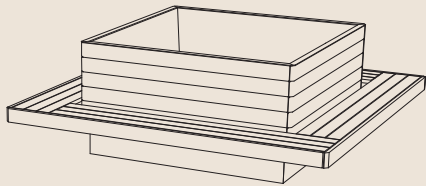

MALAGENO

A horganyzott acél tartószerkezet porszórt alumíniumlemezzel van borítva. A belső edény horganyzott acéllemez, locsolórendszerrel kiegészíthető. Telepítését állítható lábak segítik. Elérhető kerekkel ellátott változat is, mely a kényelmesebb áthelyezést biztosítja szükség esetén.

MAG520/521/525/526/528/529 620/621/625/626/628/629

Virágláda

acélszerkezet, alumínium lemezzel borítva, az öntözőrendszer nélküli változatoknál a belső edény térfogata lehet 56l vagy 107 l / 86 l vagy 165 l, 106 l vagy 203 l / 253 l vagy 484 l

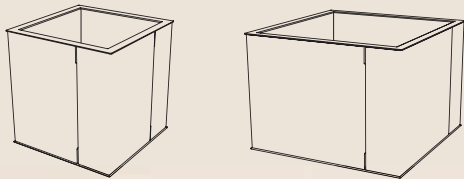
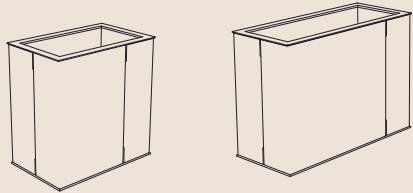

56l 14 gal	MAG520	38l 14l	MAG525	86l 22 gal	MAG521	59l 21l	MAG526
107l 28 gal	MAG528	10 gal 3 gal		165l 43 gal	MAG529	15 gal 5 gal	

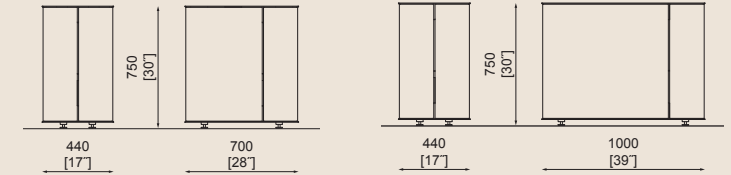

106l 28 gal	MAG620	73l 26l	MAG625
203l 53 gal	MAG620m	19 gal 6 gal	MAG625m
	MAG628		

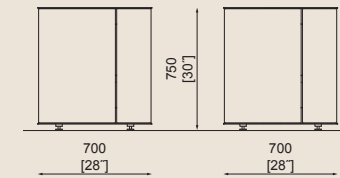

253l 28 gal	MAG621	173l 61l	MAG626
484l 127 gal	MAG621m	45 gal 16 gal	MAG626m
	MAG629		

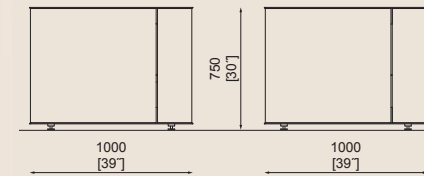

POLYS

Porszórt alumínium hengerek, melyek acél szerkezetbe vannak behelyezve és koracél lábazattal vannak ellátva, melyek lehetővé teszik az egyenetlen felületekre való elhelyezést is. Újrahasznosított műanyag és a geotextiliából készülő védőburok esetlegesen öntöző rendszerrel kiegészítve. A növények gyökerei a szigetelő rendszernek köszönhetően télen védve vannak a fagy és nyáron a túlmelegedés ellen.



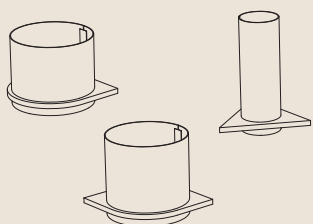

POL125/126/127/155/156/157

Virágláda

acél alaplemez és talpazat,
alumínium borítás

69L 18 gal POL155

53L 14 gal POL125

69L 18 gal POL156

53L 14 gal POL126

15L 4 gal POL157

12L 3 gal POL127

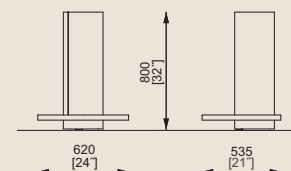
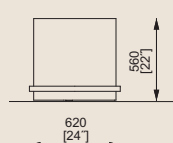
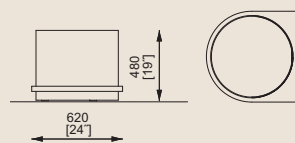

POL225/255

Két virágládából álló összeállítás

acél alaplemez és talpazat,
alumínium borítás

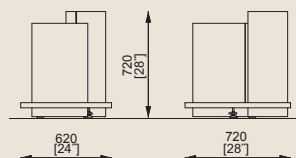
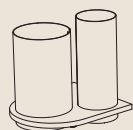

31/5L 8/3 gal POL255

24/12L 6/3 gal POL225



POL425/455

Négy virágládából álló összeállítás

acél alaplemez és talpazat,
alumínium borítás

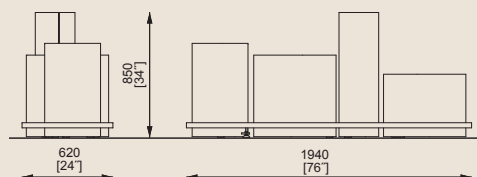
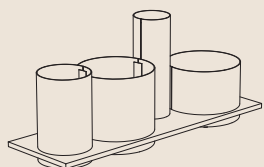

31/69/15/69L 8/18/3/18 gal POL455

24/53/12/53L 6/14/3/14 gal POL425



POL525/555

Öt virágládából álló összeállítás

acél alaplemez és talpazat,
alumínium borítás

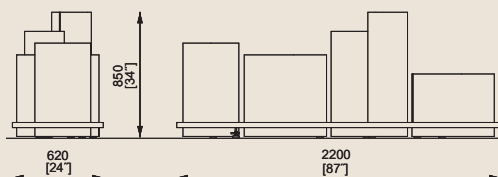
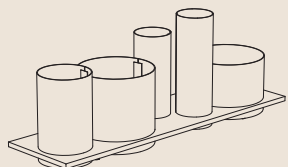

31/69/15/15/69L 8/18/3/3/18 gal POL555

24/53/12/12/53L 6/14/3/3/14 gal POL525



SANIT

Könnyű rögzíthető porszórt alumínium szerkezet.
Koracél tartórész alumínium ajtóval
a fertőtlenítőszer érintésmentes adagolásához.

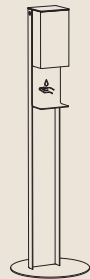

SAN110

Kézfertőtlenítő oszlop

alumíniumöntvény oszlop, rozsdamentes
acél tárolódoboz, alumíniumöntvény ajtó

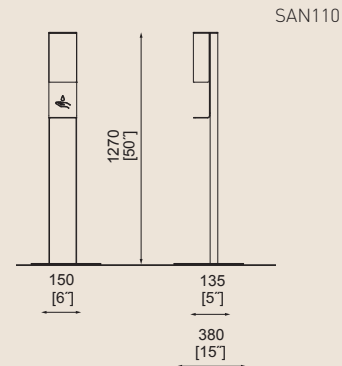

SINUS

Vastag horganyzott porszórt acéllemez, vagy csak
horganyzott kivitelben. A Citépin ülőke hőszigetelt
az acélfelületet és növeli a kényelmet.

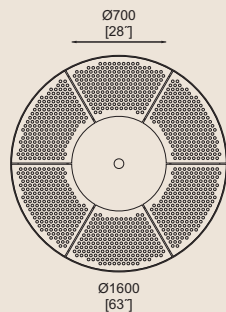

SNS110/210-01 / 210-02 / 210-03 / 215-01 / 215-02 / 215-03

Többfunkciós faveremrács

acélszerkezet, ülőke perforált acélból, Citépinnel kiegészíthető

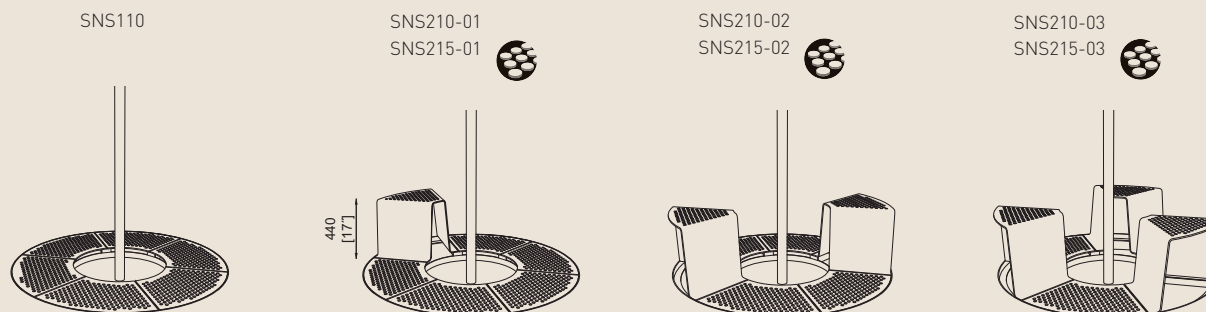



TYP0

Nyolc 3D nyomtatással készült beton virágláda kiöntött aljzattal. Koracél lemez logóval és állítható labazat az egyenletlen felületekre. Öntöző rendszerrel kiegészíthető.

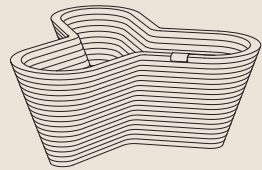

380L 100 gal

TYP100/105

Virágláda

3D nyomtatott beton konténer

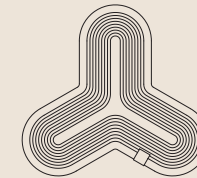
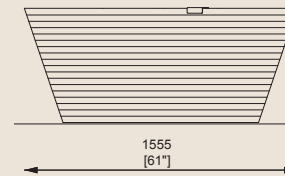
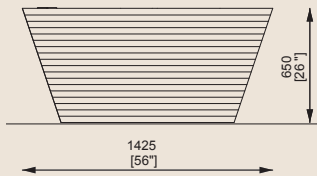

TYP100
TYP105

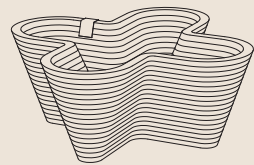

480L 127 gal

TYP200/205

Virágláda

3D nyomtatott beton konténer

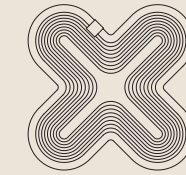
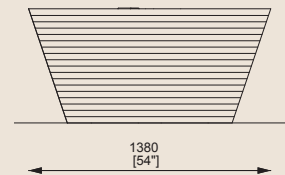
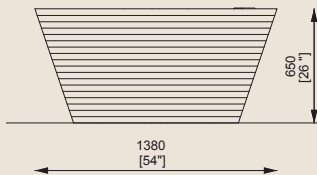

TYP200
TYP205

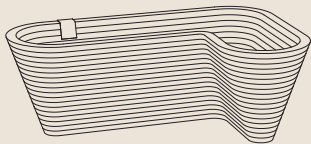

400L 104 gal

TYP300/305

Virágláda

3D nyomtatott beton konténer

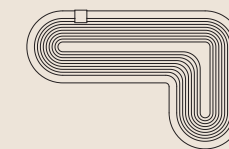
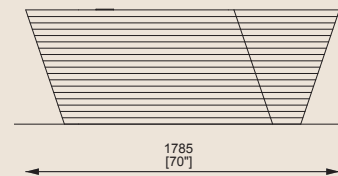
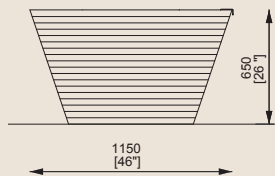

TYP300
TYP305

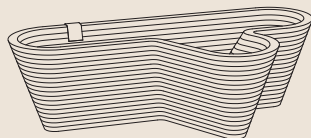

490L 129 gal

TYP400/405

Virágláda

3D nyomtatott beton konténer

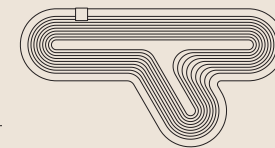
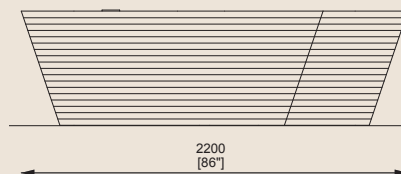
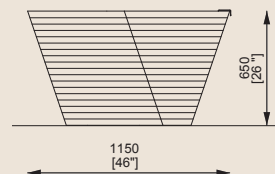

TYP400
TYP405



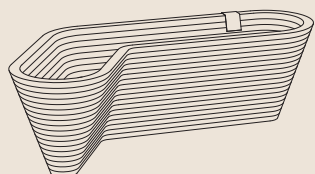

420L 111 gal

TYP500 / 505

Virágláda

3D nyomtatott beton konténer

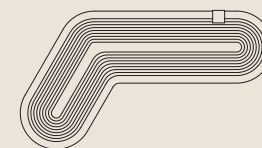
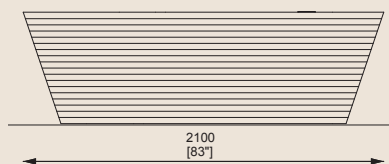
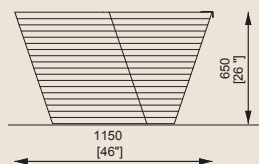

TYP500
TYP505

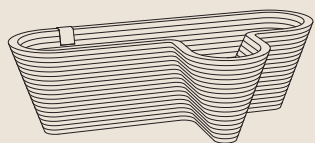

480L 127 gal

TYP600 / 605

Virágláda

3D nyomtatott beton konténer

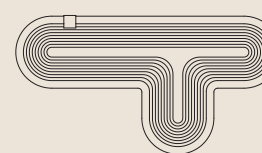
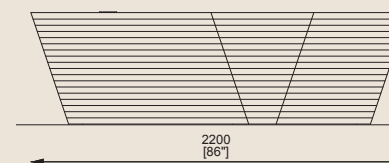
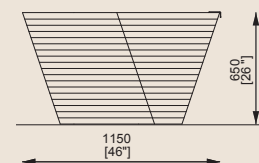

TYP600
TYP605

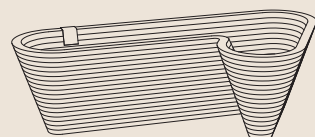

670L 177 gal

TYP700 / 705

Virágláda

3D nyomtatott beton konténer

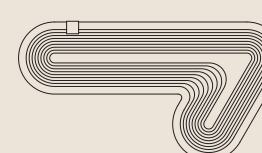
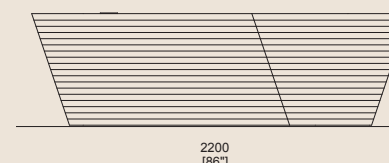
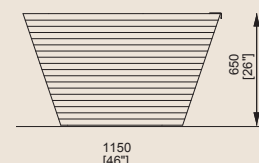

TYP700
TYP705

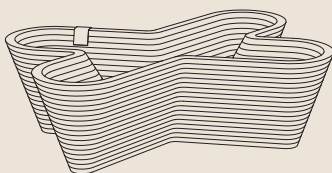

490L 129 gal

TYP800 / 805

Virágláda

3D nyomtatott beton konténer

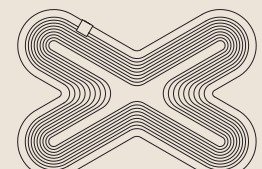
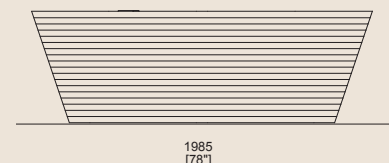
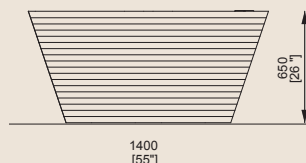

TYP800
TYP805



INFORMÁCIÓHORDOZÓK

C-LIGHT IF 414 [220] . **CLIG** 415 [222] . **EGERO** 416 [224] . **OS** 416 [225] . **POSTERION** 417 [223]

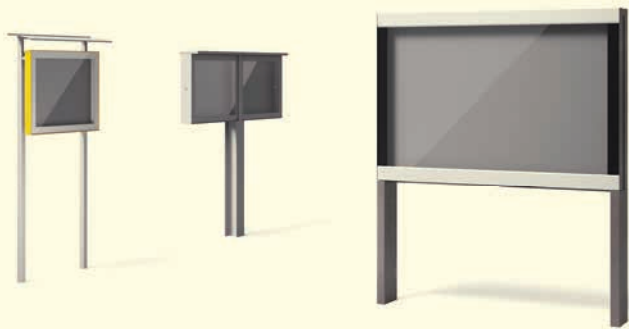

C-light IF



Clig



Posterion



Egero



Os

C-LIGHT IF

Horganyzott porszórt acélszerkezet, edzett üveg.

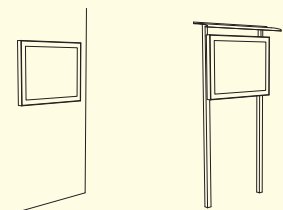

IF110/120/130

Egyoldali információs vitrin

acélszerkezet, edzett üveg



IF110m
IF110s

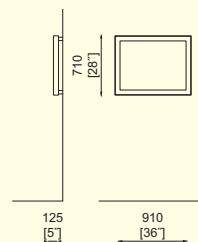

IF120m
IF120s
IF130m
IF130s

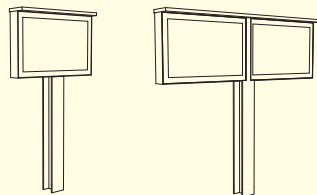
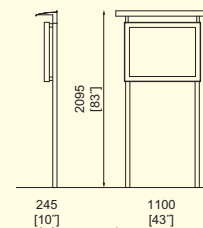

IF220/250

Egyoldali információs vitrin

acélszerkezet, edzett üveg

IF220m
IF220s

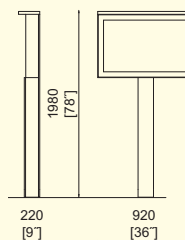

IF250m
IF250s

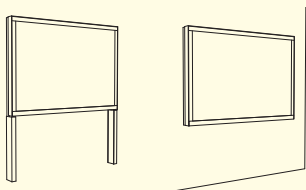
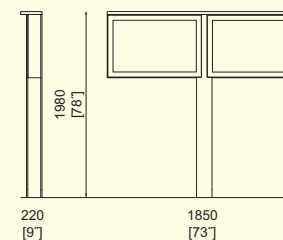

IF510/520/530

Megvilágított információs vitrin

acélszerkezet, rozsdamentes acél elemek,
edzett üveg



IF510m

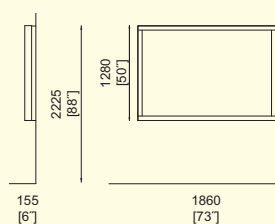

IF520m

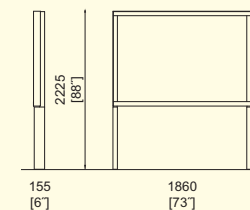

IF530m

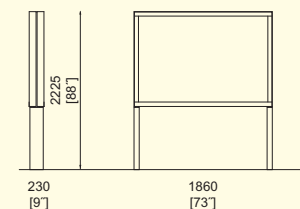

Horganyzott porszórt acélszerkezet. Az ajtó függőleges oldallécei porszórt alumíniumból vannak, a vízszintes lécek pedig csiszolt alumíniumból. Felfelé nyíló ajtók edzett üvegből.

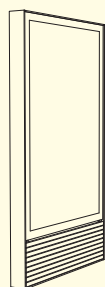
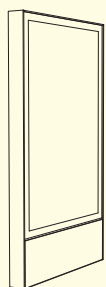
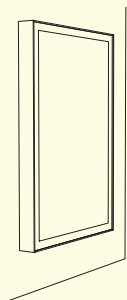

CG100/R100/110/R110/170/R170/270/R270

Átvilágított reklámvitrin

acélszerkezet, rozsdamentes acél és trópusi fa elemek, edzett üveg

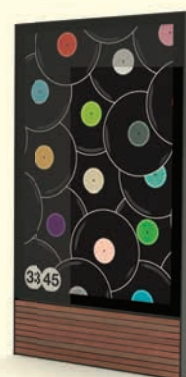
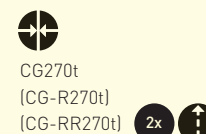
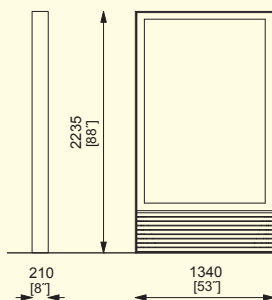
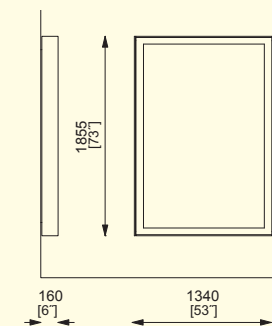
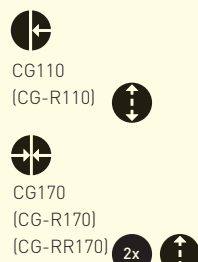
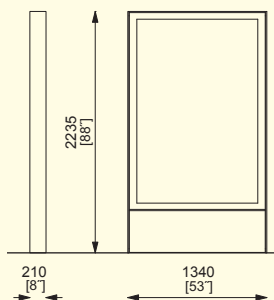

EGERO

Horganyzott, porszórt acélszerkezet. A plakátozó felület horganyzott acéllemezből készül.

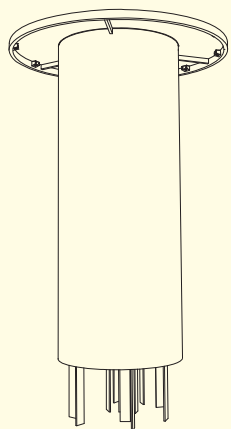

EGR410/420

Henger alakú plakátozó felület

acélszerkezet, felület acéllemezből, LED világítás

EGR410

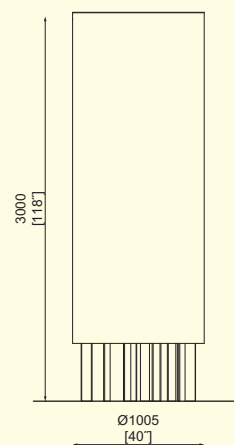

EGR420

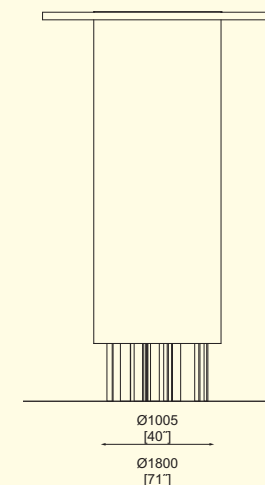

OS

Horganyzott acéloszlop és az alumínium táblák is égetett porfestéssel vannak ellátva. A grafika öntapadó fóliával vagy szitanyomtatással készül. A táblákat öt emelet magasságban lehet elhelyezni egymás fölött és minden szinten négy egymásra merőleges irányba mutató tábla lehet. Az egyes emeleteket egymáshoz viszonyítva el lehet fordítani. Egy oszlopon tehát nyolc irányba maximálisan 20 táblát lehet elhelyezni. A táblákat univerzális felerősítő csomag segítségével a meglévő közvilágítási oszlopokra is fel lehet szerelni.

OS500

Táblás orientációs rendszer

acélszerkezet, alumínium iránytáblák

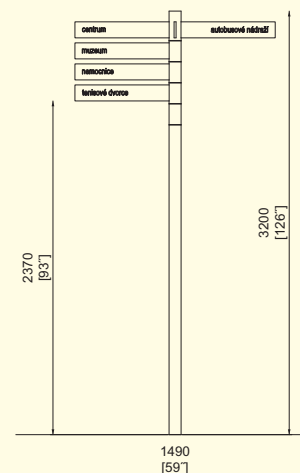
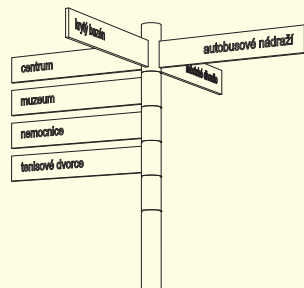

OS500

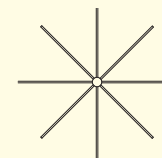

POSTERION

A horganyzott acél konstrukció égetett fedőfestéssel van ellátva, KLH táblából vagy kompozit panelból készült plakátozó felületet hordoz. A tető KLH lemezből és horganyzott lemezből készül.

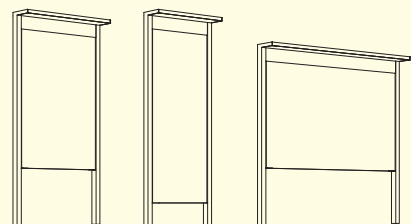

PST110/115/310/315/510/515

Egyoldalas plakátozó felület

acél szerkezet, plakátozó felület KLH lemezből vagy kompozit panelból

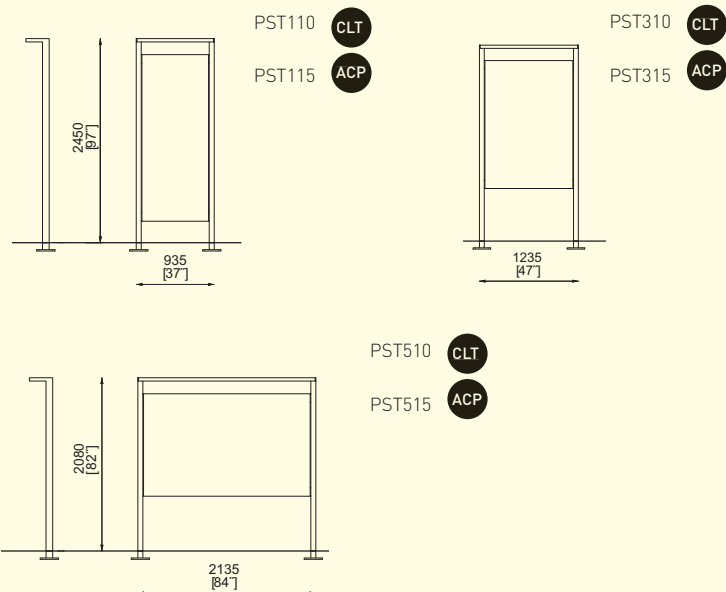

UTASVÁRÓK LEFEDÉSEK

AUREO 420 [250] . **AUREO VELO** 421 [258] . **CUBY / CUBYSCREEN** 422/428 [228/234] . **DEPOT** 430 [244] . **EDGE** 436 [260]
GEOMERE 438 [248] . **NUBO** 440 [236] . **PIN / PINSCREEN** 442/444 [254] . **PINECONE** 446 [262] . **SMOKERS** 446 [264] . **UFO** 447 [242]



Aureo



Aureo Velo



Cuby / Cubyscreen



Depot



Edge



Geomere



Nubo



Pin / Pinscreen

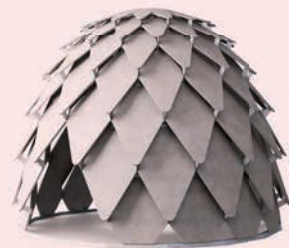

Pinecone



Smokers



Ufo

AUREO

A horganyzott acélszerkezet égetett porfestéssel van ellátva. A hátfal és az oldalfalak edzett üvegből, fadeszkákból, vagy perforált acélemezből lehetnek. A tető edzett biztonsági üvegből készül. A vízlevezetés az utasváró tartóoszlopain keresztül történik. A pad ülőkéje masszív fából készül. Az utasvárókat egy vagy két világító reklámtáblával és menetrendhordozókkal is fel lehet szerelni.



AE200/300/400

Utasváró lapos tetővel

acél tartószerkezet, edzett biztonsági üveg tető / tető növényzettel / fotovoltaikus panellel, hátfal edzett üvegből

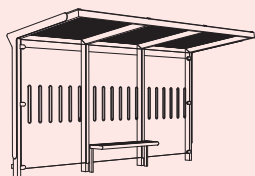



AE200-SS

AE200-ZS 

AE200-VS 

AE300-SS

AE300-ZS 

AE300-VS 

AE400-SS

AE400-ZS 

AE400-VS 

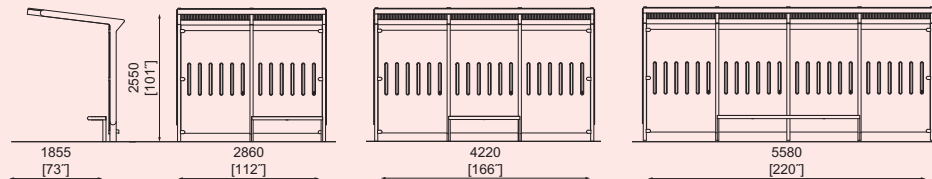

AE210/310/410

Utasváró lapos tetővel

acél tartószerkezet, edzett biztonsági üveg tető / tető növényzettel / fotovoltaikus panellel, oldalsó fal és hátfal edzett üvegből

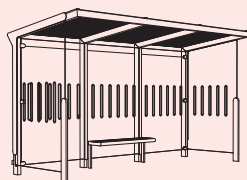



AE210a-SS

AE210a-ZS 

AE210a-VS 

AE310a-SS

AE310a-ZS 

AE310a-VS 

AE410a-SS

AE410a-ZS 

AE410a-VS 

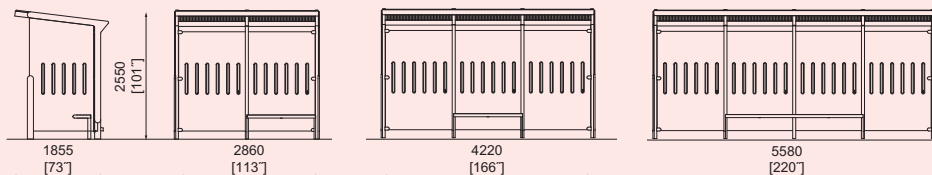

AUREO VELO

Porsfestett, horganyzott acél szerkezet.
A hátsó- és oldalfalak edzett üvegből, expandált
lemezből vagy fa profilokból készülnek. A tető
edzett biztonsági üveget vagy extenzív vegetációs
réteget hordoz.



AE-V310 / V610

Kerékpártároló lefedés lapos tetővel

acél tartószerkezet, biztonsági üveg tető /
tető növényzettel hát- és oldalfal edzett üvegből

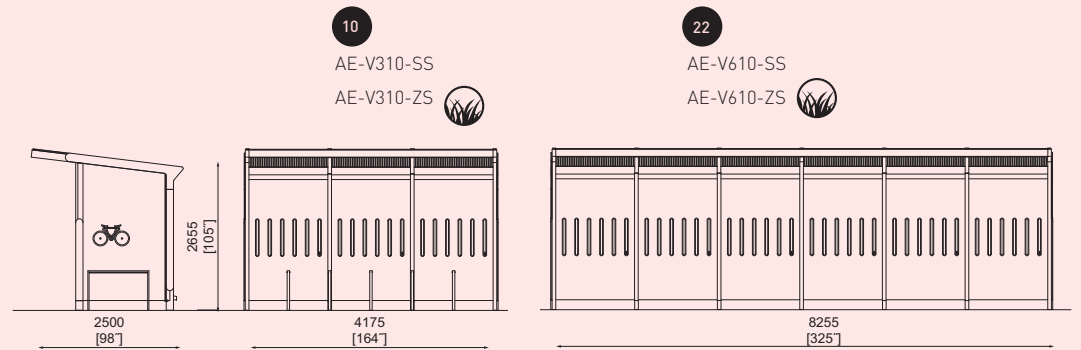
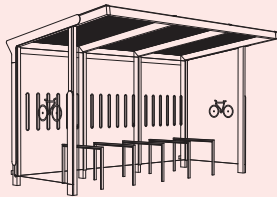

AE-V360 / V660

Kétszintes kerékpártároló lefedés lapos tetővel

acél tartószerkezet, biztonsági üveg tető /
tető növényzettel, hát- és oldalfal falécezással,
kétszintes kerékpártartó rendszer

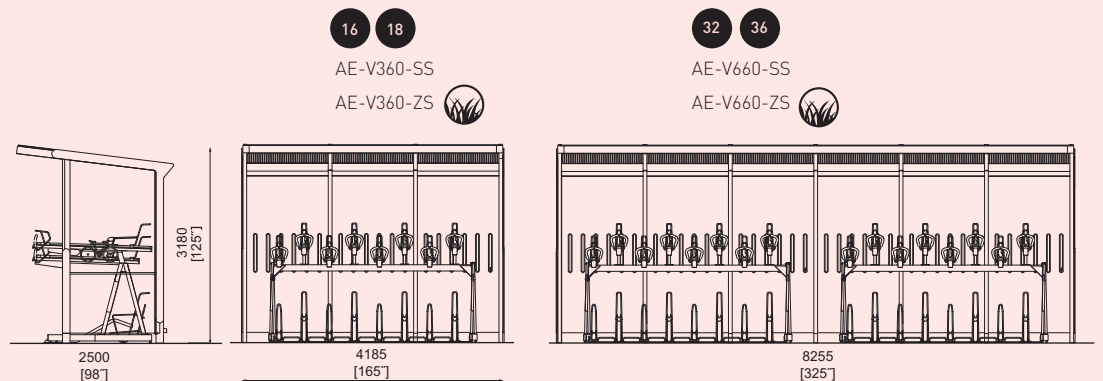
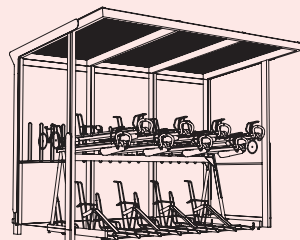

CUBY MEET

A Cuby Meet kültéri altánt porszórt acél szerkezet alkotja. Rögzítés a térkő alá vagy a térkőre padlózattal.



CUB

Kültéri altán

acél szerkezet, falak: fa lécezés / fa rácszat / fa reluxa / huzalok kúszó növények számára / CLT rétegelt lemezek, tető: fa lécezés / vegetációs réteg / huzalok kúszó növények számára / kompozit panelből

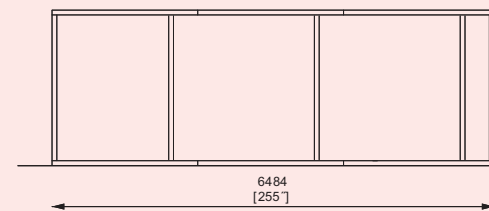
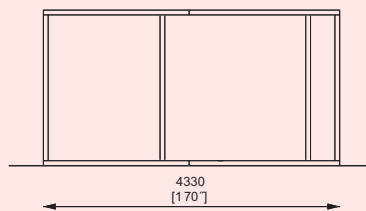
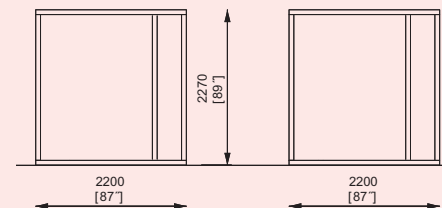
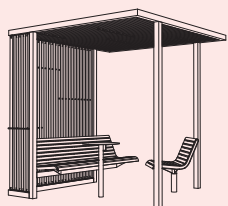

CUB100
CUB1001



CUB300
CUB3001

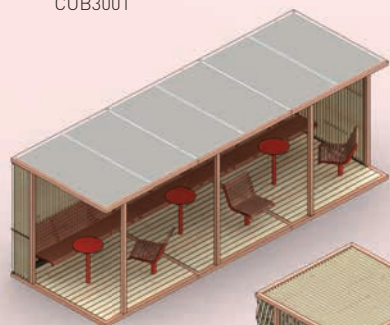

CUB102
CUB1021

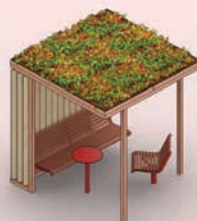

CUB202
CUB2021

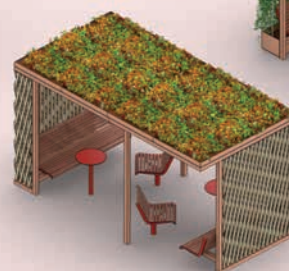

CUB103
CUB1031



CUB101
CUB1011

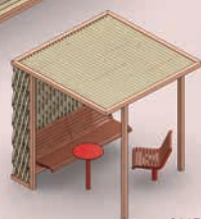

CUB104
CUB1041



CUBY STUDY

A Cuby Study kültéri altán porszórt acél szerkezet alkotja. Rögzítés a térkő alá vagy a térkőre padlózattal.



CUB

Kültéri altán

acél szerkezet, falak: fa lécezés átlátást biztosító helyekkel, tető: fotovoltaikus rendszer / fa lécezés / vegetációs réteg / kompozit panelből

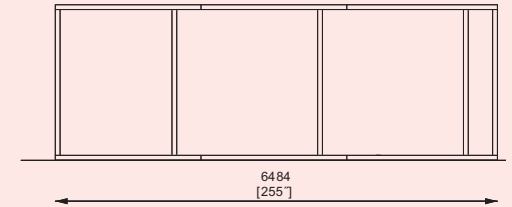
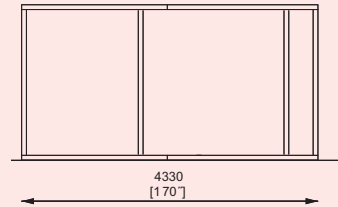
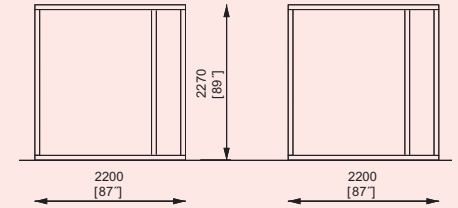
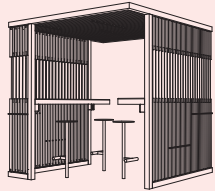

CUB113
CUB1131



CUB114
CUB1141

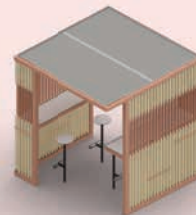

CUB112
CUB1121



CUB110
CUB1101



CUBY SNACK

A Cuby Snack kültéri altánt porszórt acél szerkezet alkotja. Rögzítés a térkő alá vagy a térkőre padlózattal.



CUB

Kültéri altán

acél szerkezet, falak: fa relaxa / fa lécezés / fa rácsozat / huzalok kúszó növények számára virágládával vagy anélkül, tető: vegetációs réteg / fa lécek / kompozit panelből / huzalok kúszó növények számára

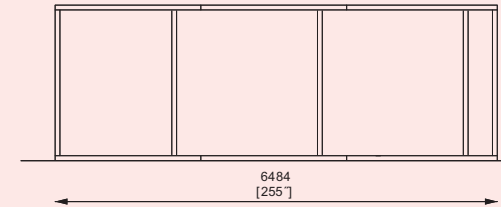
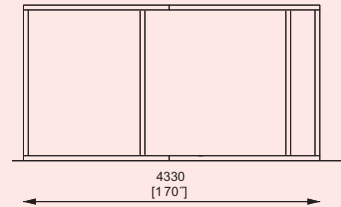
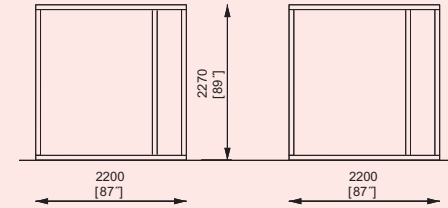
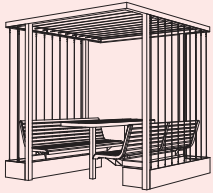

CUB121
CUB1211

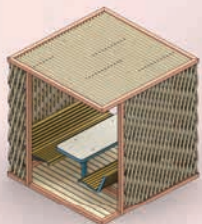

CUB322
CUB3221

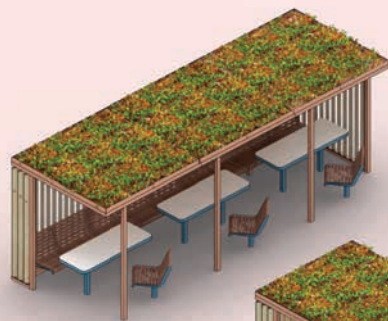

CUB123
CUB1231



CUB323
CUB3231



CUB125
CUB1251



CUB122
CUB1221

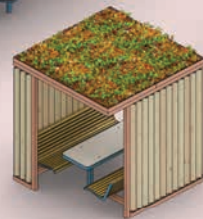

CUB124
CUB1241

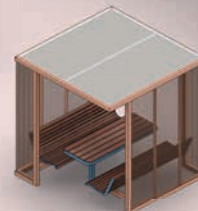

CUBY REST

A Cuby Rest kültéri altánt porszórt acél szerkezet alkotja. Rögzítés a térkő alá vagy a térkőre padlózattal.



CUB

Kültéri altán

acél szerkezet, falak: huzalok kúszó növények számára virágládával vagy anélkül / fa lécezés / fa relaxa / fa rácsozat, tető: fa lécek / vegetációs réteg / huzalok kúszó növények számára

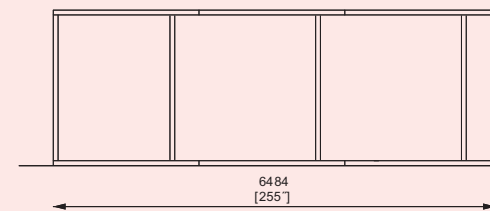
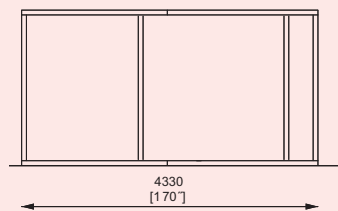
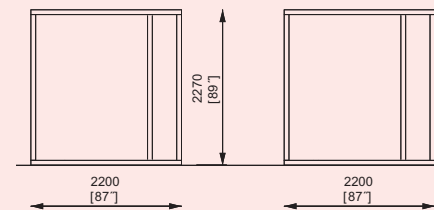
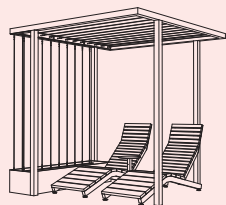

CUB140
CUB1401



CUB141
CUB1411



CUB142
CUB1421

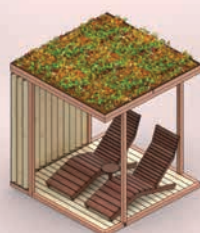

CUB143
CUB1431

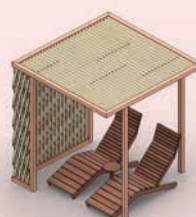

CUB341
CUB3411

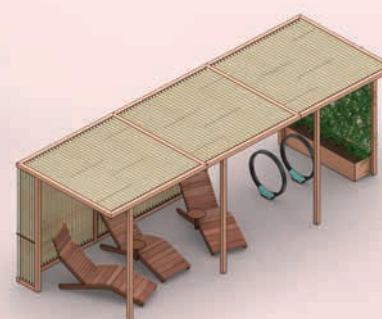

CUB144
CUB1441





CUB

Kültéri altán

acél szerkezet, pihenő felülettel, falak: fa relaxa / fa lécezés / fa rácsozat / huzalok kúszó növények számára / CLT rétegelt lemezek
tető: vegetációs réteg / fa lécek / dibond lemezek / kompozit panelből / növények számára

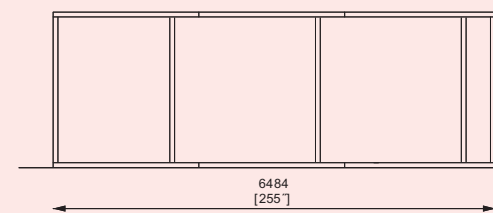
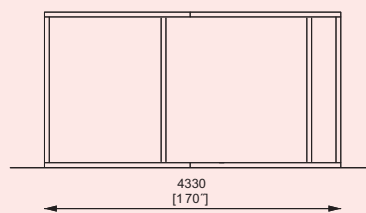
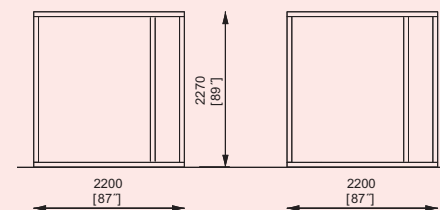
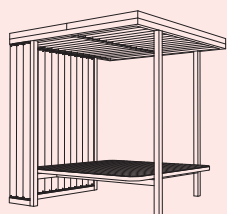

CUB150
CUB1501

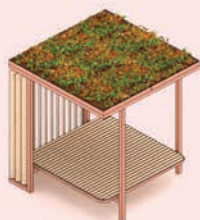

CUB151
CUB1511



CUB154
CUB1541

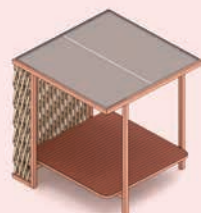

CUB250
CUB2501

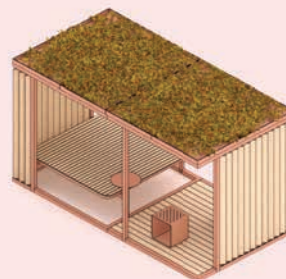

CUB155
CUB1551



CUB156
CUB1561



Anyagok és szerkezetek



Beltér



Tető anyagok



Fal anyagok



CUBY SCREEN

Horganyzott acél szerkezet két magasságban.
A falak anyaga lehet fa lécezet, relaxa és rács,
expandált lemez, vagy huzalos fal kúszó növények
számára, virágládával vagy anélkül.

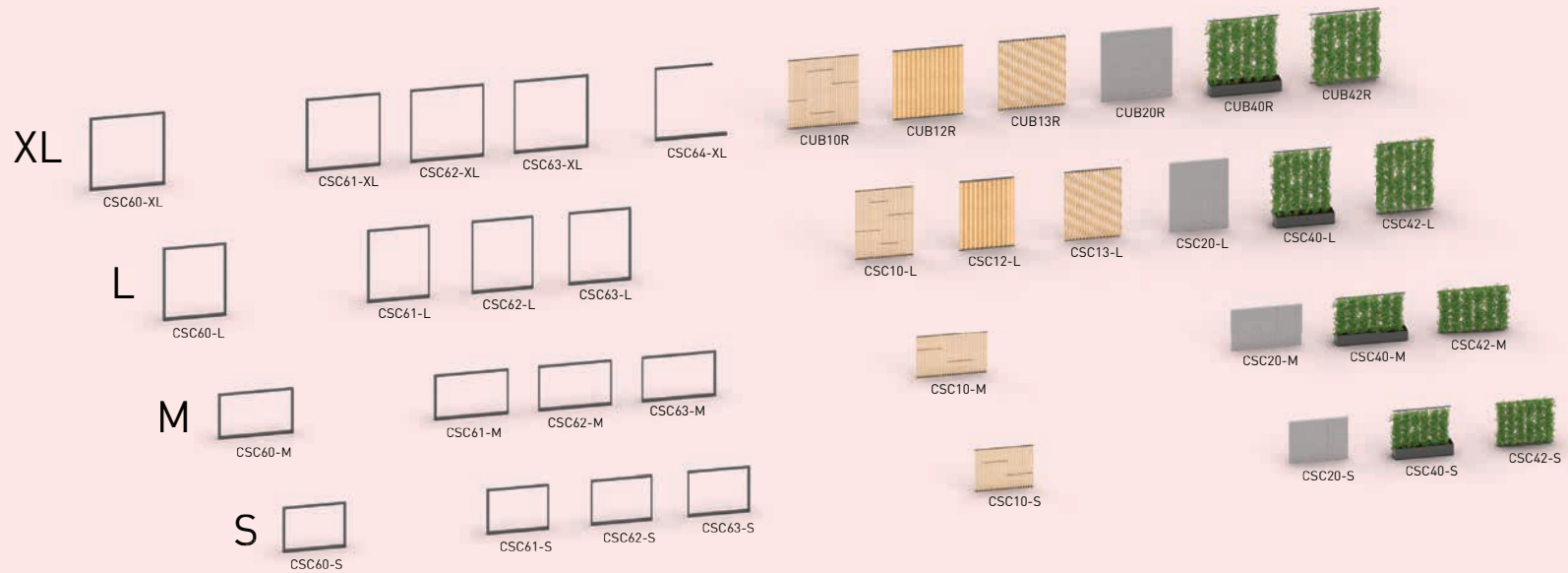

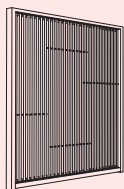

CSC

Paraván

acél szerkezet, kitöltés: fa lécek, relaxa vagy rács, expandált lemez, huzalok kúszó növények számára virágládával vagy anélkül

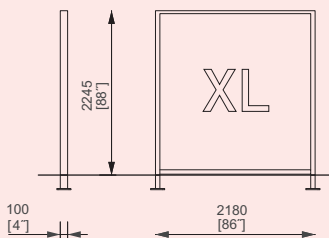

CSC60-XL
CSC61-XL
CSC62-XL
CSC63-XL
CSC64-XL

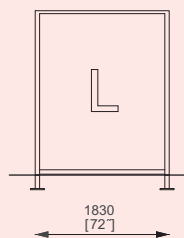

CSC60-L
CSC61-L
CSC62-L
CSC63-L

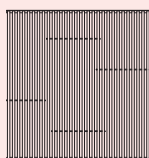

CUB10R

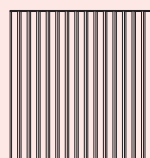

CUB12R

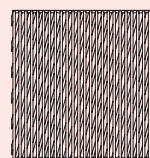

CUB13R

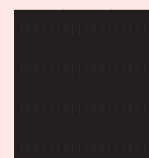

CUB20R

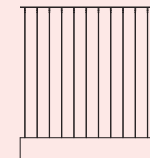

CUB40R 

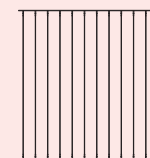

CUB42R

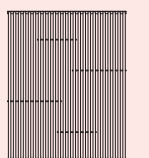

CSC10-L

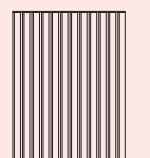

CSC12-L

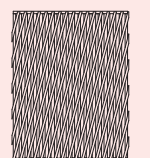

CSC13-L

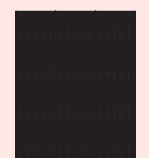

CSC20-L

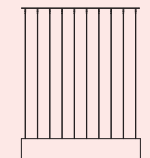

CSC40-L 

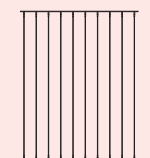

CSC42-L

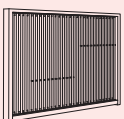

CSC

Paraván

acél szerkezet, kitöltés: fa lécek, expandált lemez, huzalok kúszó növények számára virágládával vagy anélkül

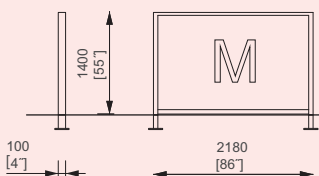

CSC60-M
CSC61-M
CSC62-M
CSC63-M

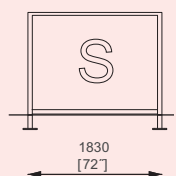

CSC60-S
CSC61-S
CSC62-S
CSC63-S

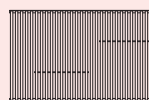

CSC10-M

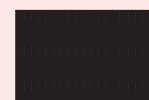

CSC20-M

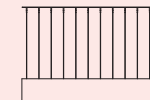

CSC40-M 

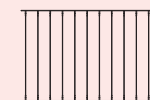

CSC42-M

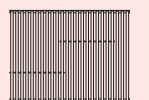

CSC10-S

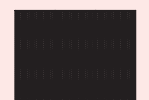

CSC20-S

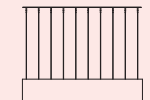

CSC40-S 

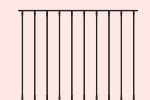

CSC42-S

DEPOT

Horganyzott acélszerkezet, égetett porfestéssel kezelt felület. A kábeltároló rendszer az oldalfalban egy kihajtható fiókban található, mely falécekkel egészíthető ki. Az opcionális fotovoltaikus panelek a beálló tetejére kétféle lejtéssel kerülnek felhelyezésre.



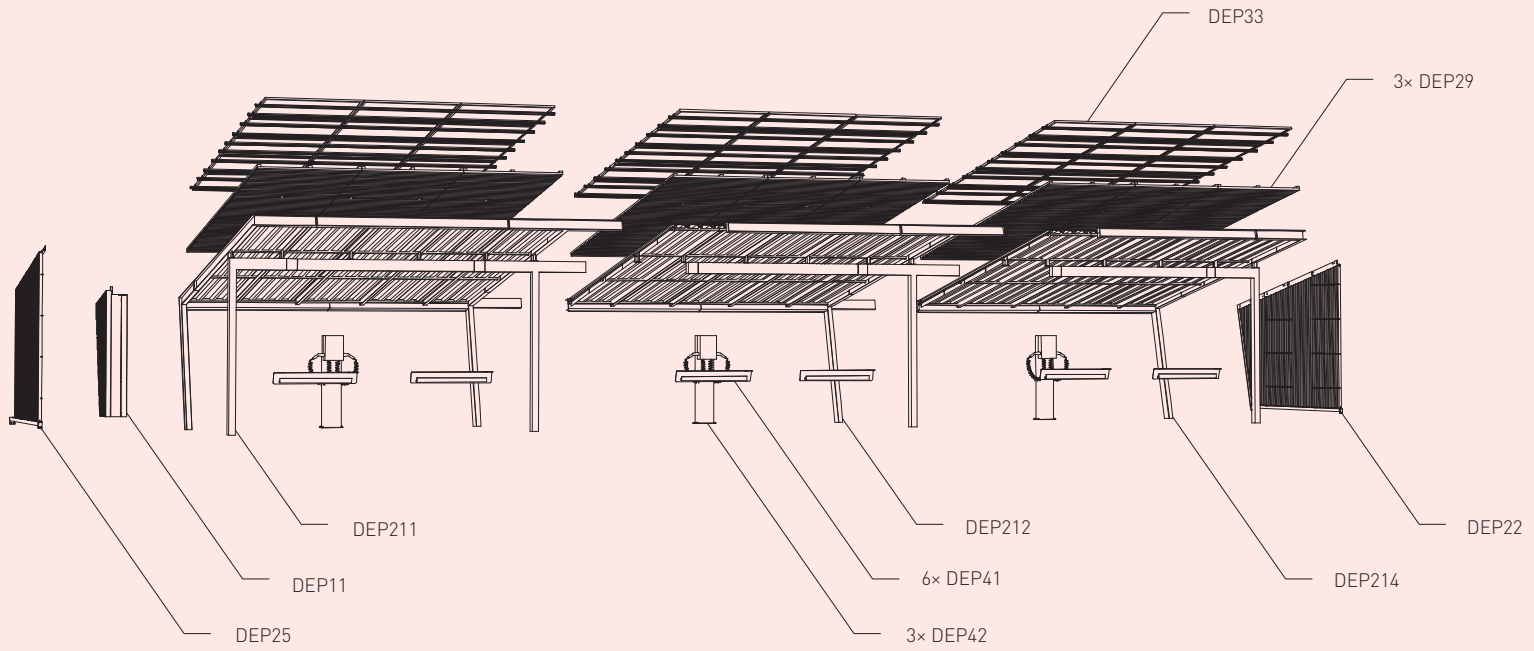
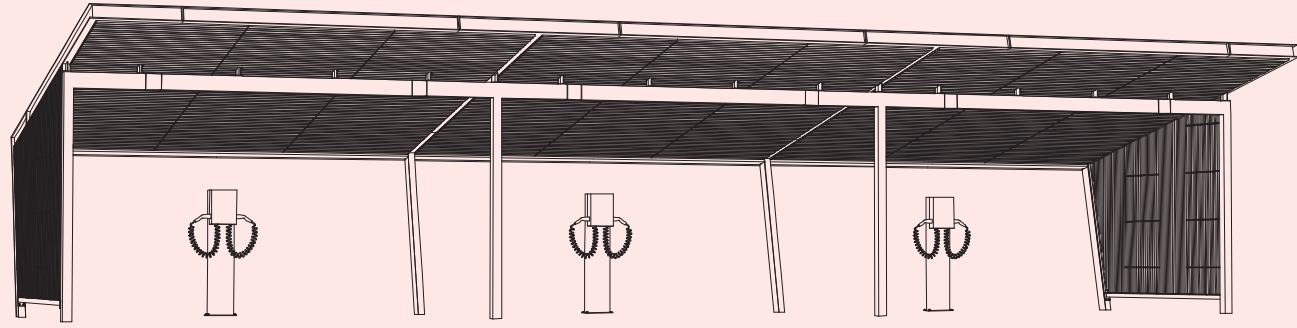

DEPOT¹

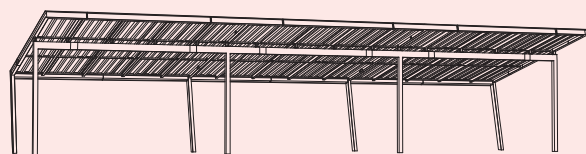

DEP1 S/M/L

Gépkocsibeálló

acélszerkezet, trapézlemez tető

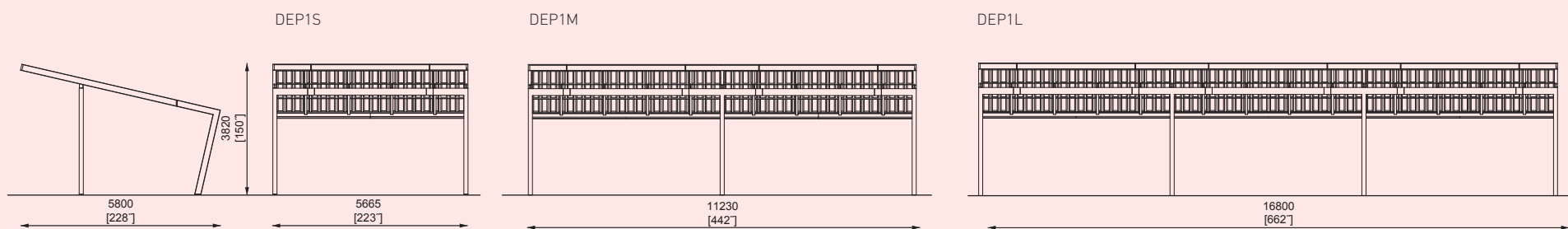

DEPOT²

DEP2 S/M/L

Gépkocsibeálló

acélszerkezet, fa oladalfalak, trapézlemez tető

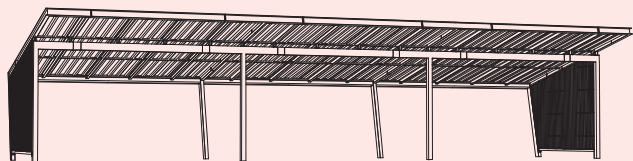

DEP2S

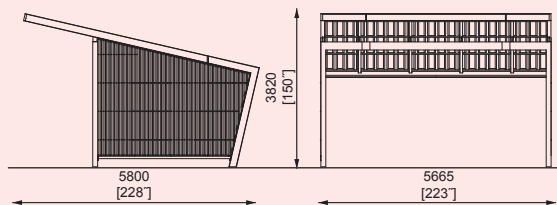

DEP2M

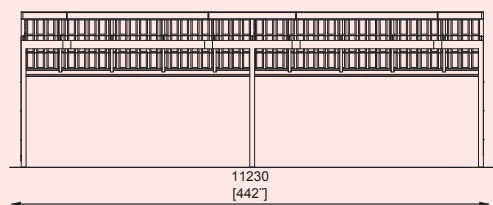

DEP2L

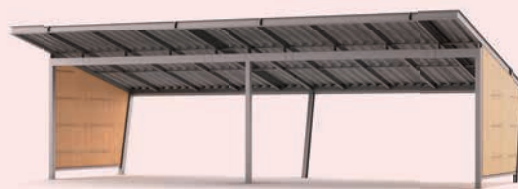
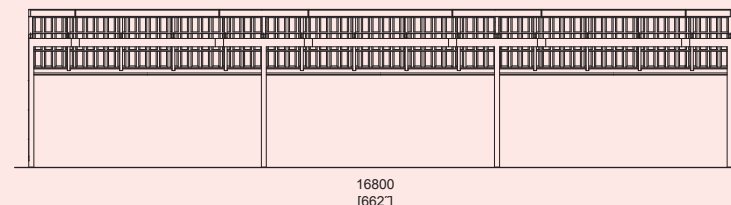

DEPOT³

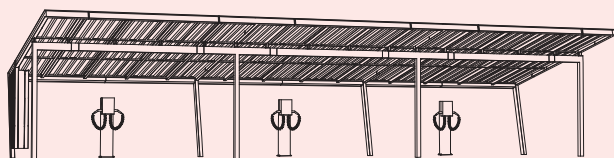

DEP3 S/M/L

Gépkocsibeálló

acélszerkezet, tető fotovoltaikus panelekkel,
alulnézetből trapézlemez borítás, elektrobox,
töltőállványokkal

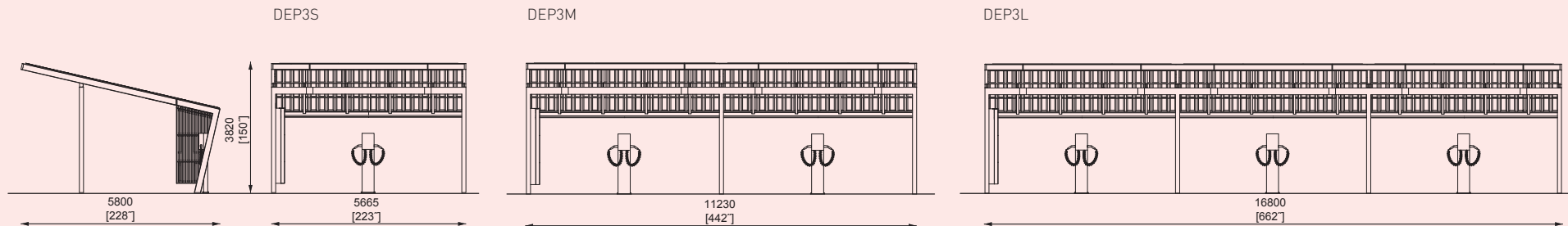

DEPOT 4

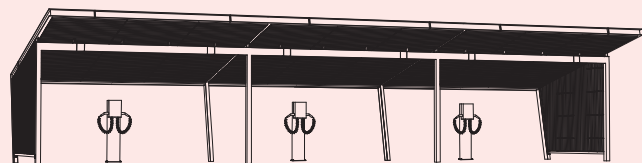

DEP4 S/M/L

Gépkocsibeálló

acélszerkezet, fa oladalfalak, tető fotovoltaikus panelekkel,
alulnézetből fa borítás, elektrobox, töltőállványokkal,
LED világítással

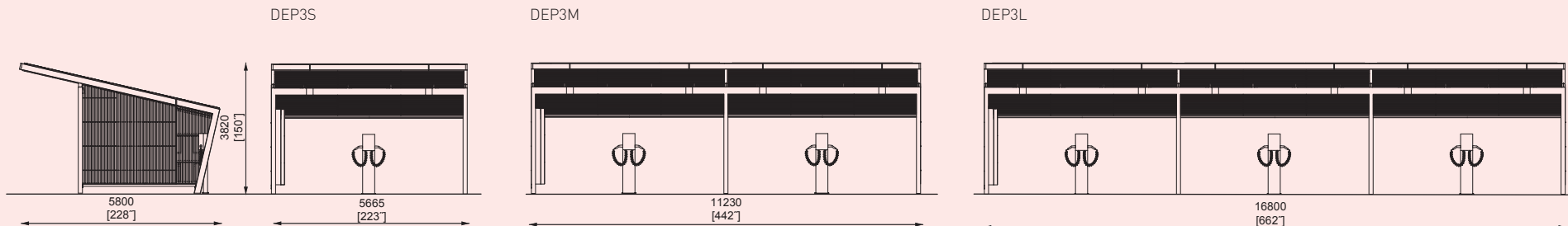

EDGE

Horganyzott porszórt acélszerkezet.
Az oldalfalak edzett üvegből készülnek. A tető
acél trapézlemezről, vagy biztonsági üvegből van.
Lehetőség van a kerékpárok rögzítésére a lefedés
területén.

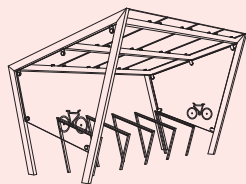

EDG110/150/310/350

Kerékpártároló lefedés

acél tartószerkezet, biztonsági üveg tető / tető növényzettel,
edzett üveg oldalfalak, acél kerékpártárolók gumiszalaggal

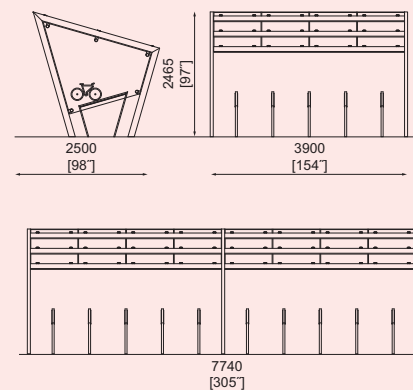

10

EDG110-02

EDG310-02



20

EDG150-02

EDG350-02

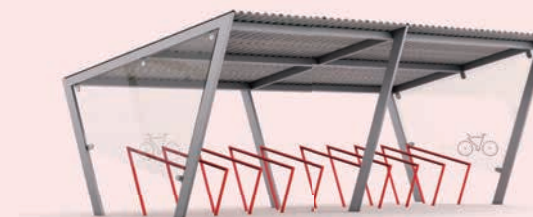
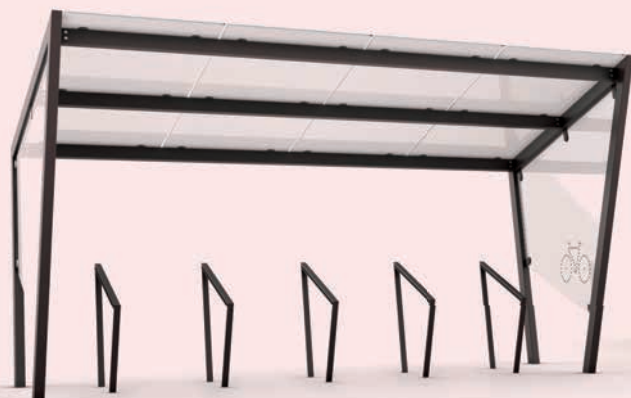

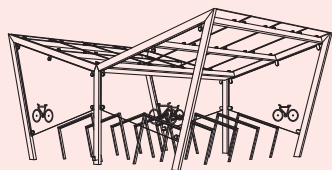

EDG170/190/370/390

Kétoldali kerékpártároló lefedés

acél tartószerkezet, biztonsági üveg tető / tető növényzettel
edzett üveg oldalfalak, acél kerékpártárolók gumiszalaggal

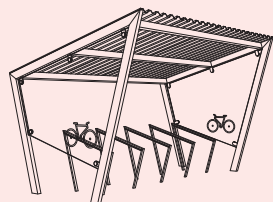

EDG210/250

Kerékpártároló lefedés

acél tartószerkezet, trapézlemez tető, edzett üveg oldalfalak,
acél kerékpártárolók gumiszalaggal

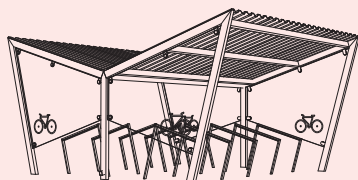

EDG270/290

Kétoldali kerékpártároló lefedés

acél tartószerkezet, trapézlemez tető, edzett üveg oldalfalak,
acél kerékpártárolók gumiszalaggal

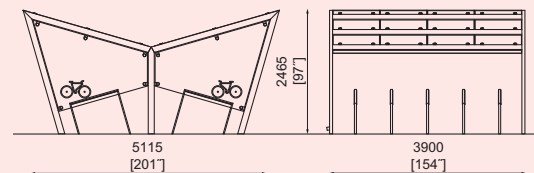

20

EDG170-02
EDG370-02

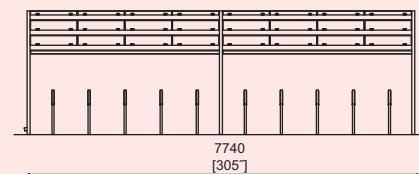

40

EDG190-02
EDG390-02

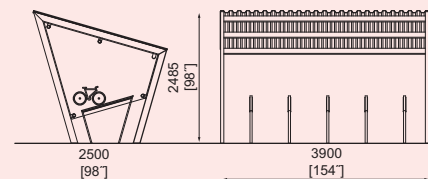

10

EDG210-02

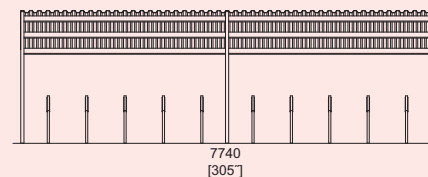

20

EDG250-02

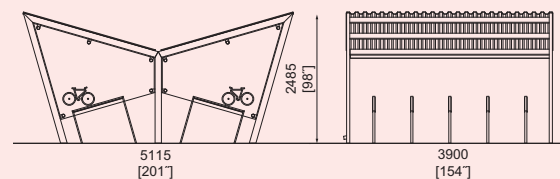

20

EDG270-02

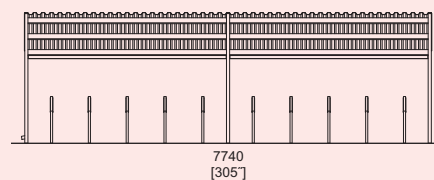

40

EDG290-02

GEOMERE

Horganyzott porszórt acélszerkezet. A hátfal és az oldalfalak edzett üvegből készülnek. A tető edzett biztonsági üvegből, trapézlemezéből vagy szendvicspanelből készül. A pad ülőkéje masszív fából készül. Az utasvárókat egy vagy két világító reklámtáblával és menetrendhordozókkal is fel lehet szerelni.



GE200 / 300 / 400

Utasváró lapos tetővel

acél tartószerkezet, biztonsági üveg tető / tető növényzettel / fotovoltaikus panellel, edzett üveg hátfal

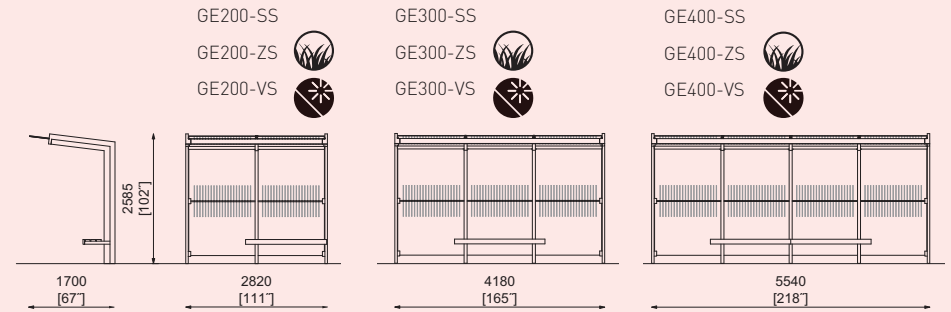
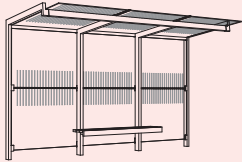

GE210 / 310 / 410

Utasváró lapos tetővel

acél tartószerkezet, biztonsági üveg tető / tető növényzettel / fotovoltaikus panellel, edzett üveg oldalfal és hátfal

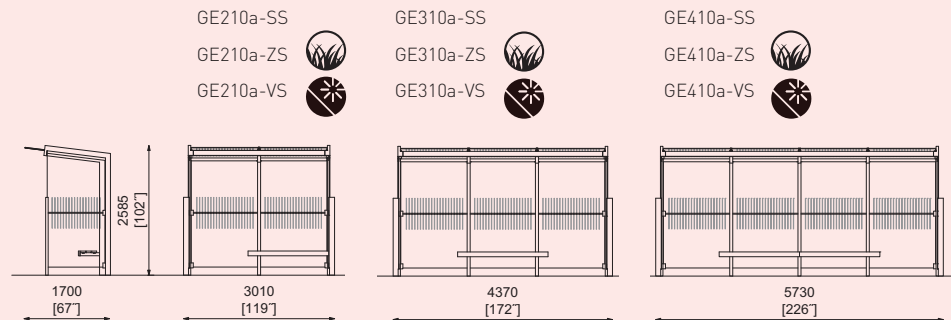
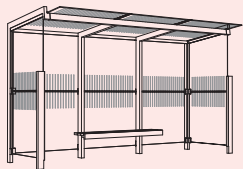

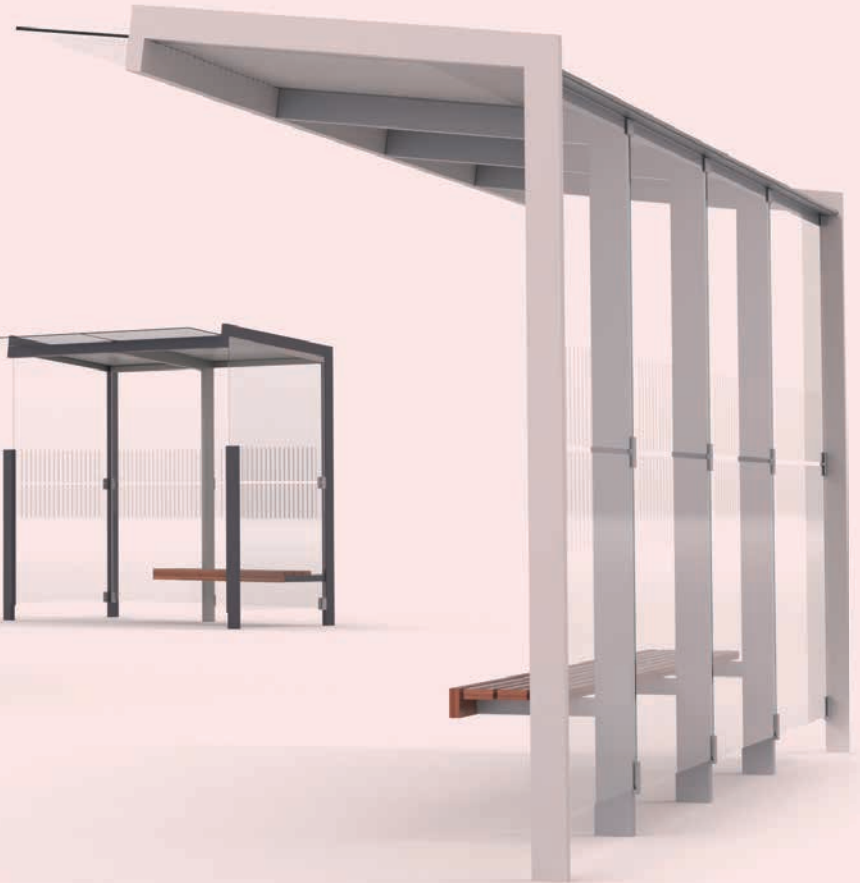

NUBO

Horganyzott, porszórt acélszerkezet. Edzett üvegből készült oldalfalak és tető biztonsági nyomattal. Opcionálisan matt edzett többretegű üvegből. Integrált pad, LED világítás. Kiegészíthető fotovoltaiikus panelekkel és citylight információs vitrinnel.





NUB200/300/400

Utasváró lapos tetővel

acél tartószerkezettel, biztonsági üveg tetővel,
edzett üveg hátsó fallal

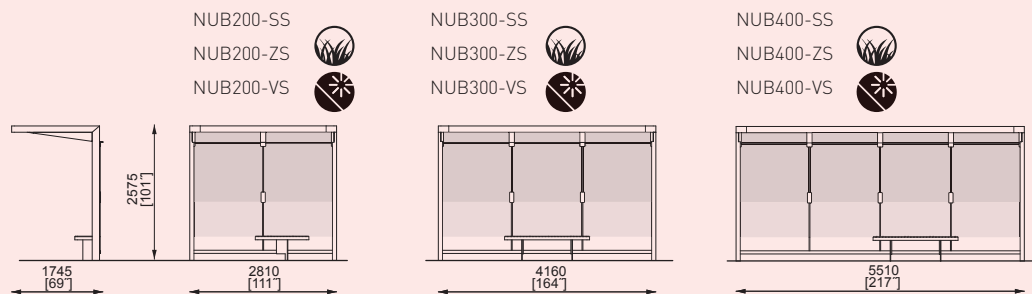
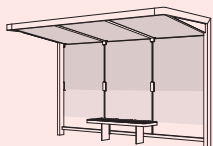

NUB210/310/410

Utasváró lapos tetővel

acél tartószerkezettel, biztonsági üveg tetővel,
oldal- és hátsó falak edzett üvegből

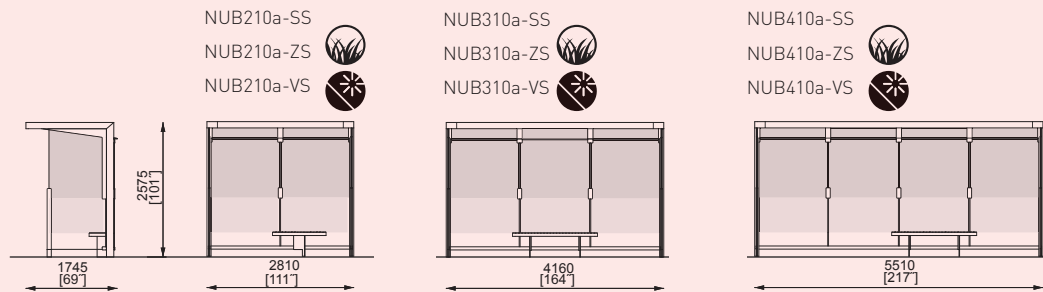
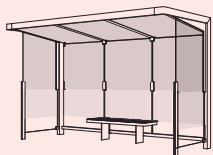

NUB600/800

Kétoldalas utasváró lapos tetővel

acél tartószerkezet, biztonsági üveg tető

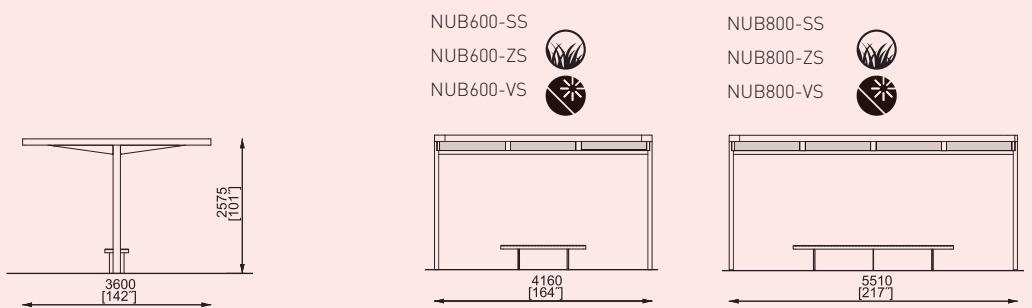
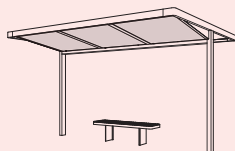

NUB610/810

Kétoldalas utasváró

acél tartószerkezet, biztonsági üveg tető,
edzett üveg oldalfalak

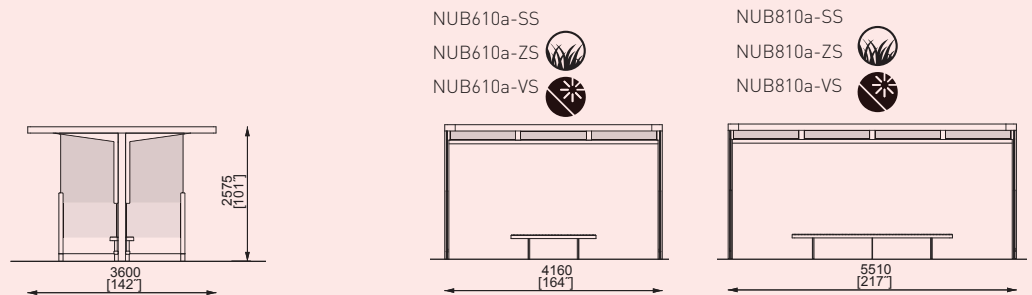
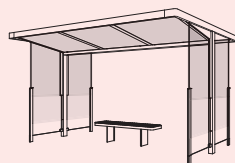

PIN

Horganyzott és porszórt acélszerkezet, a vízelvezetés a tartóoszlopokon keresztül történik. A négyzetes háló alakzatú gerendák rejtik az integrált LED-világítást. A tetőfedést tejüveg vagy színes üveg alkotja.



PIN100 / 105 / 130 / 135 / 150 / 155

Négyzetes modul

acél tartószerkezet, biztonsági üveg tető / tető növényzettel / fotovoltaikus panellel, LED világítással kiegészíthető

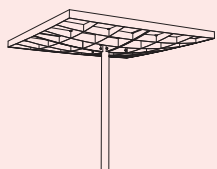

PIN300 / 305 / 330 / 335 / 350 / 355

Kör modul

acél tartószerkezet, biztonsági üveg tető / tető növényzettel / fotovoltaikus panellel, LED világítással kiegészíthető

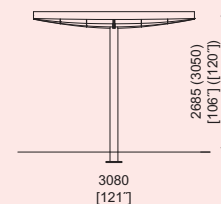
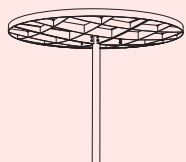

PIN100
(PIN105)

PIN130
(PIN135)

PIN150
(PIN155)

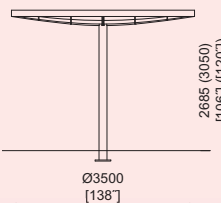

PIN300
(PIN305)

PIN330
(PIN335)

PIN350
(PIN355)



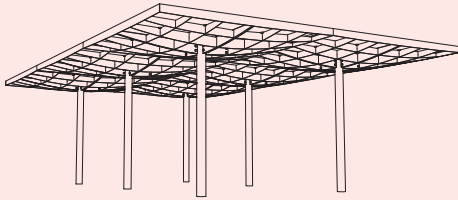

PIN100/105/130/135/150/155

Négyzetes modulok

acél tartószerkezet, biztonsági üveg tető / tető növényzettel /
fotovoltaikus panellel, LED világítással kiegészíthető

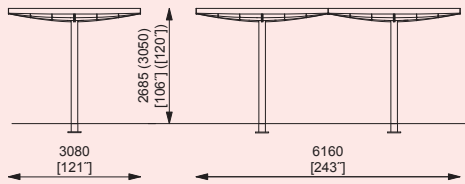

PIN100-2
(PIN105-2)

PIN130-2
(PIN135-2)



PIN150-2
(PIN155-2)

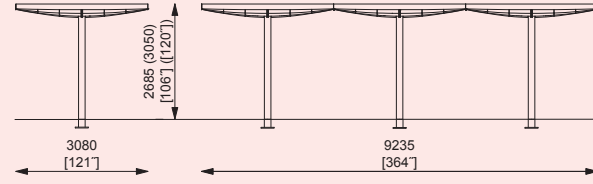

PIN100-3
(PIN105-3)

PIN130-3
(PIN135-3)



PIN150-3
(PIN155-3)

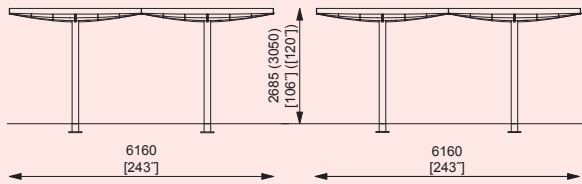

PIN100-4
(PIN105-4)

PIN130-4
(PIN135-4)



PIN150-4
(PIN155-4)

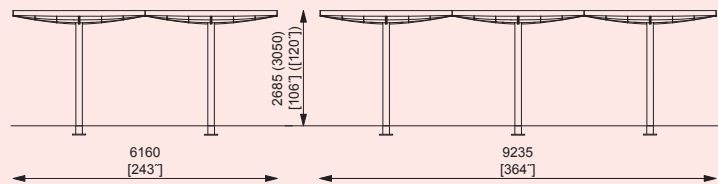

PIN100-6
(PIN105-6)

PIN130-6
(PIN135-6)



PIN150-6
(PIN155-6)



PIN SCREEN

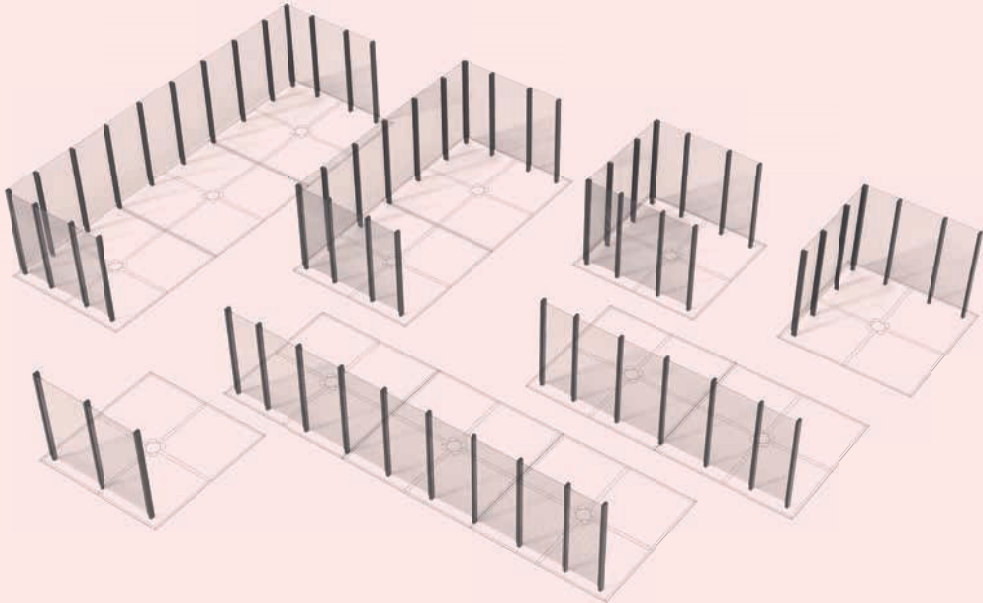
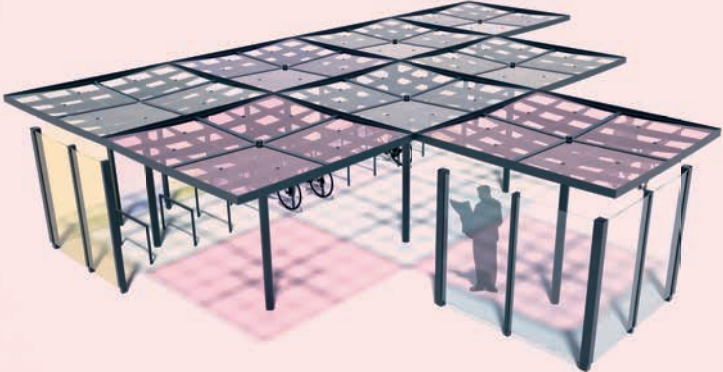
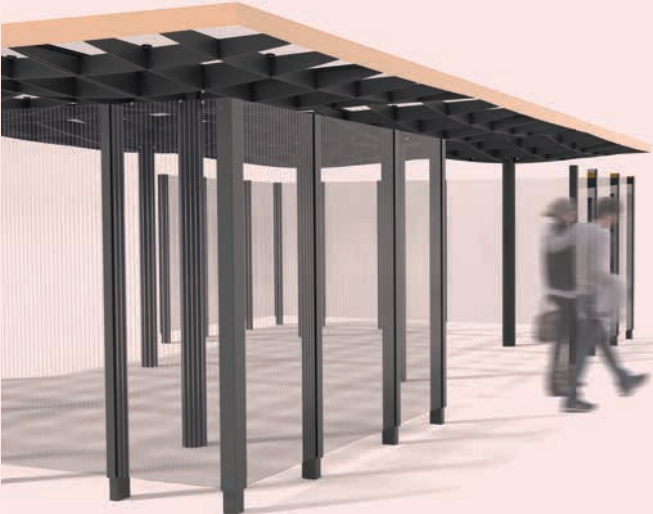

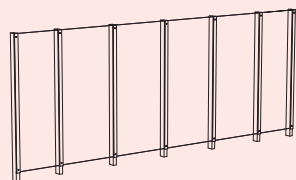

PSC101/102/103

Szélvédő fal

acélszerkezet üveg falakkal



PSC101

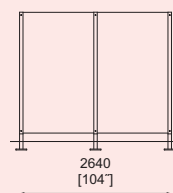

PSC102

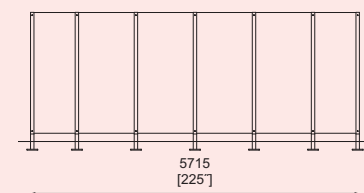

PSC103

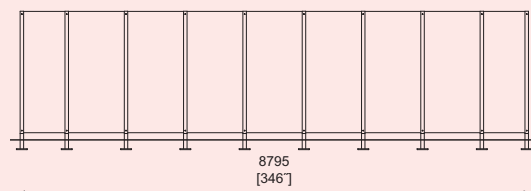

PSC201

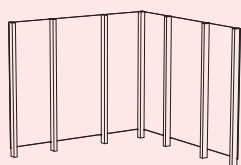
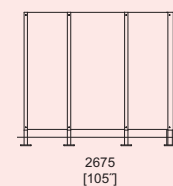

PSC201

Szélvédő fal

acélszerkezet üveg falakkal, egy oldalfallal

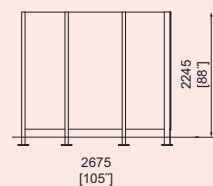

PSC301

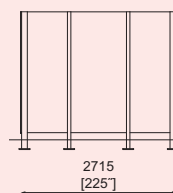

PSC302

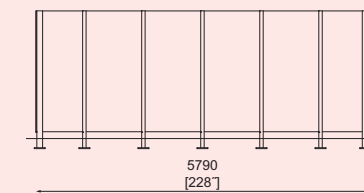

PSC 303

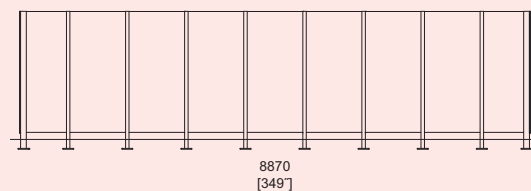

PSC301/302/303

Szélvédő fal

acélszerkezet üveg falakkal, kettő oldalfallal

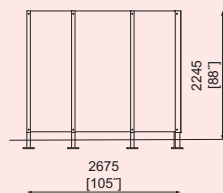
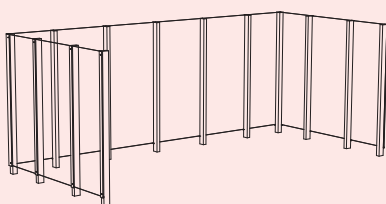

PINECONE

A vízálló rétegelt lemezből készülő pikkelyeket, melyek ellenálló lazúrral vannak kezelve, horganyzott acél összekötő elemek fogják össze. Az alsó pikkelysor acélprofilokból készülő befogadó keretbe illeszkedik, mely a térszint alatt állítható lábak segítségével betonlapokon van elhelyezve. A pavilon könnyedén átszállítható és egy nap alatt összeállítható.

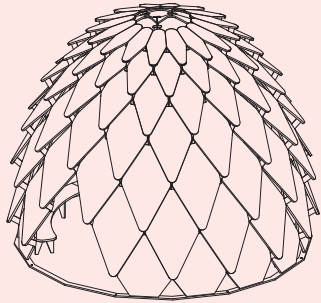

PNC110 / 114 / 116

Kültéri pavilon

vízálló, lazúrozott rétegelt lemez, acélszerkezet, 4 vagy 6 db LED világítással

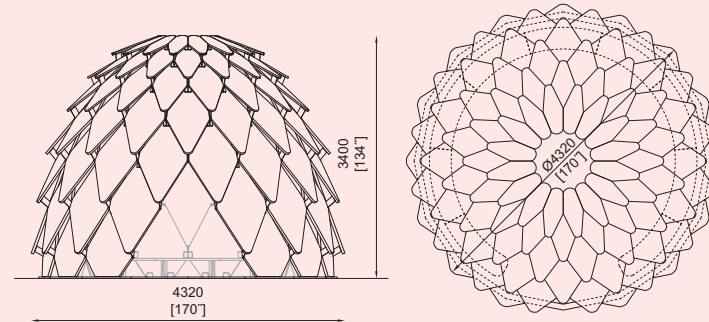

PNC110

PNC114 
PNC116

SMOKERS

AUREO, EDGE

Horganyzott és porszórt acélszerkezet. A hátsó, oldalsó és elülső falak edzett üvegből készülnek. A tetőszerkezet biztonsági üvegből, a polcok pedig masszív fadeszkákból készülnek. Hamutartóval is kiegészíthető.

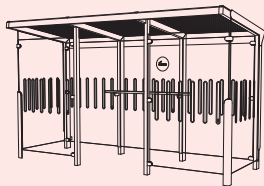

Aureo AE-S210/S310-SS

Fedett dohányzóhely lapos tetővel

acél tartószerkezet, biztonsági üveg tető, elülső, oldalfal és hátfal edzett üvegből

AE-S210a-SS

AE-S310a-SS

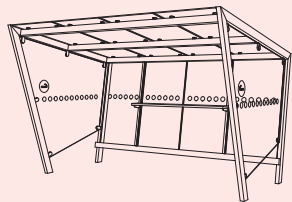
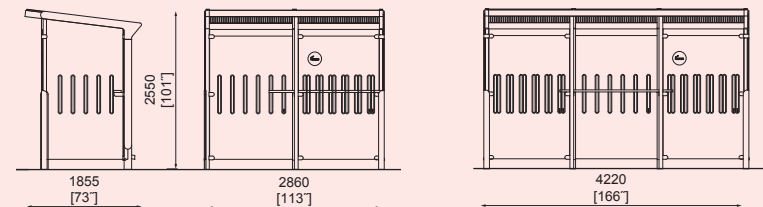

Edge EDG-S110-04

Fedett dohányzóhely egyenes tetővel

acél tartószerkezet, tető biztonsági üvegből, oldal és hátfal edzett üvegből

EDG-S110-04

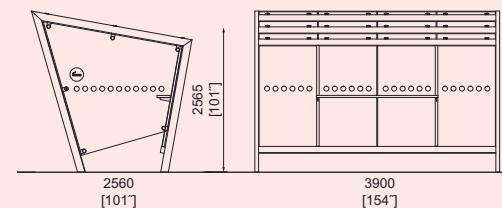

UFO

Porszórt horganyzott szerkezet. A tetőrész üvegszálas rudakból és poliszter szövetből áll, mely UV álló PVC réteggel van ellátva. A kifeszítést koracál huzal rendszer biztosítja. A daybed változatnál acél keret fa lécekkal lett alkalmazva.

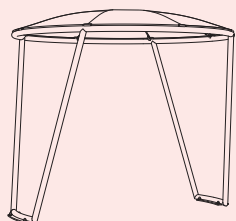

UFO110

Univerzális lefedés ponyvával

acél tartószerkezet, szövetetű PVC réteggel

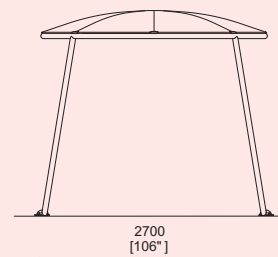
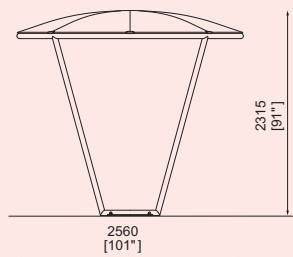

UFO110

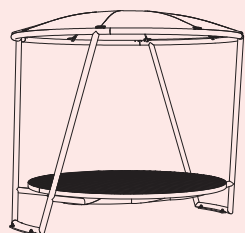
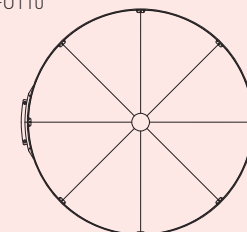

UFO150

Univerzális lefedés ponyvával

acél hordozó szerkezet, tetőrész szövetből PVC réteggel, acél keret fa lécekkal mint pihenő alkalmas

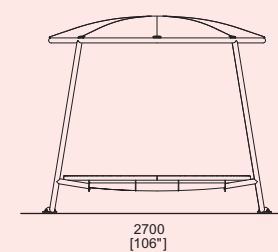
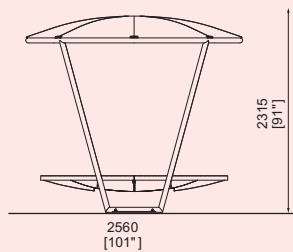

UFO150



SMARTCITÉ

Az utcabútorokat új és okos lehetőségek egészítik ki. Valóban okos városoknak.





usb
stay charged!



e-bike
eco-friendly



led
lights on



induction
cordless power



wifi
stay online



lock it
store and go



table
enjoy coffee



bike
ride and relax



bicolor
keep it playful



solar
eco-friendly



green roof
control rain water



Available with 3G/LTE

- 3G/LTE network
- 3G/LTE network
- 3G/LTE network
- 3G/LTE network
- 3G/LTE network

The Smart Bench 3G/LTE

- 3G/LTE network
- 3G/LTE network
- 3G/LTE network
- 3G/LTE network
- 3G/LTE network



WiFi

wireless charging

RESYSTA

Az újrahasznosított anyagok felhasználásával készült utcabútorok családja újabb elemmel bővült.

60%
rizshéj

22%
kőso

18%
ásványi olaj





RÖGZÍTÉS

Bontható rögzítés típusai

Az utcabútorok egyes elemeinek talajhoz való rögzítése jelentősen befolyásolja az összképet, és az mmcíté ennek a részletnek nagy figyelmet szentel. Nem szeretjük a zavaró talplemezeket és a látszó csavarokat. Éppen ezért kapott a legtöbb termékünk rejtett rögzítést. Előfordulhatnak olyan helyzetek is, hogy a burkolatra szükséges rögzíteni, bizonyos helyzetekben szükség lehet az oldható rögzítésre. Erre is van megoldásunk.

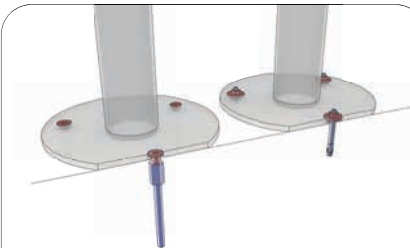

MANTA

Valet, Lotlimit, Cydlimit, Donat, Elias, Mielon, Isac, Lot

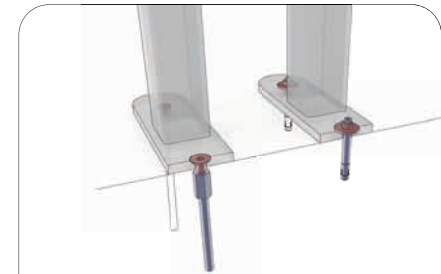

EMAU SOLO

Intervera, Vera Solo, Tably, Bikepark, Edgetyre, Lotlimit

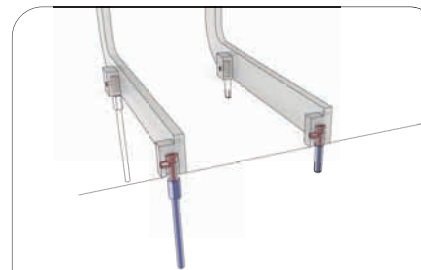

LIMPIDO

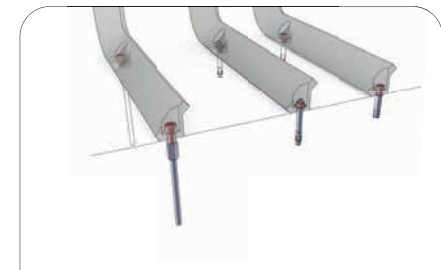

PORTIQQA

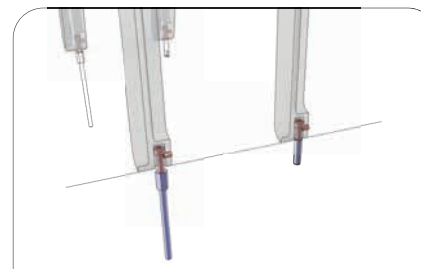

MIELA

Emau

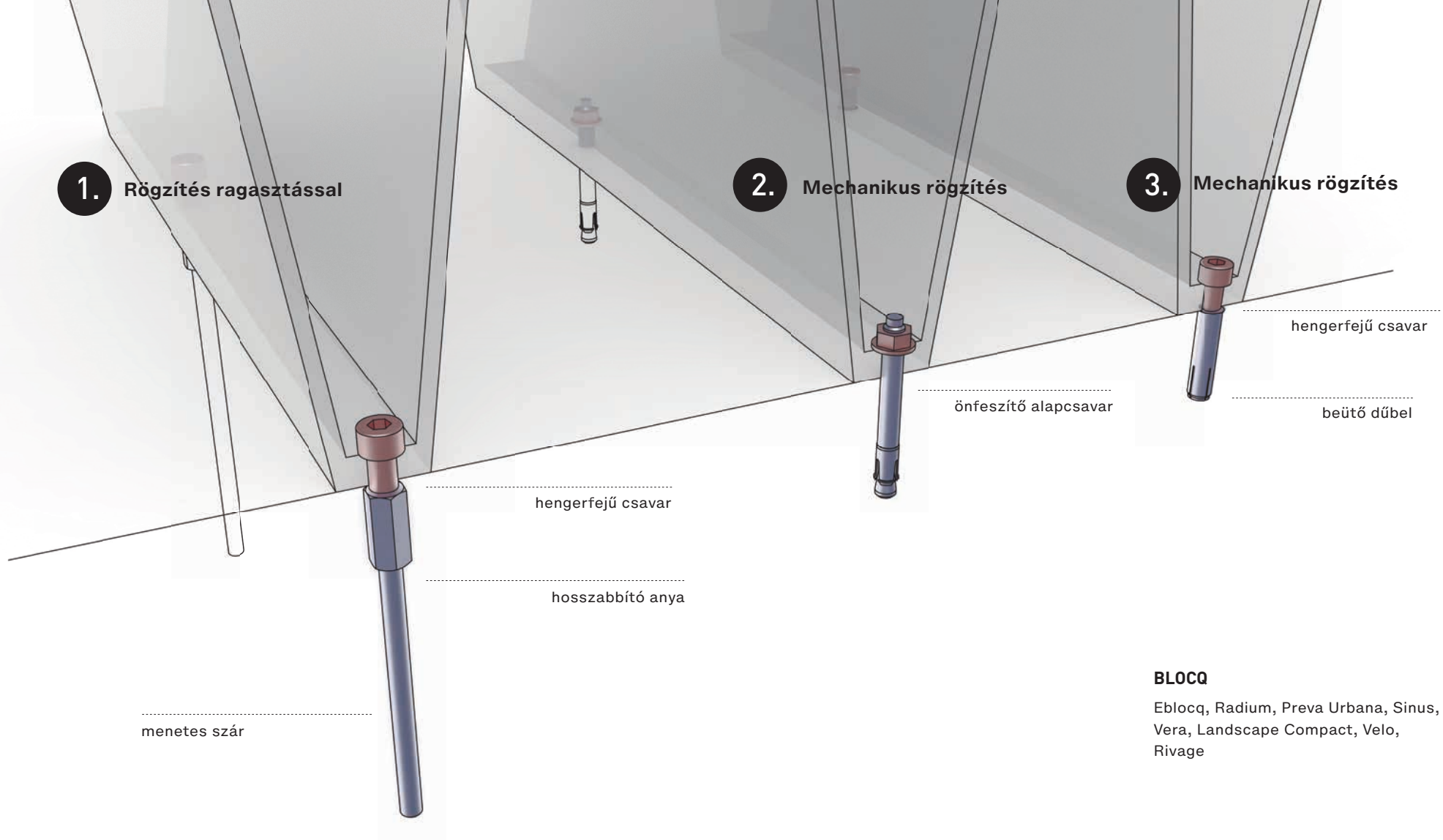

BLOCC

Eblocq, Radium, Preva Urbana, Sinus, Vera, Landscape Compact, Velo, Rivage

Ajánlott alapozás:

1.

Univerzális rögzítések a leggyakoribb felületekre

2.

Betonalap test

3.

Betonalap test+természetes kő



**A KÖZTEREK IRÁNTI
SZERETETÜNKKEL ALKOTUNK.**

CSAKÚGY MINT A TERMÉKEINK TERVEZÉSÉNÉL, A HASZNÁLT ANYAGOKNÁL IS CSAK A LEGMAGASSABB ELVÁRÁSOKAT HATÁROZZUK MEG. A GONDOSAN VÁLOGATOTT ÉS JÓL BEVÁLT ANYAGOKRA ÉS MINŐSÉGI DIZÁJNRA ÉPÍTÜNK.

SZERKEZETI ACÉL

Az acél a leggyakrabban használt anyag termékeink körében, kizárólag horganyzott formában használjuk. Porszórással kombinálva tökéletesen ellenáll a rozsdásodásnak. A felmérések azt mutatják, hogy az így kezelt anyagok esetében rozsdásodást egyáltalán nem tapasztalhatunk. Végső felületkezelésként enyhén matt szerkezetű poliészter lakkot használunk bármilyen RAL árnyalatban.

ROZSDAMENTES ACÉL

Azoknak, akik még ellenállóbb és tartósabb termékeket szeretnének, a rozsdamentes acélból készült termékeinket ajánljuk. Ugyanebből az anyagból készítjük minden esetben az összekötő elemeket is. Alapesetben az AISI 304, azokon a területeken pedig ahol magasabbak az elvárások, az AISI 316 rozsdamentes acélt használjuk. Speciális kémiai összetételüknek köszönhetően, a levegő hatására az acél felületén egy úgynevezett passzív réteg alakul ki, amely megakadályozza a rozsdá kialakulását. Ellenáll a légköri korrózióknak ipari környezetben is, a szennyvíznek, valamint különböző savaknak is. Az acél felülete csiszolva vagy fényesítve van. Így nyeri el a termékek az összetéveszthetetlen, minőségi megjelenésüket és hosszú élettartamukat minimális karbantartás mellett.

ALUMÍNÍUMÖNTVÉNYEK

Néhány terméknél alumíniumöntvény elemeket használunk. A legnagyobb előnye hogy ellenáll a rozsdásodásnak további felületkezelés nélkül is. Mivel a terméket nem szükséges felületkezelni, így a mechanikai sérülésveszély minimálisra csökken. A felület a használt technológiától függően abrazív granulátummal van letisztítva és ezzel jellegzetes matt hatást kapunk. Alumínium profilból készült termékeink eloxálással vannak védve. Az anyag megtartja a jellegzetes alumínium színét. Az összes elem poliészter égetett porfestéssel lehet ellátva.

FAANYAG

A fa felülmúlhatatlan természetes anyag, melyet az emberiség kezdetektől fogva használ. Rugalmas és egyben szilárd is, kellemes a tapintása és szépen is öregszik. A közterületeken való használata magas elvárások elé helyezi, ezért az összes fa típust és azok felületkezelését gondosan válogatjuk. A legjobb eredményeket a kemény, olajjal beitatott, vagy natúr trópusi fa mutatja. Csak legális fakitermelésből származó, FSC tanúsítvánnyal rendelkező trópusi fát használunk. Európai alternatívák az akác- és a termofa, ezeket természetes állapotukban vagy olajjal impregnálva szállítjuk.

ÜVEG

A tetőknél és vertikális falaknál az egyik leghagyományosabb anyagot használjuk, azaz az üveget. A tulajdonságai még mindig felülmúlhatatlanok, különösen a szokványos műanyagokkal szemben. Nehezen karcolható, könnyen tisztítható, nem lehet cigarettával megsérteni és szinte nem öregszik. Törékénységétől nem kell félni, az üvegtáblákat nem lehet szerszám és nagy erőhatás nélkül szétörtni. Az oldalsó és hátsó falak edzett biztonsági üvegből készülnek, a tetők pedig edzett biztonsági, vagy biztonsági ragasztott üvegből.

MAGASNYOMÁSON PRÉSELT LAMINÁLT LEMEZ (HPL)

Természetes rostokból és dekoratív laminátokból préselt anyag. Az anyag 60%-a papír és 40%-a gyanta. Széles választékú szín árnyalatokban vagy kész dekorokban érhető el. Digitális nyomtatás segítségével a deszkákat bármilyen grafikával el lehet látni. Ellenálló a mechanikai behatások ellen, fagyálló, és a nedvességnek is ellenáll. A deszkák nem oxidálnak. Köszönhetően az ellenállóságának, hosszú élettartamának és egyéb kítűnő tulajdonságainak a HPL-t nagyon gyakran használják az építészetben.

RESYSTA

Egy nagyon ellenálló, fagy-, nap-, sósvíz-, és esőálló anyagról van szó. 60 % rizshéjből, 22 % ásványi só és 18 % olajból készül. A resysta nagyon hasonlít a fához, de kiküszöböli a fa legtöbb rossz tulajdonságát. Nem szükséges kezelni és karbantartani, ellenáll a károsítókkal és a gombákkal szemben, továbbá nem repedezik. Más kompozit anyagokkal szemben jól néz ki és a felületének kellemes a tapintása. A resysta már most teljesíti a jövőbeli ökológiai követelményeket, újrahasznosított és újrahasznosítható. Néhány bútortípusnál üreges profilokat használunk, melyeket szükség esetén acél profilokkal lehet merevíteni.

NAGY TELJESÍTŐKÉPESSÉGŰ BETON (HPC)

A nagy teljesítőképességű betont (HPC) nagy nyomószilárdság, hosszú élettartam és nagyobb rugalmasság jellemzi, ami növeli a beton stabilitását. Főleg ott alkalmazzák, ahol szükség van a tömeg csökkentésére, a belső acél megerősítések eltávolítására vagy a beton hosszabb élettartamának elérésére agresszív környezetben. Az élettartam reálisan akár 200 évre is előrejelzett, a térfogat és tömeg csökkenésével együtt pozitív hatással van a fenntartható környezetre – alacsonyabb igény a betonbútorok alatti aljzatra vagy alapokra, alacsonyabb a nagyméretű betonöntvények szállítási és kezelési költsége.

NAGYSZILÁRDSÁGŰ BETON (HSC)

Különleges vékonyfalú betonbútorokhoz nagy szilárdságú betont használunk. Ez adalékanyag, cement, mikroszilícium-dioxid, víz és egyéb összetevők finom keverékéből áll. A hagyományos betonokkal ellentétben a nagy szilárdságú keverékek polimer szálat tartalmaznak a hajlító- és nyomószilárdság növelése érdekében. Ezen keverékek további előnyei közé tartozik a kiváló folyóképesség, a minimális szegregáció, a megnövelt tartósság, a sima felületek kis buborékok nélkül vagy minimális mértékben, valamint a részleges rugalmasság. Az általunk használt nagyszilárdságú betonkeverék a laboratóriumi vizsgálatok szerint 100Mpa nyomószilárdságot ér el.





MMCITÉ DESIGN STUDIO



David Karásek



Michael Tomalik



Iveta Krmíčková



Viktor Šašinka



Jitka Trčková

Lucia Lehrer

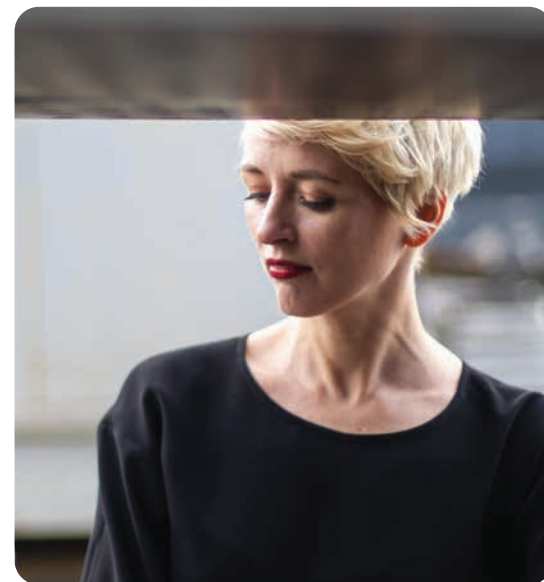

KÜLSŐ TERVEZŐK



Herrmann & Coufal



Lucie Koldová



Dan Yeffet



Atelier SAD



Vrtiška & Žák



Radek Hegmon



Studio Segers

10 LEÁNYVÁLLALAT

49 FORGALMAZÓ

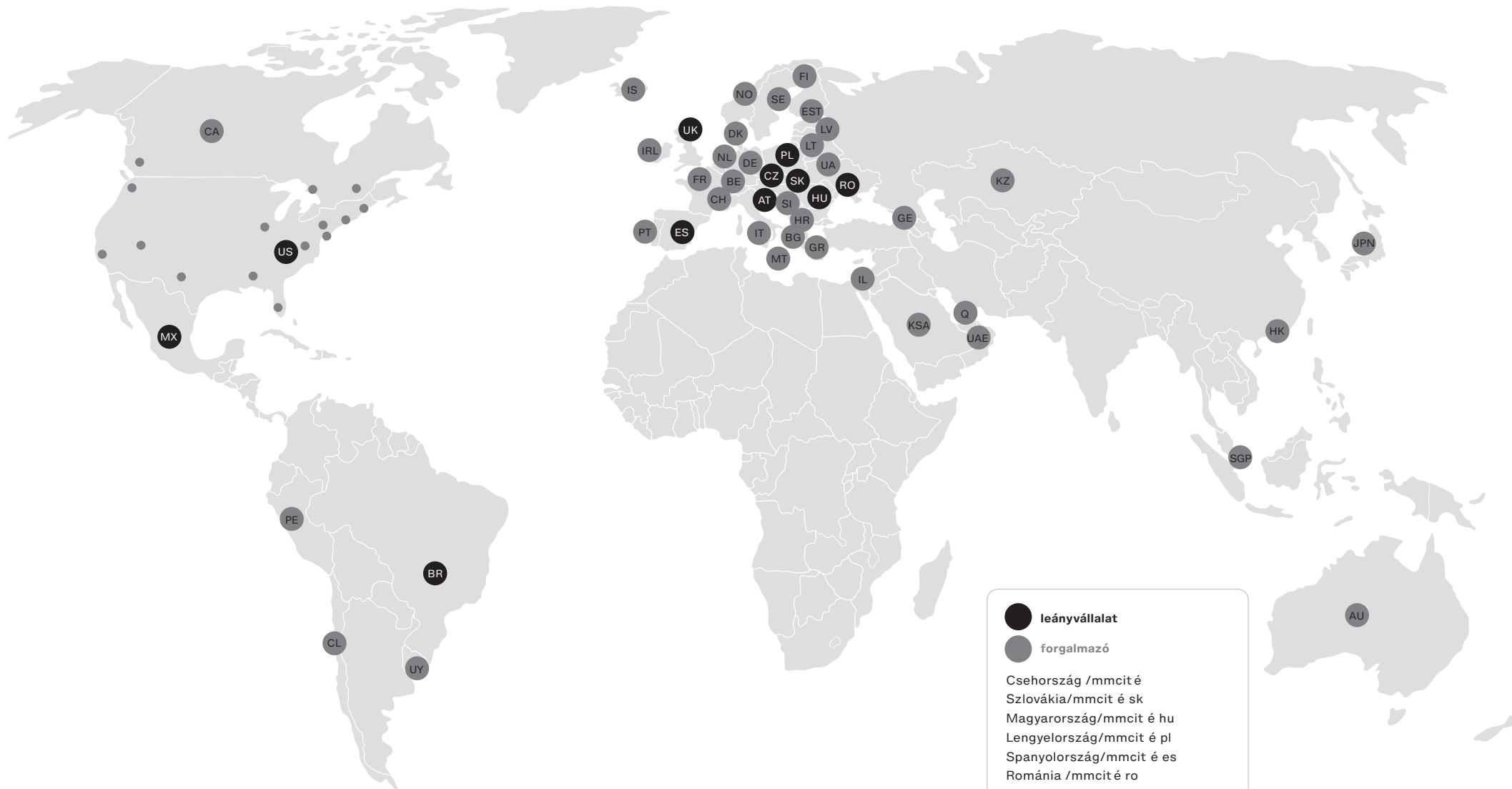

● leányvállalat

● forgalmazó

Csehország / mmcit é

Szlovákia / mmcit é sk

Magyarország / mmcit é hu

Lengyelország / mmcit é pl

Spanyolország / mmcit é es

Románia / mmcit é ro

USA / mmcit é usa

Brazília / mmcit é br

Mexikó / mmcit é mx

Ausztria / mmcit é at

Egyesült Királyság / mmcit é uk









