



The mark of
responsible forestry



FSC® certified products supplied on request.

Nous fournissons des produits certifiés FSC® sur demande.





FSC®-zertifizierte Produkte liefern wir auf Anfrage.

LEGEND / LÉGENDE / LEGENDE











BOLLARDS GUARDRAILS BORNES BARRIÈRES POLLER GELÄNDER

-  n stainless steel
acier inoxydable
Edelstahl
-  removable bollard
borne amovible
herausnehmbarer Poller
/ donat, elias, isac, lot /
-  with municipal emblem
avec blason
mit Wappen
/ elias, isac /
-  with light
avec éclairage
mit Beleuchtung
/ elias, donat /
-  surface mounted
ancrage au sol
zur Verankerung auf Pflaster











BICYCLE SCOOTER STANDS APPUIS VÉLOS SUPPORT POUR TROTTINETTE FAHRRADSTÄNDER ROLLERSTÄNDER

-  r/t acacia / tropical wood
bois de robinier / tropical
Akazienholz / Tropenholz
-  twj thermo ash
Tthermo cendre
Thermoesche
-  n stainless steel
acier inoxydable
Edelstahl
-  7 slots for bikes
capacité optimale des vélos
Anzahl der Fahrradplätze
/ velo, meandre /
-  surface mounted
ancrage au sol
zur Verankerung auf Pflaster

TREE GRATES / PLANTERS, DRINKING FOUNTAINS / DISPENSERS GRILLES D'ARBRE / JARDINIÈRES, FONTAINES / DISTRIBUTEUR SANITAIRE BAUMSCHUTZ / PFLANZBEHÄLTER / TRINKBRUNNEN / SPENDER

-  r/t acacia / tropical wood
bois de robinier / tropical
Akazienholz / Tropenholz
-  twj thermo ash
thermo cendre
Thermoesche
-  citépin
/ sinus /
-  features protective iron bars
avec corset d'arbre
mit Schutzgitter
/ arbottura /
-  for vehicle weight to 3.5 tons
pour le poids du véhicule à 3,5 tonnes
für Fahrzeuge bis 3,5 t befahrbar
/ arbottura /
-  ?l capacity of soil
volume de terre
Erreichvolumen
/ malageno, florium, kvéta, polys, typo /
-  ?l volume of water
volume d'eau
Wasservolumen
/ malageno /
-  integrated irrigation system
système d'irrigation
Bewässerungssystem
/ malageno, polys, typo /
-  m - equipped with wheels
m - à roulettes, pour déplacer
m - mit Rädern ausgestattet
/ malageno /
-  y - resysta
-  inclusion
inklusion
Inklusion

INFORMATION MEDIUM SUPPORTS D'INFORMATION INFORMATIONSSYSTEME

-  m magnets
aimants
Magnete
/ c-light IF /
-  s pins
épingles
Nadeln
/ c-light IF /
-  one-sided
unilatéral
einseitig
/ clig, c-light IF /
-  two-sided
bilatéral
doppelseitig
/ clig, c-light IF /
-  rolling system on one side
système roulant d'un côté
einseitiges Roll-System
/ clig /
-  without cover
sans toiture
ohne Vordach
/ c-light IF /
-  for wall attachment
pour installation murale
zur Wandbefestigung
/ posterior, clig /
-  CLT CLT (Cross laminated timber) panel
panneau CLT (bois lamellé croisé)
Fläche aus KLH-Platten (Cross laminated timber)
/ posterior /
-  ACP composite panel
panneau composite
Komposit-Platten
/ posterior /
-  with light
avec éclairage
mit Beleuchtung
/ egero, c-light IF /

SHELTERS PAVILIONS

ABRIS PAVILLONS

ÜBERDACHUNGEN PAVILLONS

SEATING SETS TABLES

SIÈGES TABLES

SITZELEMENTE TISCHE

LITTER BINS ASHTRAYS

CORBEILLES CENDRIERS

ABFALLBEHÄLTER ASCHENBECHER

- a – without information display case CLV
a – sans caisson d'affichage publicitaire éclairé
a – ohne beleuchteten Schaukasten
/ geomere, aureo, smokers /
- with light
avec éclairage
mit Beleuchtung
/ aureo, geomere, pin, pinecone, cuby, nubo /
- number of maximum bicycles per shelter
capacité optimale des vélos
Anzahl der Fahrradplätze
/ aureo velo, edge /
- wooden boards / slats
lames de bois / paroi arrière en bois
Holzbretter / Holzlamellen
/ aureo, aureo velo /
- perforated steel sheet
paroi arrière en acier perforé
perforiertes Stahlblech
/ aureo /
- stretched steel sheet in the rear wall
paroi arrière en métal déployé
Streckmetall in der Rückwand
/ aureo velo /
- trapezoidal sheet
bac acier trapézoïdale
Trapezblech
/ geomere /
- sandwich panel
panneau sandwich
Sandwichplatten
/ geomere /
- USB charger
chargeur USB
USB-Aufladen
/ aureo, geomere, cuby, pin, nubo /
- green roof
couche de végétation
Vegetationsschicht
/ aureo, geomere, pin, aureo velo, cuby, edge, nubo /
- solar roof
panneau photovoltaïque
Photovoltaikmodul
/ aureo, geomere, pin, aureo velo, cuby, edge, nubo /
- models with information display cases CLV
variantes avec CLV
Alternativen der Überdachungen mit CLV
/ aureo, geomere, nubo /
- bird safe glass
verre pour la sécurité des oiseaux
Vogelsicheres Glas
/ geomere, aureo, pinscreen, nubo /
- surface mounted
ancrage au sol
zur Verankerung auf Pflaster
- storage tray
plateau de rangement
Ablagefach
/ cuby, ufo /
- padded headrest
appui-tête rembourré
Gepolsterte Kopfstütze
/ cuby, ufo /
- planter
jardinière
Pflanzbehälter
/ cuby /
- WIFI
WIFI
WLAN Funktion
/ pin /

- r / t acacia / tropical wood
bois de robinier / tropical
Akatienholz / Tropenholz
- twj thermo ash / thermo pine
thermo cendre / pin
Thermoesche / Thermokiefer
- n stainless steel parts / entire product stainless steel
Edelstahlteile / gesamt aus Edelstahl
- swivel option
variante pivotante
drehbare Variante
/ morse, intervera, port /
- with light
avec éclairage
mit Beleuchtung
/ satellite, blocq, radium, woody /
- USB charger
chargeur USB
USB-Aufladen
/ blocq, blocq solar, radium, woody, woody scorprio, woody solar,
rivage, eblocq, pixel, landscape compact, preva urbana, morse /
- bicolour powdercoat
structure en acier en deux couleurs
zweifarbige Konstruktion
/ blocq, radium /
- e-bike charging
alimentation pour vélos électriques
E-bike Aufladung
/ eblocq /
- recommended product
produits recommandés
empfohlene Ergänzungen
/ tably /
- y – resysta
- citépin
/ sinus, radium /
- WIFI
WIFI
WLAN Funktion
/ blocq, blocq solar, radium, woody, woody scorprio, woody solar,
rivage, eblocq /
- wireless charging
chargement inductif
Induktionsladen
/ blocq solar, blocq /

- photovoltaic panel
panneau photovoltaïque
Photovoltaik-Modul
/ woody solar, woody scorprio, blocq solar /
- table top with chess motive
échiquier
Schach Motiv
/ tably, rautster /
- c – HPL individual decor
c – HPL décor individuel
c – HPL individueler Dekor
/ urban islands, radium, bistrot, vera, stack,
rautster, orbit, morse /
HPL monochrome
HPL monochromatique
HPL einfarbig
/ urban islands, radium, bistrot, vera, stack,
rautster, orbit, morse /
- ergonomically designed for seniors
ergonomie adaptée aux seniors
Senioren angepasste Ergonomie
/ emau solo, intervera /
- interior version
variante intérieure
Version für Interieur
/ bohém, manta /
- adjustable legs
pieds réglables
einstellbare Edelstahlfüße
/ rivage, woody, manta, orbit /
- with armrests
avec accoudoirs
mit Armlehnen
/ vera solo, lago, reforma /
- inclusion
inclusion
Inklusion
- surface mounted
ancrage au sol
zur Verankerung auf Pflaster
- anchoring under the pavement
ancrage sous le trottoir
zur Verankerung unter Pflaster
/ morse /
- storage tray
plateau de rangement
Ablagefach
/ conics /
- padded headrest
appui-tête rembourré
Gepolsterte Kopfstütze
/ conics /
- integrated irrigation system
système d'irrigation
Bewässerungssystem
/ conics /

- r/t acacia / tropical wood
bois de robinier / tropical
Akatienholz / Tropenholz
- n/N stainless steel parts / entire product stainless steel
acier inoxydable / option en acier inoxydable
Edelstahlteile / gesamt aus Edelstahl
- p ashtray
cendrier
Aschenbecher
- twj thermo ash
thermo cendre
Thermoesche
- drop-in area without cover
sans couvercle
ohne Öffnungsdeckel
/ crystal /
- drop-in area with cover
avec couvercle
mit Öffnungsdeckel
/ crystal /
- BAG version with a waste bag holder
version avec support de sac poubelle
Ausführung mit Beutelhalter
/ tlesk, better, minium, maximum, prax /
- 80l volume
volume
Volumen
- option with locking mechanism
variante avec verrou
Variante mit Schloss
/ minium /
- c – HPL individual decor
c – HPL décor individuel
c – HPL individueler Dekor
/ prax, nanuk /
- HPL monochrome
HPL monochromatique
HPL einfarbig
/ prax, nanuk /
- y – resysta
- surface mounted
ancrage au sol
zur Verankerung auf Pflaster

●● mmcité













WE VALUE OUR CITIES AND SO WE CONSTANTLY ENDEAVOUR TO MAKE THEM BEAUTIFUL WHEREVER THEY MAY BE.

NOUS FAISONS DE NOTRE MEILLEUR POUR RENDRE LA VILLE ENCORE PLUS BELLE.

WIR SCHÄTZEN UNSERE STÄDTE UND DESWEGEN SIND WIR BESTREBT, DIESE SCHÖN ZU MACHEN, WO AUCH IMMER SIE SIND.

CITY

Public realms are fascinating places where people meet each other and also experience the history of the city. We are really pleased that our design is directed towards something as interesting as urban areas. We can offer fine quality to all citizens and influence their taste. For mmcity, making street furniture is a cultural mission. We can completely change the face of the city by installing just a few small elements.

ACTIVITY

mmcity is not only a supplier of high-quality street furniture, our company is also a partner to all those who want to create something special within public spaces. Mayors of cities of all sizes, in the mountains or coastal areas, architects of small teams and large design institutions, construction companies of local or transnational importance – we address all of them with the aim of achieving the perfect project.

DESIGN

At the beginning, there is always a design sketch, a mere intention. The strong team of experienced and educated professionals create strong, high-quality products. Efficient functionality, careful processing and affordable costs are the main parameters that we monitor throughout the process. Modern design and distinctive expression represent a constant standard of mmcity.

QUALITY

We combine the very best materials, which are further continuously tested. We take advantage of two sources. On the one hand, our long-term experience, on the other hand, our constant effort to innovate the materials. Only the best is chosen. Functionality, durability and of course the price are the most important criteria for us.

DAVID KARÁSEKDAVID KARÁSEKDAVID KARÁSEK VILLE

Les espaces publics sont des lieux fascinants où les gens se rencontrent et découvrent également l'histoire de la ville. Nous sommes vraiment heureux que notre conception soit orientée vers quelque chose d'aussi intéressant que les zones urbaines. Nous pouvons offrir une qualité raffinée à tous les citoyens et influencer leur goût. Pour mmcity, fabriquer le mobilier urbain est une mission culturelle. On peut changer complètement le visage de la ville en installant seulement quelques petits éléments.

ACTIVITÉ

La société mmcity n'est pas uniquement un fournisseur de mobilier urbain, mais également un partenaire pour tous ceux qui aspirent à un aménagement d'espace public hors norme. Nous nous adressons aux maires des villes petites et grandes, où qu'elles se trouvent ; aux architectes travaillant pour des institutions importantes ou pour des unités plus petites ; aux entreprises de construction locales ou internationales sans distinction. Notre seul but est un projet abouti.

DESIGN

Tout au début, il y a un croquis de design, une simple idée. Le projet est par la suite réalisé par une équipe de professionnels expérimentés. Une fonctionnalité étudiée, une finition minutieuse, un coût raisonnable, voilà des paramètres de base suivis tout au long de la réalisation du produit. De même, un design moderne et un aspect caractéristique reconnaissable parmi tous restent notre devise constante.

QUALITÉ

Nous utilisons des matériaux de haute qualité que nous soumettons, en plus, régulièrement à des tests de qualité. Notre choix est guidé par une longue expérience et un souci constant d'innovation, le credo suivant: À fonctionnalité, solidité, prix.

STADT

Urbane öffentliche Räume sind faszinierend. Menschen und Geschichte treffen hier aufeinander. Wir sind besonders stolz darauf, diese Bereiche mit unserem Design zu bereichern. Die Ansprüche der Menschen sind sehr unterschiedlich - und jeden zu treffen ist unsere Leidenschaft. Keine Exklusivität - Gleichheit ist in diesem Fall eine Devise. Für mmcity ist Stadtmöbiliar nichts weniger als eine kulturelle Mission - durch kleine Elemente verändern wir Ausdruck der ganzen Stadt.

AKTIVITÄT

Die Firma mmcity ist nicht nur ein Lieferant von Qualitätselementen des Stadtmobiliars, sie ist ein Partner für alle, die auf öffentlichen Flächen etwas Besonderes schaffen wollen. Bürgermeister von großen und kleinen Städten, in den Bergen und an der Küste, Architekten in kleinen Teams und großen Designinstitutionen, lokale und multinationale Baufirmen – wir sprechen alle an mit dem Ziel, ein perfektes Projekt zu schaffen.

DESIGN

Im starken Team von erfahrenen und gut ausgebildeten Fachleuten schaffen wir starke, hochqualitative Produkte. Durchdachte Funktionalität, sorgfältige Verarbeitung und erschwingliche Preise sind die wichtigsten Parameter im Schaffungsprozess. Modernes Design und charakteristischer Ausdruck bilden unseren Standard.

QUALITÄT

Wir kombinieren die besten Materialien, die wir laufend weitertesten. Wir schöpfen aus zwei Quellen: die Erste sind unsere langjährige Erfahrungen, die Zweite sind unaufhörliche Bemühungen, die Materialien zu verbessern. Nur die Besten kommen durch das Sieb. Funktion, Widerstandsfähigkeit und selbstverständlich der Preis.



SEATING SETS / TABLES
SIÈGES / TABLES
SITZELEMENTE / TISCHE

BISTROT 130 [268] . **BLOCQ** 108 [269] . **BOHÉM** 48 [273] . **CONICS** 20 [274] . **CONSTRUQTA** 54 [276] . **EBLOCQ** 112 [276] . **EMAU** 100 [277] . **EMAU SOLO** 104 [278]
INTERVERA 98 [280] . **LAGO** 28 [282] . **LANDSCAPE COMPACT** 64 [284] . **LIMPIDO** 120 [288] . **MANTA** 38 [289] . **MIELA** 70 [290] . **MORSE** 14 [292] . **ORBIT** 30 [298]
PIXEL 50 [300] . **PLATFORM** 24 [306] . **PORT** 78 [314] . **PORTIQA** 74 [316] . **PREVA URBANA** 82 [318] . **RADIUM** 114 [320] . **RAUTSTER** 44 [324]
REFORMA 34 [328] . **RIVAGE** 58 [332] . **SATELLITE** 56 [334] . **SINUS** 122 [334] . **STACK** 40 [335] . **TABLY** 132 [336] . **URBAN ISLANDS** 62 [338] . **VERA** 86 [340]
VERA SOLO 92 [346] . **WOODY** 124 [354]

MORSE

Design
Studio Segers

EN Morse code flawlessly communicates with its long signals & short stops. It translates the languages of interior airport corridors and railway stations, and outdoor languages of parks and waterfronts. Inspired by the rhythm of its surroundings, the Morse collection seamlessly blends into any environment, adapting to its surroundings with modular flexibility. Available in a variety of materials and accompanied by a comprehensive range of accessories, the Morse collection caters to diverse needs and preferences. From integrated tables and lights to backrests, armrests, and USB charging ports, the Morse collection offers complete functionality and comfort.

FR Le code Morse communique parfaitement avec ses signaux longs et courts. Il traduit les langues des couloirs intérieurs des aéroports et des gares ferroviaires, ainsi que les langues extérieures des parcs et des fronts de mer. Inspirée par le rythme de son environnement, la collection Morse s'intègre parfaitement dans n'importe quel environnement, s'adaptant à son environnement avec une flexibilité modulaire. Disponible dans une variété de matériaux et accompagnée d'une gamme complète d'accessoires, la collection Morse répond à divers besoins et préférences. Des tables et lumières intégrées aux dossiers, accoudoirs et ports de chargement USB, la collection Morse offre une fonctionnalité et un confort complets.

DE Der Morsecode in den öffentlichen Raum übertragen. Ein langes Signal mit kurzen Pausen in Form von Holzsitzen kommuniziert perfekt in Innenbereichen von Flughallen und Bahnhöfen, ebenso wie in Parks oder an Uferpromenaden. Das modulare System folgt dem Rhythmus seiner Umgebung, der zur Inspirationsquelle für das Design der Morse-Kollektion wurde. Sie besteht aus vielfältigen Formen und Längen, die die Umgebung, in der sie sich befindet, betonen. Die Kollektion ist in verschiedenen Materialien und mit einer Vielzahl von Zubehörteilen erhältlich, darunter ein eingebauter Tisch, Beleuchtung, Armlehnen, Rückenlehnen oder USB-Aufladung.













CONICS

Design
Herrmann & Coufal

- EN** We are always looking for new shapes to diversify the public space, and we are also expanding the uses of our site furnishings. The conical concrete body has become the cornerstone of our new Conics range. The conical castings in three sizes transform into multiple functions: table, seat, planter, or bench. Circular shapes are increasingly popular in outdoor furniture not only for their aesthetics but also precisely because of their greater variability and capacity.
- FR** Nous sommes toujours à la recherche de nouvelles formes qui diversifient l'espace public, et nous élargissons également les usages de notre mobilier urbain. Le corps conique en béton est devenu le pilier de notre nouvelle gamme Conics. Des moulages coniques en trois tailles tournent dans la fonction suivante: table, siège, pot de fleurs ou banc. Les formes circulaires sont de plus en plus populaires dans le mobilier d'extérieur, non seulement pour leur esthétique, mais aussi précisément pour une plus grande variabilité et utilisation de la capacité.
- DE** Immer noch auf der Suche nach neuen Formen, die die öffentliche Räume bereichern würden, erweitern wir auch die Nutzungsmöglichkeiten unserer Stadtmöbel. Der konische Betonkörper hat sich zum Grundpfeiler unserer neuen Conics-Reihe entwickelt. Konische Gussteile in drei Größen kann man drehen und zu verschiedenen Funktionen nutzen: Tisch, Sitz, Pflanzbehälter oder Bank. Kreisförmige Formen werden im Außenmöbelbereich nicht nur wegen ihrer Ästhetik, sondern auch ihrer größeren Variabilität und Kapazitätsnutzung immer beliebter.









PLATFORM

Design

David Karásek, Viktor Šašínska

- EN** We enjoy unexpected moments in everyday life, and Platform is one of them. It transforms stereotypical parking spaces and brownfields into vibrant terraces for bars and cafes, chillout zones and green spaces. Platform is a modular platform that can be adapted to any urban setting using a variety of our products. A complementary product is the hanging planter, which replicates the size of the individual platform parts. The modular system is produced in two depths and two widths, allowing for a variety of configurations to suit the needs of the surroundings. The platform is complemented by protection zones and cushioned safety bumpers. This allows visitors to relax and fully enjoy the vibrant public space.
- FR** Nous apprécions les moments inattendus de la vie quotidienne, et Platform en fait partie. Il transforme les espaces de stationnement et les friches industrielles stéréotypés en terrasses animées pour bars et cafés, zones de détente et espaces verts. Platform est une plateforme modulaire qui peut être adaptée à n'importe quel environnement urbain grâce à une variété de nos produits. Elle peut être complétée par une jardinière suspendue, qui reproduit la taille des différentes parties de la plate-forme. Le système modulaire est produit en deux profondeurs et deux largeurs, permettant une variété de configurations pour répondre aux besoins de l'environnement. La plate-forme est complétée par des zones de protection et des pare-chocs de sécurité rembourrés. Cela permet aux visiteurs de se détendre et de profiter pleinement de l'espace public animé.
- DE** Wir lieben unerwartete Momente im Alltag, und eines davon ist die Plattform. Sie durchbricht die stereotype Wahrnehmung von Parkplätzen oder Braunfields und verwandelt sie in Terrassen von Bars und Cafés, Chillout-Bereiche und grüne Oasen. Platform ist eine vielseitige Plattform, die durch die Verwendung einer ganzen Reihe unserer Produkte in einer sich ständig verändernden Stadt ihre Bestimmung ändert. Ein ergänzendes Produkt ist der hängende Blumentopf, der die Größe der einzelnen Teile nachahmt. Das modulare System ist in zwei Tiefen und zwei Breiten erhältlich, aus denen verschiedene Varianten der Plattform entstehen, die sich an ihre Umgebung anpassen. Für ein Gefühl der Sicherheit ist sie mit Schutzelementen ausgestattet. Dies ermöglicht eine erholsame Entspannung im lebhaften öffentlichen Raum.









LAGO

Design
 David Karásek, Michael Tomalik

- EN** Unmistakeable circle with an eccentric eye, or an open lagoon as an urban harbour? Playful circular forms and radial lines define the geometry of seating that surprises with practicality and compositional versatility in equal measures. You can sit free-spiritedly both inside and outside. This energy is even expressed by the unconventionally positioned curved backrests. The set consists of three sizes of seat and can be supplemented with separate round seats with a single leg, as the higher model they can serve as a table. An excellent base for varied compositions of circular structures, which never fails to entertain.
- FR** Un cercle incontournable à l'œil excentrique ou une lagune ouverte comme un port urbain? Jeu avec des cercles et les lignes radiales déterminent la géométrie des éléments d'assise, qui, en plus de la générosité de composition il vous surprendra également par sa praticité. Vous pouvez vous asseoir librement de l'extérieur comme de l'intérieur. Cette énergie s'exprime même dans les dossiers courbés au positionnement non conventionnel. L'ensemble se compose de trois tailles de siège et peut être complété par des sièges séparés. Sièges ronds avec un seul pied, comme le modèle supérieur, ils peuvent servir de table. Une excellente base pour des compositions variées de structures circulaires, qui ne cessent jamais de divertir.
- DE** Ein unübersehbarer Kreis mit einem exzentrischen Auge oder eine offene Lagune als städtischer Hafen? Das Spiel mit Kreisen und Strahlenlinien bestimmt die Geometrie der Sitzelemente, die neben ihrer großzügigen Komposition auch mit Praktikabilität überraschen. Sitzen kann man freidenkend sowohl von außen als auch von innen. Dazu tragen auch die unkonventionellen gewölbten Armlehnen bei. Das Set besteht aus drei Größen von Sitzelementen, ergänzt durch einzelne runde Sitze auf einem Fuß, die in der erhöhten Variante auch als Tische dienen können. Eine gute Grundlage für vielfältige Kompositionen von kreisförmigen Strukturen, die nie langweilig wirken.





Parlæg

Capio CTR

ORBIT

Design

David Karásek, Václav Kocián

- EN** The round seats orbit the round table like planets, but they can also unite in an oval. Everyone can enjoy their food outside, close enough, but also far apart. The straightforward design of the table brings a clear and fresh expression, thanks to which it will not get lost in space. A secure and stable seating unit has adjustable feet and can be anchored or free standing. It can be located in a park, in a square or a pedestrian zone, and in places such as a campus, a company canteen, etc.
- FR** Les sièges ronds gravitent autour de la table ronde comme des planètes, mais ils peuvent aussi s'unir dans un ovale. Tout le monde peut profiter de son déjeuner à l'extérieur, assez proche, mais aussi éloigné. Le design simple de la table apporte une expression claire et fraîche, grâce à laquelle elle ne se perd pas dans l'espace. Une unité de siège sûre et stable a des pieds réglables et peut être ancrée ou autoportante. Il peut être placé dans un parc, sur une place ou une zone piétonne, et dans des lieux tels qu'un campus, une cantine d'entreprise, etc.
- DE** Wie Planeten umkreisen die runden Sitze den runden Tisch, können sich jedoch auch zu einem Oval verbinden. Jeder kann sein Essen im Freien separat genießen, nah genug, aber auch weit voneinander entfernt. Das geradlinige Design ohne Überflüssigkeiten bringt einen klaren und frischen Ausdruck, der im Raum nicht verloren geht. Das sicher stabile Objekt mit verstellbaren Füßen kann auch verankert werden, es ist aber nicht erforderlich. Es ist nicht nur in einem Park, auf einem Stadtplatz oder in einer Fußgängerzone einsetzbar, sondern auch an Orten wie einem Schulcampus, einer Firmenkantine oder in jeder Art von Gastronomie.

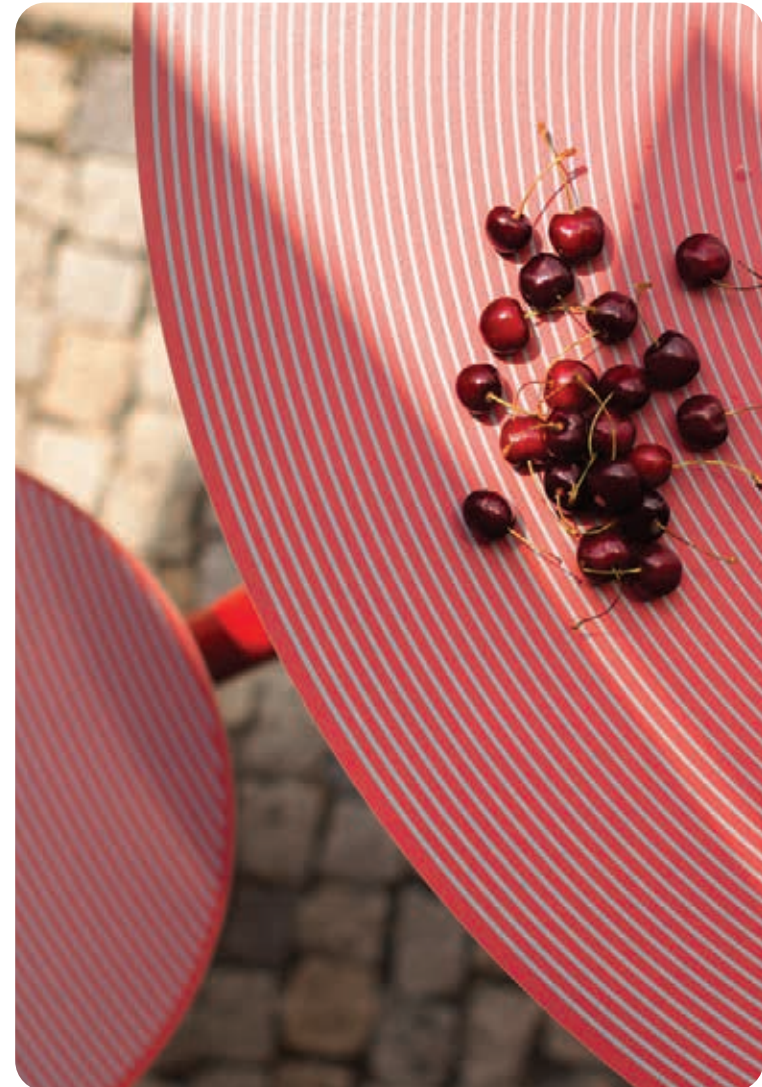









REFORMA

Design
Vrtiška & Žák

- EN** They usually stand in the nettles far from the nice places – ugly benches with concrete bases and plain wooden boards. Here is an attempt at a modern interpretation of this overlooked element. The simplicity and directness remain, adding refinement of form and subtlety of detail. The result is original and entirely contemporary design, but one that is archetypally familiar to all. There are two versions of the bench with backrest and one without backrest, which can be assembled in long rows or in an arch or circle, or installed on a wall.
- FR** Ils se dressent généralement dans des orties loin des beaux endroits - des bancs moches avec des bases en béton et planches de bois simples. Voici une tentative d'interprétation moderne de cet élément méconnu. La simplicité et la droiture restent, ajoutant la sophistication de la forme et la finesse des détails. Le résultat est un design original et entièrement contemporain, mais archétypalement familier à tous. Il existe deux versions du banc avec dossier et une sans dossier, qui peuvent être assemblées en longues rangées ou en arc ou en cercle, ou installées sur un mur.
- DE** Meist stehen sie in Brennesseln, weit weg von schönen Plätzen - hässliche Bänke mit Betonsockeln und einfachen Holzbrettern. Hier erfolgt ein Versuch der modernen Interpretation dieses übersehenen Elements. Die Einfachheit und Geradlinigkeit bleiben erhalten, es wird jedoch Raffinesse der Form und Feinheit im Detail hinzugefügt. Das Ergebnis ist ein originelles und völlig zeitgenössisches Design, das jedoch allen archetypisch nahe bleibt. Es stehen zwei Varianten von Bänken zur Verfügung - mit und ohne Rücklehne, die zu langen Reihen, Bögen oder Kreisen zusammengestellt oder alternativ auf einer Mauer installiert werden können.









MANTA

Design
Lucie Koldová

- EN** Manta is the ideal piece of street furniture that responds to the needs of modern life and represents a fresh solution for the combination of work and rest. The rounded curves copy the movement of imaginary waves embodying the workflow, but the shape also provides sufficient comfort for reading a book or enjoying coffee. The transition from one horizontal plane to another creates multifunctional surfaces, which form a complex minimalist object fulfilling the role of a table, bench or worktop. The inspiration for the shape and name of Manta became the elegant movement of the stingray. The design stands out in all types of public space, both indoors and outdoors. It will enliven a large open-space space, an entrance hall or a wide corridor, as well as a garden, a small park, a piazza between buildings or an atrium. With Manta, you can create a private oasis of rest almost anywhere – it provides space for concentration and relaxation.
- FR** Manta est le banc urbain idéal qui répond aux besoins de la vie moderne et représente une nouvelle solution pour allier travail et repos. Ses courbes arrondies copient le mouvement des ondes imaginaires incarnant le flux de travail, mais la forme offre également un confort suffisant pour lire un livre ou prendre un café. La transition d'un plan horizontal à un autre crée des surfaces multifonctionnelles, qui forment un objet minimaliste complexe remplissant le rôle d'une table, d'un banc ou d'un plan de travail. L'inspiration pour la forme et le nom de Manta vient du mouvement élégant de la raie. Le design se distingue dans tous les types d'espaces publics, à l'intérieur comme à l'extérieur. Il animera un grand espace ouvert, un hall d'entrée ou un large couloir, ainsi qu'un jardin, un petit parc, ou une place entre bâtiments. Avec Manta, vous pouvez créer une oasis privée de repos presque n'importe où – elle offre un espace de concentration et de relaxation.
- DE** Manta ist genau das Element im öffentlichen Raum, das auf die Bedürfnisse des modernen Lebens reagiert und eine frische Lösung für die Kombination von Arbeit und Entspannung darstellt. Die abgerundeten Kurven folgen der Bewegung imaginärer Wellen, die den Arbeitsfluss verkörpern, aber gleichzeitig bietet die Form ausreichenden Komfort, um ein Buch zu lesen oder einen Kaffee zu genießen. Der Übergang von einer horizontalen Ebene zur anderen schafft multifunktionale Flächen, die sich zu einem komplexen minimalistischen Objekt verbinden, das als Tisch, Bank oder Arbeitsfläche fungiert. Entworfen wurde die Kollektion von der Designerin Lucie Koldová. Die Inspiration für die Form und den Namen Manta war die elegante Bewegung des Mantarochens. Die Objekte fallen in allen Arten von öffentlichen Räumen auf, sowohl im Innen- als auch Außenbereich. Sie beleben große Open-Space-Bereiche, Eingangshallen oder breite Korridore genauso wie Gärten, kleine Parks, Piazzette zwischen Gebäuden oder Atrien. Mit Manta kann man fast überall eine private Oase der Entspannung schaffen – sie bietet Raum für Konzentration und Erholung.





STACK

Design

David Karásek, Lucia Lehrer

- EN** Tough enough for use in public spaces, but subtle enough to be an alternative to traditional furniture. This is the Stack range, which consists of a stackable short sofa and a comfortable armchair, practical chairs and tables, all with wooden slats, high-pressure laminate or steel rounds. For better comfort, a set of waterproof padded seats in interesting colour combinations is available as an accessory. The design is timeless, combining modern and retro influences. The Stack can serve as an unanchored outdoor relaxation element complementing classic urban furniture or as equipment for various terraces, hotels, schools or corporate premises, both indoors and outdoors. The benches are complemented by water-resistant upholstered seat cushions in a variety of interesting colour combinations and feature sophisticated handles.
- FR** Assez robuste pour une utilisation dans les espaces publics, mais suffisamment subtile pour être une alternative aux meubles traditionnels. Il s'agit de la gamme Stack, qui se compose d'un banc court empilable et d'un fauteuil confortable, de chaises et de tables pratiques, le tout avec des lames en bois, en stratifié haute pression (HPL) ou en ronds d'acier. Pour un meilleur confort, un ensemble de coussins rembourrés étanches et disponibles dans des combinaisons de couleurs intéressantes, peut compléter l'ensemble. Le design est intemporel, combinant des influences modernes et rétro. Stack peut servir d'élément de détente extérieur non ancré en complément du mobilier urbain classique ou d'équipement pour diverses terrasses, hôtels, écoles ou locaux d'entreprise, à l'intérieur comme à l'extérieur. Les bancs sont complétés par des coussins de siège rembourrés résistants à l'eau dans une variété de combinaisons de couleurs intéressantes et dotés de poignées sophistiquées.
- DE** Beständig für den Einsatz im öffentlichen Raum, fein als Alternative zu Möbeln. Das ist die Stack-Reihe, bestehend aus stapelbaren kurzen Sofas und bequemen Sesseln, praktischen Stühlen und Tischen, alles in Ausführungen mit Holzlatten oder Stahlrosten. Tische und Stühle können wahlweise eine HPL-Oberplatte haben. Für mehr Komfort steht als Zubehör ein Set wasserfester gepolsterter Sitze in interessanten Farbkombinationen zur Verfügung. Das Design ist zeitlos und kombiniert einen modernen und Retro-Ausdruck. Es kann als frei platzierbares Entspannungselement im öffentlichen Raum dienen, ergänzend das klassische Stadtmöbiliar oder als Ausstattung für verschiedene Terrassen, Hotels, Schulen oder Firmengelände, sowohl drinnen als auch draußen. Die Stuhldreihe wurde um wasserfeste gepolsterte Sitzkissen in interessanten Farbkombinationen mit durchdachten Befestigungen erweitert.









RAUTSTER

Design
Herrmann&Coufal

- EN** A picnic set like this will find its place anywhere you would like refreshments outdoors. The originally shaped side panel gives unique character to this combination of table and bench, which is available in several material alternatives. Traditional boards made of durable wood, indestructible perforated sheet metal or a thin panel made of high-pressure laminate (HPL) are materials that perfectly meet the requirements of al fresco dining. The range is also highly versatile – its double-sided version offers space for four or six people, while the single-sided model provides a smaller footprint for seating with a view where space is at a premium. The picnic table can also be complemented with a chessboard engraved into the wooden boards. Rautster also considers wheelchair users; the modification of the side created space for parking from the side. Sharing space has never been so enjoyable.
- FR** Un ensemble pique-nique comme celui-ci trouvera sa place partout. Le montant latéral de forme originale donne un caractère unique à cette combinaison de table et de banc, qui est disponible dans plusieurs matériaux. Les planches traditionnelles en bois durable, en tôle perforée indestructible ou en panneau mince en stratifié haute pression (HPL) sont des matériaux qui répondent parfaitement aux exigences des repas en plein air. La gamme est également très polyvalente – sa version double face offre un espace pour quatre ou six personnes, tandis que le modèle simple pourra faire office de bureau ou pour une pause déjeuner en solitaire. La table de pique-nique peut également être complétée par un échiquier gravé dans les planches de bois. Rautster s'adapte également aux utilisateurs en fauteuils roulants; la modification du côté a créé un espace pour le stationnement sur le côté. Partager l'espace n'a jamais été aussi agréable.
- DE** Leicht, lebhaft, durchdacht. So ist das Picknick-Set, das sich überall bewährt, wo man draußen eine Erfrischung braucht. Die originell geformten Seitenteile bestimmen den Charakter dieser Tisch-Bank-Kombination, die in mehreren Materialoptionen erhältlich ist. Traditionelle Platten aus robustem Holz, unverwundliches perforiertes Blech oder dünne Platten aus Hochdrucklaminat (HPL) sind Materialien, die perfekt die Anforderungen an Outdoor-Tische erfüllen. Der Picknicktisch kann auch um ein beliebtes Schachspiel erweitert werden, das Schachspielbrett wird mit Laser auf Holzplatten eingraviert. Die Rautster-Reihe ist auch in Bezug auf die Größe variabel. In ihrer beidseitigen Ausführung bietet sie Platz für zwei, vier oder sechs Personen, während die einseitige Konfiguration Raumsparsamkeit und die Möglichkeit einer interessanten Platzierung an Orten mit Aussicht bietet. Rautster denkt auch an Rollstuhlfahrer, durch die Anpassung der Seitenteile entsteht Platz zum Parken seitlich. Das Teilen des Raums war noch nie so angenehm.









BOHÉM

Design
Aleš Boem, MEYTO

EN The universal outdoor collection Bohém does not hide its inspiration in the past – it is a modern interpretation of classic school chairs, familiar to millions of students. It will captivate with its shape and offer fresh solutions for public spaces, as well as outdoor café terraces and restaurants. Durable, distinctive outdoor chair, with a pleasant dose of retro style, but at the same time completely contemporary and fully stackable. The set also includes a table with a round or square top.

FR Inspiré du passé, la collection Bohém est une interprétation moderne et classique des chaises d'écoles, familières à des générations d'élèves. Elle séduira par sa forme et offre des nouvelles solutions pour l'espace public ainsi que pour les terrasses des cafés et restaurants. Durable et facilement reconnaissable avec son style rétro, elle reste complètement contemporaine. Empilable, l'ensemble comprend également une table avec un plateau rond ou carré.

DE Die universelle Outdoor-Kollektion Bohém verhüllt nicht ihre Inspiration aus der Vergangenheit – sie ist eine moderne Interpretation der ursprünglich schulischen Stühle, die Millionen von Schulkindern vertraut sind. Sie besticht durch ihre Form und bietet eine frische Lösung für öffentliche Räume sowie für Außenterrassen, Cafés und Restaurants. Langlebiger, unverwechselbarer Outdoor-Stuhl mit einer schönen Dosis Retro-Stil, aber gleichzeitig völlig zeitgemäß und vollständig stapelbar. Das Set umfasst auch einen Tisch mit runder oder quadratischer Platte.





RUSH
WU TANG

Wake
UP

MOTHER
EARTH
PROJECT

PIXEL

Design

David Karásek, Herrmann&Couf

- EN** A simple play with squares offers almost unlimited possibilities when creating seating elements in a public space. Playfulness, creativity and irregularity are the words that come to mind immediately when you meet the Pixel line. In addition, there is the dimension of upcycling. The system was designed to use the offcuts of quality wooden slats, which are produced during the manufacturing of other furniture and would otherwise become waste. The wooden slats are attached to the square frames using the patented Woodpix® system. An alternative to wood can be steel rounds, thanks to which the individual seats gain transparency. The design is complemented by a number of accessories such as perforated steel backrest that can be placed anywhere on the seating area, armrests optimised for seniors, cylindrical flower pots or additional steel tables with the possibility of integrated USB charging.
- FR** Un simple jeu avec des carrés offre des possibilités presque illimitées lors de la création d'éléments d'assise dans un espace public. Ludicité, créativité et irrégularité sont les mots qui vous viennent immédiatement à l'esprit lorsque vous rencontrez la gamme Pixel. S'ajoute la dimension du recyclage. Le système a été conçu pour utiliser les chutes de lames de bois de qualité, qui sont produites lors de la fabrication d'autres meubles et deviendraient autrement des déchets. Les lames de bois sont fixées aux cadres carrés à l'aide du système breveté Woodpix®. Une alternative au bois peut être des ronds d'acier, grâce auxquelles les sièges individuels gagnent en transparence. Le design est complété par un certain nombre d'accessoires tels que le dossier en acier perforé qui peut être placé n'importe où, des accoudoirs optimisés pour les seniors, des pots de fleurs cylindriques ou des tables en acier supplémentaires avec possibilité de prises USB intégrées.
- DE** Einfaches Spiel mit Quadraten bietet nahezu unbegrenzte Möglichkeiten bei der Gestaltung von Sitzmöbeln im öffentlichen Raum. Verspieltheit, Kreativität und Unregelmäßigkeit sind Wörter, die einem bei der Begegnung mit der Pixel-Serie sofort einfallen. Und dann ist da noch die Dimension des Upcyclings. Das System wurde entwickelt, um die kürzeren Holzabschnitte hochwertiger Holzlatten zu nutzen, die bei der Herstellung anderer Möbel entstehen und sonst zu Abfall werden würden. Die Holzlatten werden mithilfe des patentierten Woodpix-Systems in quadratischen Rahmen befestigt. Als Alternative zum Holz kann auch ein Stahlrost verwendet werden, durch den die einzelnen Sitzflächen an Transparenz gewinnen. Das System wird durch eine Reihe von Zubehörelementen ergänzt. Eine überall auf der Sitzfläche platzierbare Rückenlehne, für Senioren optimierte Armlehnen, zylinderförmige Blumentöpfe oder zusätzliche Tische mit der Möglichkeit, eine USB-Ladung zu integrieren, das ist die aktuelle Zubehörpalette.







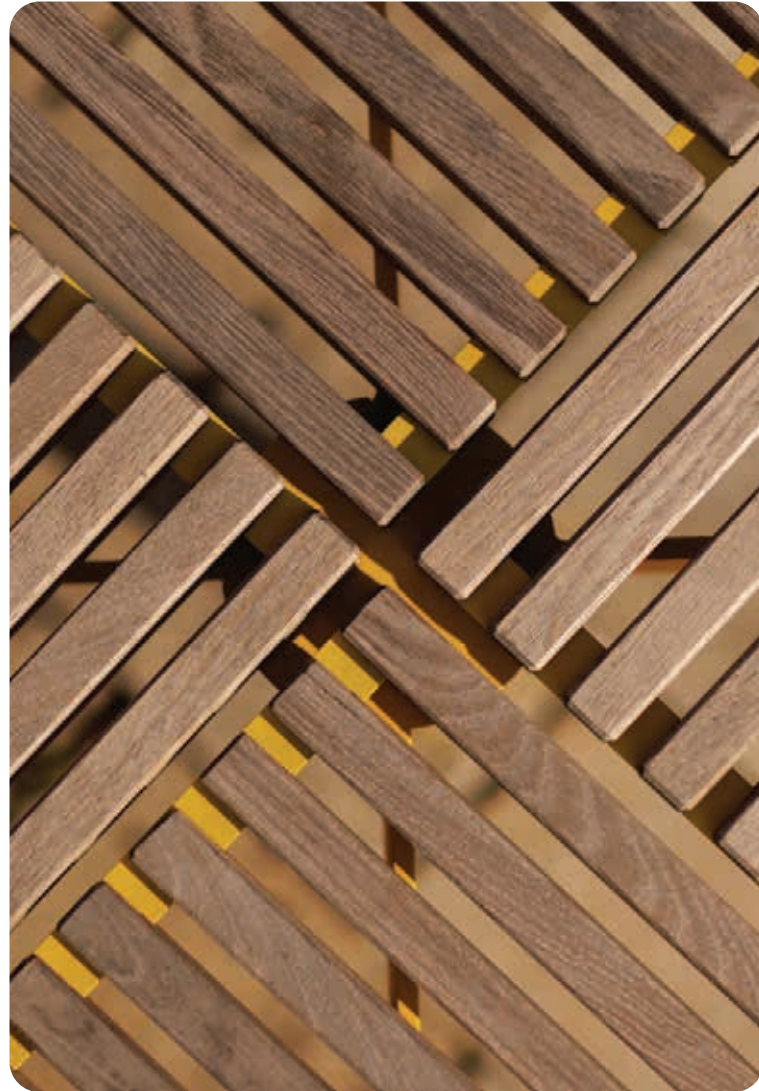



BIGSEE
PRODUCT DESIGN
AWARD 2019
WINNER



CONSTRUQTA

Design
David Karásek

- EN** The shape of this unmissable bench found inspiration in one of the fundamental construction elements – the truss beam. It takes the most natural engineering beauty and transforms it into landscape architecture in a cultivated form. The regular play of clearly defined inclines and rectangular surfaces connected by radii is what gives character to this otherwise simple prism made of noble HPC concrete. The small integrated legs on the underside lift the entire mass slightly above the surface, which further increases the elegance of the installed element and eliminates any unevenness of the surface. The bench of more than two and a half meters can be placed separately, in pairs or triples or can be arranged in long lines.
- FR** Ce banc puise son inspiration dans l'un des éléments fondamentaux de la construction: la poutre en treillis. Sa beauté vient de cet aspect industriel. Le jeu régulier d'inclinaisons et de surfaces rectangulaires reliées par des rayons donne du caractère à ce prisme en béton noble HPC. Les pieds intégrés sur la face inférieure soulèvent toute la masse légèrement au-dessus du sol, ce qui augmente encore l'élégance et élimine toute irrégularité de la surface. Le banc de plus de deux mètres et demi peut être placé séparément, par paires ou par triples ou peut être disposé en longues lignes.
- DE** Die Form dieser auffälligen Bank fand ihre Inspiration in einem der grundlegenden Konstruktionselemente - dem Gitterträger. Sie nimmt von ihm die natürlichste ingenieurstechnische Schönheit und überträgt sie in einer kultivierten Form auf die Landschaftsarchitektur. Das regelmäßige Spiel klar definierter Schrägen und rechteckiger Flächen, die durch Radien verbunden sind, ist das, was diesem ansonsten einfachen Quader aus edlem HPC-Beton seinen Charakter verleiht. Kleine integrierte Füße auf der Unterseite heben die gesamte Masse leicht über die Oberfläche, was die Eleganz des installierten Elements noch erhöht und eventuelle Unebenheiten beseitigt. Die über zweieinhalb Meter lange Bank kann einzeln platziert, paarweise oder dreifach angeordnet oder in lange Linien gestellt werden.





H

SATELLITE

Design
Eduard Herrmann

- EN** As if a plate had fallen straight from the sky and fingers of a cosmic architect pierced in into the surface. That's how unearthly the unique shape of this bench feels. Although it is evident that it is made of heavy concrete, it appears almost intangible. The elegant concave shape is not only for decoration but also has its function. It brings privacy to seated people and emotionally protects them from the outside world. Noise and wind have no chance. It can completely transform a variety of locations, whether it is a park, square or waterfront. It stands out in open space as well as in small enclosed corners and pocket parks.
- FR** La forme unique de ce banc pourrait faire penser à un ovni tombé du ciel. Bien qu'il soit évident qu'il est fait de béton lourd, il semble presque intangible. La forme élégante concave n'est pas seulement destinée à la décoration, elle a également sa fonction. Elle apporte de l'intimité aux personnes assises et les protège du monde extérieur. Le bruit et le vent n'ont aucune chance. Ce banc peut transformer complètement l'espace dans lequel il s'intègre, qu'il s'agisse d'un parc, d'une place ou d'un front de mer. Il se distingue aussi bien dans les espaces ouverts que dans les petits coins fermés.
- DE** Als ob eine fliegende Untertasse direkt vom Himmel gefallen wäre und die Finger des kosmischen Architekten sie in die Oberfläche gedrückt hätten. So überirdisch wirkt diese einzigartig geformte Outdoor-Bank. Obwohl man weiß, dass sie aus schwerem Beton gefertigt ist, wirkt sie fast immateriell. Die elegante konkave Form dient nicht nur der Dekoration, sondern hat auch ihre Funktion. Sie bringt Privatsphäre für Menschen, die dort sitzen, und schützt sie gefühlsmäßig vor der umgebenden Welt. Weder Lärm noch Wind haben eine Chance. Sie kann verschiedenste Orte völlig verwandeln, sei es ein Park, ein Stadtplatz oder eine Uferpromenade. Sie eignet sich hervorragend für offene Räume genauso wie für kleine abgeschiedene Ecken und Gärten.





RIVAGE

Design

David Karásek, Radek Hegmon

- EN** Rivage opens an entirely new category of products – loungers for public spaces. The simple solid frame with a distinctive and elegant profile carries boards and slats made of solid wood. The version with steel rounds looks light and timeless, in combination with playful colours, it will make the public space an unmissable oasis. An appropriate addition to park benches and seating elements for places where people relax. Parks, public gardens, waterfronts, rest areas of school premises, hotel terraces – all these places can now be enriched with Rivage loungers, whether firmly anchored to the ground or free standing for easy relocation. An interesting and practical accessory is a durable all-steel table for putting down a drink, laptop or book, and in contrasting colours, it also presents a funky accent. The version with built-in USB charging further expands the variability and possibilities of using the lounge. Rivage, the world's favorite public space lounge, is now available in a new two-person lounge and lounge chair. These new additions to the Rivage family offer even more ways to relax and enjoy public spaces with loved ones or friends.
- FR** Rivage ouvre une toute nouvelle catégorie de produits : les chaises longues pour espaces publics. Le cadre simple et solide au profil distinctif et élégant porte des planches et des lattes en bois massif. La version avec des ronds en acier est légère et intemporelle, en combinaison avec des couleurs ludiques, elle fera de l'espace public une oasis incontournable. Un complément approprié aux bancs de parc et aux sièges pour les endroits où les gens se détendent. Parcs, jardins publics, bords de mer, aires de repos des locaux scolaires, terrasses d'hôtels, tous ces lieux peuvent désormais être enrichis de transats Rivage, qu'ils soient solidement ancrés au sol ou autoportants pour un déplacement facile. Un outil intéressant et pratique l'accessoire est une table tout en acier durable pour poser une boisson, un ordinateur portable ou un livre, et dans des couleurs contrastées, il présente également un accent funky. La version avec chargement USB intégré élargit encore la variabilité et les possibilités d'utilisation de la chaise longue. Rivage, la chaise longue pour espace public préférée au monde, est désormais disponible dans une nouvelle variante de chaise longue ou en variante de chaise longue pour deux personnes. Ces nouveaux ajouts à la famille Rivage offrent encore plus de façons de se détendre et de profiter des espaces publics avec ses proches ou ses amis.
- DE** Rivage eröffnet eine völlig neue Kategorie von Produkten - Liegestühle für den öffentlichen Raum. Ein einfacher, stabiler Rahmen mit einem markanten und eleganten Profil trägt massive Holzplatten und Lamellen. Die Version mit einem Stahlrost wirkt leicht und zeitlos und bildet in Kombination mit lebendigen Farben eine unübersehbare Oase im öffentlichen Raum. Eine passende Ergänzung zu Parkbänken und Sitzelementen an Orten, an denen sich Menschen im öffentlichen Raum entspannen. Parks, öffentliche Gärten, Uferpromenaden, Ruhezonen in Schulgeländen, Hotelterrassen. Alle diese Orte können nun um ein neues Element bereichert werden - um fest verankerte oder freistehende Rivage Liegestühle. Ein interessantes und praktisches Zubehör ist ein robuster Stahl Tisch zum Abstellen von Getränken, Laptops oder Büchern, der mit seiner kontrastreichen Farbe zu einem verspielten Akzent wird. Der Tisch kann mit USB-Aufladung ausgestattet werden, was die Variabilität und Einsatzmöglichkeiten der Liege noch mehr erweitert. Die beliebteste Liege für den öffentlichen Raum kann jetzt mit der beliebtesten Person der Welt geteilt werden. Rivage erweitert sich um eine Doppelliege und einen Lounge-Sessel.









URBAN ISLANDS

Design
Lucie Koldová, Dan Yeffet

- EN** A large island to sit on, higher to lay a laptop on, the tallest as a backrest. The unique shape, based on the simple geometry of several oval elements and three levels of horizontal surfaces, offers a new perspective on seating elements in public space. The modules can stand alone or be connected in a playful archipelago. The intersection of shapes, different orientations of wooden boards, different colours of corpora, completes the overall effect. Wood on horizontal surfaces can be replaced by high-pressure laminate (HPL), whose smooth texture, colours and possible bespoke graphic designs add a new character. The possibility of combinations is so broad that it will satisfy any creative architect who desires something new and unusual for his project.
- FR** Une grande île sur laquelle vous pouvez vous asseoir, une partie plus haute pour poser un ordinateur portable, qui peut aussi servir comme dossier. La forme unique, basée sur la géométrie simple de plusieurs éléments ovales et de trois niveaux de surfaces horizontales, offre une nouvelle perspective sur les éléments d'assise dans l'espace public. Les modules peuvent être autonomes ou connectés dans un archipel ludique. L'intersection des formes, les différentes orientations des planches de bois, les différentes couleurs des corpus complètent l'effet d'ensemble. Le bois sur les surfaces horizontales peut être remplacé par du stratifié haute pression (HPL), dont la texture lisse, les couleurs et les éventuels graphismes sur mesure ajoutent un nouveau caractère. La possibilité de combinaisons est si large qu'elle satisfera tout architecte créatif qui désire quelque chose de nouveau et d'inhabituel pour son projet.
- DE** Große Insel zum Sitzen, höheres Teil für die Platzierung eines Laptops, das höchste als Rückenlehne. Die einzigartige Form, basierend auf einfacher Geometrie mehrerer ovaler Elemente und drei horizontalen Ebenen, bietet einen neuen Blick auf Sitzmöbel im öffentlichen Raum. Die Module können einzeln stehen oder zu einem verspielten Archipel verbunden werden. Das Zusammenspiel der Formen, die unterschiedliche Ausrichtung der Holzplatten, die vielfältige Farbgebung vervollständigen den Gesamteffekt. Das Holz auf den horizontalen Flächen kann durch HPL-Platten ersetzt werden, deren glatte Oberflächen und farbliche sowie grafische Vielfalt einen neuen Charakter verleihen. Die Möglichkeiten der Kombinationen sind so vielfältig, dass sie jeden kreativen Architekten zufriedenstellen können, der etwas Neues und Ungewöhnliches für sein Projekt möchte.







LANDSCAPE COMPACT

Design

David Karásek, Viktor Šašínska

- EN** The system of seating elements, following the popular Landscape range, attracts attention and collects prestigious design awards. A distinctive side silhouette with a typical gap between the seat and the backrest determines the basic shape. The individual modules of the range can be combined almost indefinitely to create assemblies of different lengths with curved and straight sections. The range works very well also as individual park benches and seats of standard sizes. As a novelty, armrests are possible to be added anywhere in the seat length.
- FR** Le système d'éléments d'assise, suivant la gamme populaire Landscape, attire l'attention et a recueillis des prix de design prestigieux. Une silhouette latérale distinctive avec un écart typique entre le siège et le dossier détermine la forme de base. Les modules individuels de la gamme peuvent être combinés presque indéfiniment pour créer des assemblages de différentes longueurs avec des sections courbées et droites. La nouveauté c'est que nous pouvons ajouter des accoudoirs sur toute la longueur de l'assise.
- DE** Ein System von Sitzelementen, das an die beliebte Serie Landscape anknüpft und Aufmerksamkeit erregt und renommierte Designpreise gewinnt. Die markante Seitensilhouette mit dem typischen Bruch zwischen der Sitzfläche und der Rückenlehne, definiert die Grundform. Die einzelnen Module des Bausatzes können nahezu unbegrenzt kombiniert werden und so unterschiedlich lange Anordnungen mit gebogenen und geraden Abschnitten schaffen. Ergänzt werden können sie durch einzelne Parkbänke und Sitze in standardmäßigen Längen. Neu auch mit Armlehnen.













MIELA

Design

David Karásek, Radek Hegmon

- EN** The design has achieved its goal. The charismatic bench benefits from the modelled morphology of its cast aluminium sides, which is enhanced by the softly machined top backrest wooden board. The sophisticated silhouette of the park bench hovering over the pavement and the high-quality craftsmanship will create a corresponding contemporary counterweight in the most valuable historical sites, as well as it will humanize modern complex full of uncompromising architecture.
- FR** Le design a atteint son objectif. Ce banc charismatique bénéficie de la morphologie modelée de ses côtés en fonte d'aluminium, qui est rehaussée par la planche de bois du dossier supérieur. La silhouette sophistiquée du banc public planant au-dessus du trottoir et le savoir-faire de haute qualité créeront un contrepoids contemporain correspondant dans les sites historiques les plus précieux, tout rendant un complexe moderne plein d'architecture sans compromis plus humain.
- DE** Design hat sein Ziel erreicht. Die charismatische Bank profitiert von der Formgebung ihrer aus Aluminium gegossenen Seitenteile, die durch die sanft bearbeitete obere Platte der Rückenlehne verstärkt wird. Die kultivierte Silhouette der Parkbank schwebt über dem Pflaster. Das Design der Bank und die Qualität der Verarbeitung schaffen ein angemessenes zeitgenössisches Gegengewicht zu den wertvollsten historischen Stätten, genauso wie sie die modernen Standorte durch kompromisslose Architektur menschlicher machen.









PORTIQOA

Design

David Karásek, Radek Hegmon

- EN** The softly modelled legs of the Portiqoa park bench, made of cast aluminium, work with an impressive optical effect of diagonally built sides. The bench only touches the ground with a narrow bottom edge, and from some angles, some incredibly thin lines are revealed. The uninterrupted run of wooden slats bends downwards under the seat, which significantly strengthens the entire structure. The independently shaped armrest can be added for more comfortable sitting and getting up.
- FR** Les pieds moulés du banc Portiqoa, en fonte d'aluminium, font un effet d'optique impressionnant. Le banc ne touche le sol qu'avec un bord inférieur étroit, et sous certains angles, des lignes incroyablement fines sont révélées. Les lames en bois se plient vers le bas sous le siège, ce qui renforce considérablement la structure. L'accoudoir peut être ajouté pour s'asseoir et se relever plus confortablement.
- DE** Die sanft geformten Seitenteile der Portiqoa Parkbank aus Aluminiumguss arbeiten mit einem interessanten optischen Effekt von diagonal aufgebauten Wänden. Die Bank berührt den Boden nur mit einer schmalen unteren Kante und einige Ansichten davon zeigen unglaublich dünne Linien. Der durchgehende Lattenrost biegt sich unter der Sitzfläche nach unten, was die gesamte Konstruktion erheblich verstärkt. Die unabhängig geformte Armlehne, die sich in der Mitte befindet, verhindert das Hinlegen, während ein eventuelles Paar von Armlehnen an den Seiten das Aufstehen erleichtert.

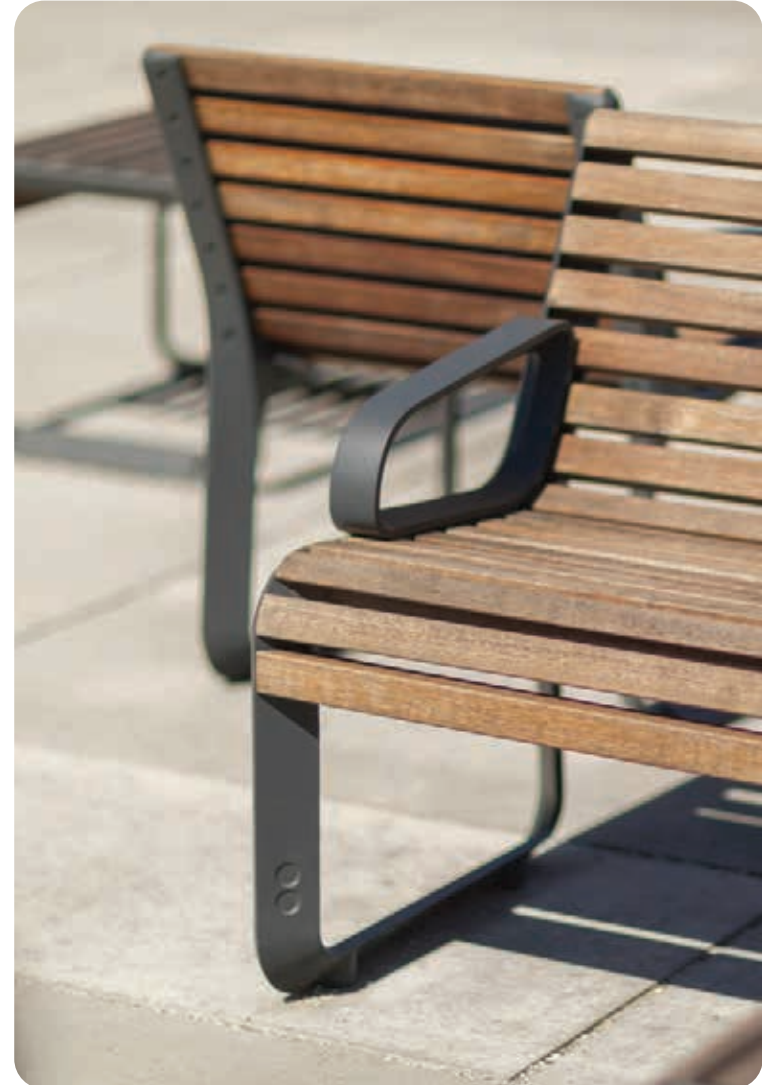







PORT

Design
David Karásek

- EN** Walls or landscape stairs of various kinds belong to the common elements of public space. They are often used as suitable seats. Port range of wall-mounted outdoor benches, based on the successful Portiqa range, is designed for such situations. The modular system includes a solution with or without a backrest, which can be combined almost without restriction. The cast aluminium sides are elegant, softly shaped detail, and thanks to the steel anchoring, this bench seemingly levitates slightly above the wall.
- FR** Les murs ou escaliers font partie des éléments courants qui se trouvent dans l'espace public. Ils sont souvent utilisés comme sièges appropriés. La gamme Port de bancs extérieurs muraux, basée sur la gamme à succès Portiqa, est conçue pour de telles situations. Le système modulaire comprend une solution avec ou sans dossier, qui peut être combinée presque sans restriction. Les côtés en aluminium moulé sont élégants, avec des formes fluides et grâce à l'ancrage en acier, ce banc semble être légèrement suspendu au-dessus du mur.
- DE** Mauern oder Geländestufen verschiedener Art gehören zu den üblichen Elementen des öffentlichen Raums. Sie werden oft als geeignete Sitzgelegenheiten genutzt. Die Reihe der Bänke Port, die auf der erfolgreichen Portiqa-Reihe basiert, ist genau für solche Situationen konzipiert. Das modulare System umfasst Lösungen mit oder ohne Rückenlehne, die nahezu ohne Einschränkung kombiniert werden können. Die Seitenteile aus Aluminiumguss werden zu eleganten, sanft geformten Details, und dank des Ankerelements aus Stahl schwebt die Bank leicht über dem Untergrund.









PREVA URBANA

Design
David Karásek, Radek Hegmon

- EN** In addition to style, there is excellent ergonomics which makes this bench surprisingly comfortable. A belt of subtle wooden slats perched on an optically light construction made of steel strip characterizes this traditional park bench. It is based on the aesthetics of classic garden furniture and brings a garden atmosphere and comfort to public spaces. The version with steel rounds shows an interesting change in appearance and expands the variability of use. The extended version of the popular Preva Urbana bench offers more seating and a backlight elegantly placed in the front wooden slat.
- FR** En plus d'être un bijou de desing, une excellente ergonomie rend ce banc étonnamment confortable. Une ceinture de lames de bois subtiles perchées sur une construction optiquement légère en rondes d'acier caractérise ce banc public traditionnel. Il est basé sur l'esthétique du mobilier de jardin classique et apporte aux espaces publics non seulement une atmosphère de jardin mais aussi un confort. La version avec ronds en acier présente un changement d'aspect intéressant et élargit son utilisation. La version étendue du populaire banc Preva Urbana offre plus de sièges et un rétroéclairage élégamment placé dans la latte en bois avant.
- DE** Neben dem Stil auch eine hervorragende Ergonomie – so eine bequeme Bank hätte man nicht erwartet. Ein Band subtiler Holzlamellen, auf einer optisch leichten Gitterkonstruktion platziert, charakterisiert diese traditionelle Parkbank. Sie basiert auf der Ästhetik klassischer Gartenmöbel und bringt Gartenatmosphäre und Komfort auch in den öffentlichen Raum. Sie scheut sich nicht davor, denn sie ist überraschend robust und dank durchdachter Ergonomie außergewöhnlich bequem. Die Variante mit einem Stahlrost zeigt eine interessante Veränderung im Aussehen und erweitert die Vielseitigkeit der Verwendung. Die verlängerte Version der beliebten Preva Urbana Bänke bietet nicht nur mehr Sitzplätze, sondern auch eine in den vorderen Holzlamellen eleganter platzierte Beleuchtung.









VERA

Design

David Karásek, Radek Hegmon

- EN** The economical park bench, available in a wide range of variants, shows that advanced modern design does not always mean a high price. Durability and strength are combined with the purity of shape and remarkable visual lightness. The simply shaped table and park chairs allow you to create original sets in both public and private spaces.
- FR** Ce banc public économique est disponible dans une large gamme de variantes et prouve qu'un design moderne avancé ne doit pas toujours signifier un prix élevé. La durabilité et la résistance sont combinées avec la pureté de la forme et une légèreté visuelle remarquable. La table et les chaises de forme simple vous permettent de créer des ensembles originaux dans les espaces publics aussi bien que privés.
- DE** Diese preiswerte Bank zeigt in ihrer breiten Palette von Varianten, dass anspruchsvolles modernes Design nicht immer einen hohen Preis bedeuten muss. Widerstandsfähigkeit und Festigkeit vereinen sich mit klaren Formen und bemerkenswerter Leichtigkeit. Einfach geformte Tische und Parkstühle ermöglichen es, interessante Konfigurationen in öffentlichen und privaten Räumen zu schaffen.













VERA SOLO

Design

David Karásek, Radek Hegmon

- EN** A variable system based on the Vera series park benches, consisting of straight and curved modules, allows the creation of long and interestingly shaped units. The legs are positioned along the bench axis, simplifying the silhouette and facilitating access from both sides. This also makes cleaning under the bench easier. Individual seats can also be mounted on a wall, expanding the series' possibilities. An interesting and functional addition to the series are the backrests and armrests, which enhance the functionality and aesthetics of the Vera Solo design. Subtle proportions, timeless design, and high variability predestine the Vera Solo range for use in the widest spectrum of projects.
- FR** Le système variable qui suit les bancs de parc de la série Vera se compose de modules droits et courbés et permet de créer des espaces longues et de forme intéressante. Les pieds sont situés dans l'axe du banc, ce qui simplifie la silhouette, facilite l'accès des deux côtés et le nettoyage de l'espace sous le banc. Des sièges individuels peuvent également être montés au mur, ce qui élargit les possibilités de la gamme. La gamme comprend également des accessoires tels que des dossiers et d'accoudoirs, qui mettent l'accent sur la solidité, constituent un complément intéressant et fonctionnel à la gamme. Conçu par Vera Solo. Proportions subtiles, design intemporel et haut variabilité prédisposent la série Vera Solo à être utilisée dans le plus large éventail de projets.
- DE** Ein variables System, das an die Parkbänke der Vera-Reihe anknüpft, besteht aus geraden und gebogenen Modulen und ermöglicht die Schaffung von langen und interessant geformten Einheiten. Die Füße sind in der Achse der Bank platziert, was die Silhouette vereinfacht und Zugang von beiden Seiten und Reinigung unter der Bank erleichtert. Einzelne Sitze können auch auf eine Mauer montiert werden, was die Möglichkeiten der Reihe erweitert. Eine interessante und funktionelle Ergänzung der Reihe sind Zubehörelemente wie Rückenlehnen und Armlehnen, die die Stärke des Vera Solo Designs betonen. Dezentere Proportionen, zeitloses Design und hohe Variabilität prädestinieren die Vera Solo-Reihe für den Einsatz in unterschiedlichsten Projekten.













INTERVERA

Design

David Karásek, Radek Hegmon

- EN** A series of optically light benches perched on a pair of legs in the longitudinal axis. The subtle, yet sufficiently durable construction carries seat and backrest made of wooden boards or steel or stainless steel rounds. The bench can stand alone or be connected in an endless line of elegant seating element. The limited number of legs brings not only elegance but also more convenient installation and maintenance of the area under the bench.
- FR** Une série de bancs optiquement légers perchés sur une paire de pieds dans l'axe longitudinal. La construction subtile mais suffisamment durable porte l'assise et le dossier en planches de bois ou en ronds d'acier ou d'acier inoxydable. Le banc peut être autonome ou connecté en une ligne infinie d'élégants éléments d'assise. Le nombre limité de pieds apporte non seulement de l'élégance mais aussi une installation simplifiée et un entretien plus pratique de la zone sous le banc.
- DE** Optisch leichte Parkbänke, die auf einem Paar von Füßen in Längsachse platzieren. Die subtile, aber dennoch robuste Konstruktion trägt Massivholzplatten oder Rundstäbe aus Stahl oder Edelstahl auf Sitz und Rückenlehne. Die Bank kann allein stehen oder zu einer unendlichen Linie eleganter Sitzmöbel verbunden werden. Die begrenzte Anzahl von Füßen bringt nicht nur Eleganz, sondern erleichtert auch die Montage und Wartung der Fläche unter der Bank.

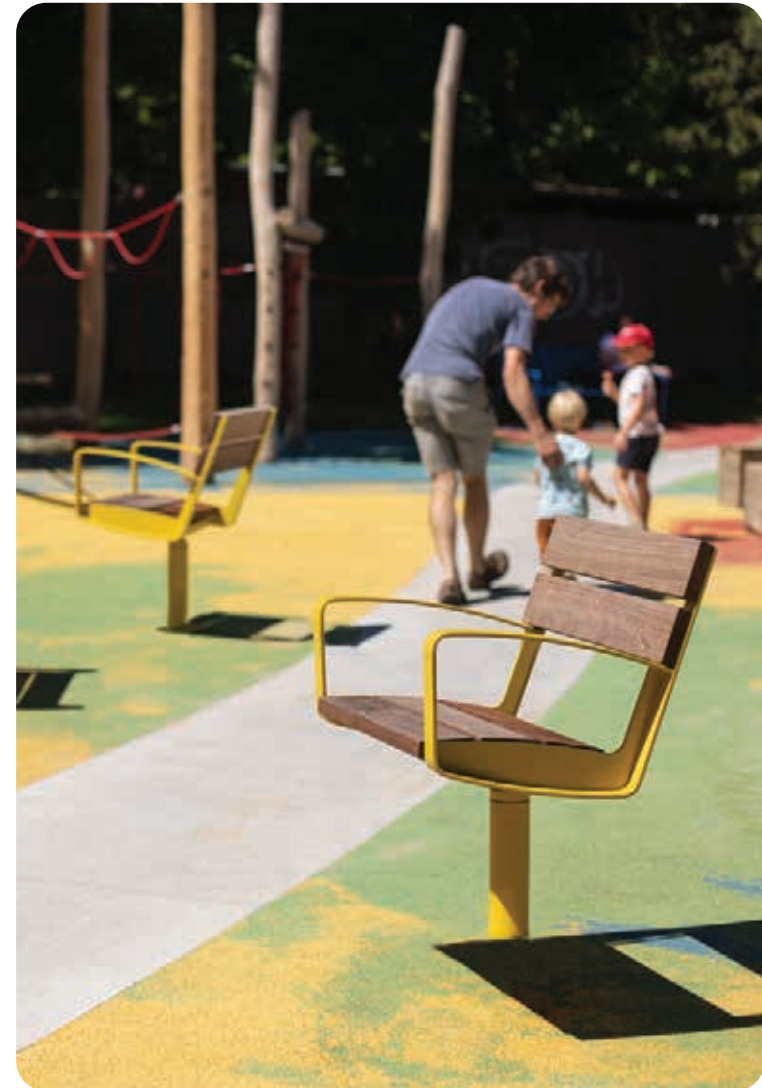



EMAU

Design

David Karásek, Viktor Šašínska

- EN** A connection with the past inspires this contemporary park bench. The attentively designed, slimline side profile draws inspiration from the brutalist architecture of the 1960s, which is reflected in the support elements thanks to cutting-edge modelling development. A continuous arrangement of wooden slats joins the seat and backrest into a single elegant piece – a modern silhouette, with precise, old-school details. An alternate model with steel rounds in place of the wooden slats completely transforms the mood of the city bench, playing with an eye-catching, transparent effect. This outdoor park seating range is available in the original size or as a single-seater chair and can be fitted with armrests.
- FR** Un lien avec le passé inspire ce banc public contemporain. Le profil latéral fin et soigneusement conçu s'inspire de l'architecture brutaliste des années 1960, qui se reflète dans les éléments de support grâce à un développement de modélisation de pointe. Un agencement continu de lames de bois relie l'assise et le dossier en une seule pièce élégante - une silhouette moderne, avec des détails précis à l'ancienne. Un modèle alternatif avec des ronds d'acier à la place des lames de bois transforme complètement l'ambiance du banc de ville en jouant avec un effet de transparence. Cette gamme de bancs d'extérieur est disponible dans la taille d'origine ou en tant que chaise monoplace et peut être équipée d'accoudoirs.
- DE** Vollkommen zeitgenössische Bank, inspiriert durch Verweise aus der Vergangenheit. Die durchdacht leichte seitliche Silhouette wurde von der brutalistischen Architektur der sechziger Jahre inspiriert, die tragende Elemente anerkennt, während sie gleichzeitig die Modellierung weiterentwickelt. Ein durchgehendes Band aus Holzlatten verbindet Sitz und Rückenlehne zu einer eleganten Einheit. Moderne Silhouette, präzise Details wie aus der alten Schule. Die Variante mit einem Stahlrost anstelle von Holzlatten verändert grundlegend die Stimmung der Bank und spielt mit einem unverwechselbaren transparenten Effekt. Die Außenbank ist in Standardlänge oder als Einzelsitz erhältlich. Optional sind Armlehnen verfügbar.









EMAU SOLO

Design

David Karásek, Viktor Šašínska

EN The bench, which is arising from the Emau range, draws directly from the legacy of 1960s architecture. It stands on just two legs, creating an unusual, slimline character. Among other advantages, this concept facilitates anchoring on a slope, as well as easier cleaning of the space under the bench. It allows modification with a raised seat for more comfortable sitting and getting up for the elderly, who are further helped by a special type of optional armrest. Emau Solo series offers models with wooden slats and steel or stainless steel rounds. There is also a backless model in the range.

FR Le banc, issu de la gamme Emau, s'inspire directement de l'héritage de l'architecture des années 1960. Il tient seulement sur deux pieds, créant une silhouette inhabituelle. Entre autres avantages, ce concept facilite l'ancrage sur une pente, ainsi que le nettoyage en dessous du banc. Nous proposons également une variante avec un siège surélevé pour que les personnes âgées s'assoient et se relèvent plus facilement, et qui, en plus, sont aidées par des accoudoirs spécifiques en option. La série Emau Solo propose des modèles avec des lames en bois et des ronds d'acier ou en acier inoxydable. La gamme comprend également une version sans dossier.

DE Die Bank, die Emau-Linie folgt, schöpft direkt aus dem Nachlass der Architektur der 1960er Jahre. Sie ruht nur auf zwei Beinen, was ihr einen anderen, leichteren Charakter verleiht. Dieses Konzept erleichtert unter anderen Vorteilen die Verankerung im Gefälle und die Reinigung des Platzes unter der Bank. Sie ermöglicht auch Modifikation mit einem erhöhten Sitz zum einfacheren Setzen und Aufstehen für Senioren. Dies wird auch durch eine besondere Art von der Armlehne unterstützt. Emau Solo bietet auch eine Variante mit Holzlamellen und einem Stahlgitter an. Eine Version ohne Rückenlehne ist ebenfalls ein Teil der Designreihe.





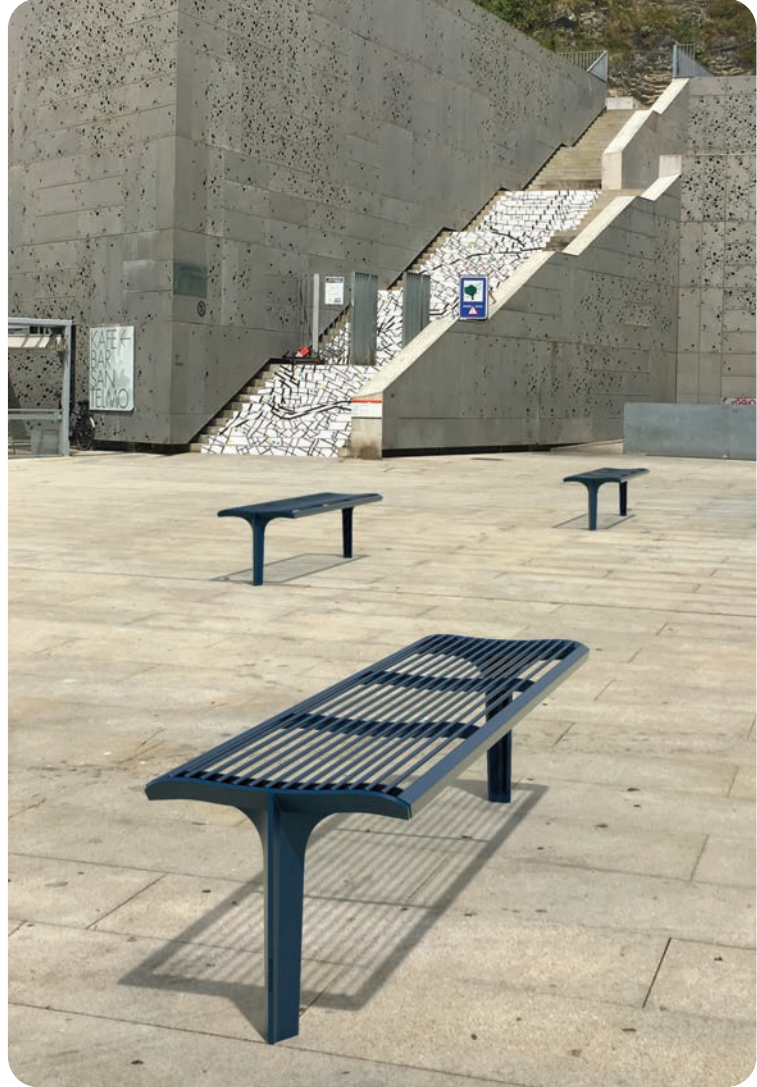





**BIGSEE
PRODUCTDESIGN
AWARD 2019
WINNER**

BLOCQ

Design
David Karásek

- EN** A massive block placed on sharp points – such contrast soundly affects the public space. The resulting effect is emphasised by generous proportions, amplified especially in long strips composed of several modules. The range includes monumentally simple variants without a backrest as well as a practical and comfortable version with a backrest, which can also be placed in the opposite direction. The range is complemented by conically shaped single-seater. The speciality is the two-tone powder coating of steel bases, offered in six colour combinations. Benches with a backrest can be equipped with durable all-steel tables for putting down a drink, laptop or book, and in contrasting colours, they also present a funky accent. The version with built-in USB charging is a handy teammate for everyone who wants to stay outside longer. In the evening, the decorative LED lighting, which is available on all Blocq models, also stands out.
- FR** Un bloc massif sur des pieds fins, le contraste est assez impressionnant! L'effet qui en résulte est souligné par des proportions généreuses, amplifiées notamment par de longues bandes composées de plusieurs modules. La gamme comprend des variantes simples sans dossier ainsi qu'une version pratique et confortable avec un dossier. La gamme est complétée par une version monoplace de forme conique. La spécificité est le revêtement en poudre bicolore des bases en acier, proposé en six combinaisons de couleurs. Les bancs avec dossier peuvent être équipés de tablettes Stolki tout en acier pour poser un verre, un ordinateur portable ou un livre, et dans des couleurs contrastées. La version avec chargement USB intégré est un équipement pratique pour tous ceux qui veulent rester dehors plus longtemps. Le soir, l'éclairage décoratif LED, disponible sur tous les modèles Blocq lui permet de se faire remarquer!
- DE** Ein massiver Block, der auf scharfen Spitzen ruht - das ist der Kontrast, der im öffentlichen Raum am besten zur Geltung kommt. Die großzügigen Proportionen verstärkt durch lange Bänder aus mehreren Modulen tragen zum endgültigen Effekt bei. Das Angebot umfasst sowohl monumentale einfache Varianten ohne Rückenlehne als auch praktische und bequeme Versionen mit Rückenlehne, die auch in entgegengesetzter Richtung platziert werden kann. Die Reihe wird durch konische Einzelsitze ergänzt. Eine Besonderheit ist die zweifarbige Lackierung des Stahlsockels, der in sechs Farbkombinationen erhältlich ist. Bänke mit Rückenlehne können mit robusten Vollstahl-Tischen für Getränke, Laptops oder Bücher ausgestattet werden und setzen in kontrastierenden Farben einen witzigen Akzent. Die Variante mit USB-Aufladung ist ein geschickter Begleiter für alle, die länger draußen bleiben möchten. Am Abend fällt die dekorative LED-Beleuchtung auf, die bei allen Modellen der Blocq-Reihe erhältlich ist.









EBLOCQ

Design
David Karásek

- EN** Six lockable boxes integrated into the park bench follow on from the successful Blocq range. eBlocq is not unsightly storage, but instead, it is a seating element with extended functions. It represents the concept of smart cities in its creative form and great design. It will come in handy for those who use electric bicycles for their everyday errands in the city, while for others it will serve as an extraordinary bench. In schools, sports or hotel complexes, or restaurants near cycle paths, eBlocq can become part of the infrastructure supporting e-mobility.
- FR** Ce banc, qui fait suite à la gamme à succès Blocq, intègre 6 caissons de stockage verrouillables. E-Blocq est un élément d'assise avec des options supplémentaires. Il est l'exemple même du concept des villes intelligentes dans sa forme créative et design. Il sera utile pour ceux qui utilisent des vélos électriques pour leurs courses quotidiennes en ville, tandis que pour d'autres, il servira de banc extraordinaire. Dans les écoles, les complexes sportifs ou hôteliers, ou les restaurants à proximité des pistes cyclables, eBlocq peut devenir une partie de l'infrastructure soutenant la mobilité électrique.
- DE** Sechs abschließbare Boxen, integriert in eine Parkbank, knüpfen an die erfolgreiche Reihe Blocq an. Kein unansehnlicher Schrank, sondern ein Sitzelement mit erweiterten Funktionen. Das Smart City Konzept in seiner smarten Form und in einem großartigen Design. In der Stadt kann es für diejenigen nützlich sein, die mit dem E-Bike kommen, um etwas auf dem Amt zu erledigen, während es für andere einfach als außergewöhnliche Bank dient. In Schulen, Sport- oder Hotelanlagen oder in Restaurants in der Nähe von Radwegen kann eBlocq Teil der Infrastruktur zur Unterstützung der Elektromobilität werden.

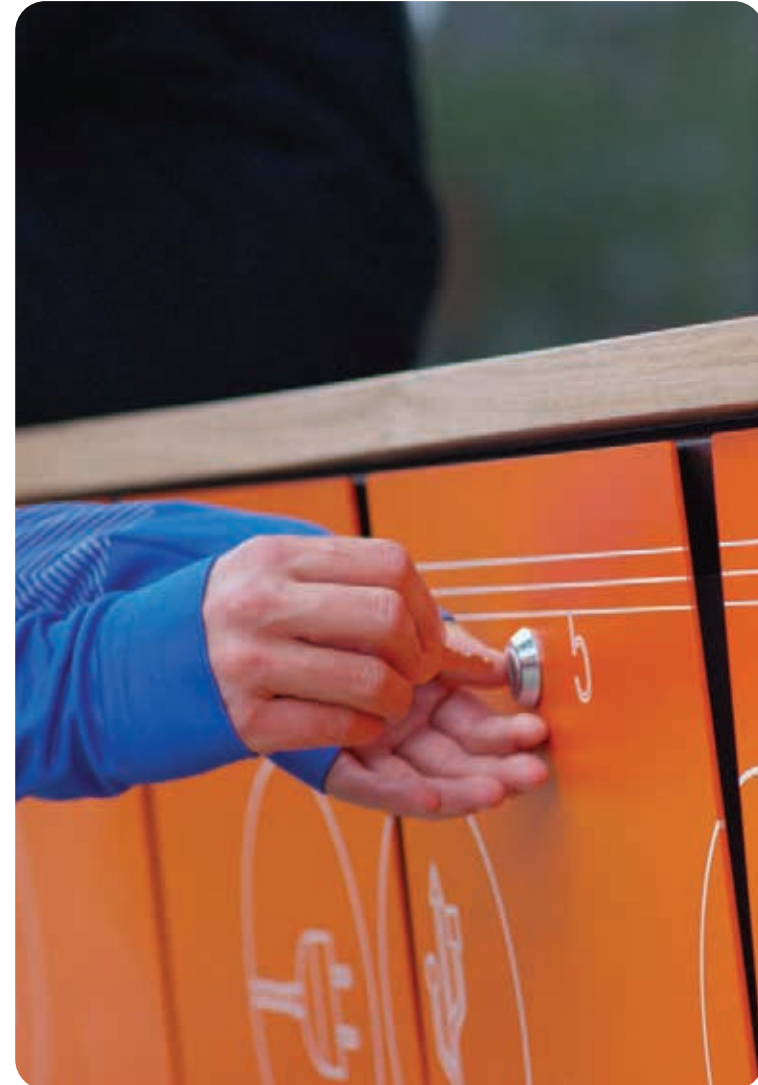



RADIUM

Design

David Karásek, Radek Hegmon

EN The unique design of this series of street furniture benefits from the aesthetics of the bent steel sheet. The thoughtful intersection of the walls achieves high strength of the structure and overall excellent durability. Extended versions bring more slim elegance, in all material variants. The basic all-steel version with perforation best captures the character of the Radium design. When combined with the unique Citépin (plastic plugs), it eliminates the disadvantage of cold metal. The wooden slats on the seat are a proven and beautiful classic, the high-pressure laminate (HPL) scores points with its elegant smoothness available in monochrome colours or with the possibility of applying various graphic designs and patterns. Backed benches can be equipped with durable all-steel tables for putting down a drink, laptop or book, and in contrasting colours, they also present a funky accent. The version with built-in USB charging is a handy teammate for everyone who wants to stay outside longer. In the evening, the decorative LED lighting also stands out. Radium thinks of even the smallest ones, so the children's version with a lowered seat is in the range too.

FR Le design unique de cette série de mobilier urbain bénéficie de l'esthétique de la tôle d'acier pliée. L'assemblage des composants assure une résistance élevée de la structure et une excellente durabilité globale. Les autres versions apportent une élégance plus fine, dans toutes les variantes de matériaux. La version de base tout acier avec perforation capture le mieux le caractère du design Radium. Lorsqu'il est combiné avec la technologie Citépin (bouchons en plastique), il élimine l'inconvénient du métal froid. Les lames en bois sur l'assise sont un classique approuvé, le stratifié haute pression (HPL) marque des points avec sa douceur élégante disponible dans des couleurs monochromes ou avec la possibilité d'appliquer divers dessins et motifs graphiques. Les bancs à dossier peuvent être équipés de tables durables tout en acier pour poser un verre, un ordinateur portable ou un livre, et dans des couleurs contrastées, ils mettent un accent amusant. La version avec le point de chargement USB intégré est un équipement pratique pour tous ceux qui veulent rester à l'extérieur. Le soir, l'éclairage LED décoratif se démarque également. Radium pense même aux plus petits, avec une version pour enfants.

DE Das einzigartige Design dieser Stadtmöbelreihe profitiert von der Ästhetik des gebogenen Stahlblechs. Durchdachte Verschneidung der Wände erreicht eine hohe Stabilität der Struktur und eine ausgezeichnete Gesamtlebensdauer. Die verlängerten Versionen bringen mehr schlanke Eleganz in allen Materialvarianten. Die Grundversion aus Vollstahl mit Punktperforation spiegelt am besten den Charakter des Radium-Designs wider und eliminiert in Kombination mit dem einzigartigen Citépin-Sitz mit Kunststoffstopfen den Nachteil des kalten Metalls. Die Holzplatten auf dem Sitz sind ein bewährter und immer noch gültiger Klassiker, und der Hochdrucklaminat (HPL) punktet mit eleganter Glätte und der Möglichkeit, verschiedene grafische Motive anzuwenden. Bänke mit Rückenlehne können mit robusten Vollstahl-Tischen für Getränke, Laptops oder Bücher ausgestattet werden. Variante mit USB-Aufladung kann ein praktischer Begleiter für alle sein, die länger unterwegs sind. Am Abend kommt auch die dekorative LED-Beleuchtung zur Geltung. Radium denkt auch an die Kleinsten in einer Kinder-Version mit abgesenktem Sitz.













LIMPIDO

Design
Roman Vrtiška

- EN** The fine but strong structure of the steel rounds contours a refined profile and creates an unconventional Limpido outdoor bench. The collection includes a bench with or without a backrest, both in a long version or as a single seat. In the office building, shopping centre, park, on the historic square or in the vicinity of any contemporary architecture, the almost supernatural transparent effect of this design range stands out.
- FR** La structure fine mais solide des ronds en acier épouse un profil raffiné et crée un banc d'extérieur non conventionnel: Limpido. La collection comprend un banc avec ou sans dossier, aussi bien en version longue qu'en version monoplace. Dans un immeuble de bureaux, un centre commercial, un parc, sur une place historique ou à proximité de toute architecture contemporaine, l'effet de transparence presque surnaturel de cette gamme se distingue.
- DE** Die feine, aber stabile Struktur der Stahlstäbe umreißt ein formschönes Profil und bildet die ungewöhnliche Außenbank Limpido. Die Kollektion umfasst sowohl eine Bank mit Rückenlehne als auch ein Modul ohne Rückenlehne, beides in einer langen Version oder als Einzelsitz. In einem Bürogebäude, Einkaufszentrum, Park, auf einem historischen Stadtplatz oder in der Nähe eines Vertreters zeitgenössischer Architektur, hebt der nahezu übernatürliche transparente Effekt dieser Reihe hervor.





SINUS

Design
Roman Vrliška

- EN** The extension of the original concept of Sinus tree grilles created several separate outdoor benches with an unmistakable expression. The strong steel sheet, simply bent in a finely trapezoidal profile, is reinforced with an almost invisible rib rendering a completely solid shape, even for the most extended bench. The perforation refers to the pure aesthetics of the sixties, and when combined with the unique Citépin (plastic plugs), it eliminates the disadvantage of cold metal. A fine, but important detail is the possibility of the bench to optically grow directly out of the tiles.
- FR** L'extension du concept original des grilles d'arbre Sinus a résulté en création de plusieurs bancs extérieurs. La tôle d'acier solide, simplement pliée dans un profil finement trapézoïdal, est renforcée par une nervure presque invisible donnant une forme solide, même pour le banc le plus étendu. La perforation fait référence à l'esthétique pure des années 60, et lorsqu'elle est combinée avec la technologie Citépin (bouchons en plastique), elle élimine l'inconvénient du métal froid.
- DE** Durch die Erweiterung des ursprünglichen Konzepts der Sinus-Baumgitter entstand diese Reihe eigenständiger Outdoor-Bänke mit unverwechselbarem Ausdruck. Eine starke Stahlplatte, einfach in einem leicht trapezförmigen Profil gebogen, wird bei der längsten Bank durch eine nahezu unsichtbare Rippe in eine absolut stabile Form verstärkt. Die Punktperforation verweist auf die reine Ästhetik der sechziger Jahre und eliminiert in Kombination mit der einzigartigen Citépin-Sitzfläche mit Kunststoffstopfen die Nachteile von kaltem Metall für den Sitzkomfort. Ein feines, aber wichtiges Detail ist, dass die Bank optisch direkt aus dem Pflaster herauswächst.





WOODY

Design

David Karásek, Radek Hegmon

- EN** The outdoor bench, inspired by the aesthetics of stored lumber, consists of a massive sandwich of wooden boards firmly tightened with six stainless steel rods. The large block rests on optically subtle steel legs as if it was floating above the paving in all its cumbersomeness. The bench is very low maintenance, the hardwood is left without any surface treatment and ages naturally and beautifully. The Woody park bench is supplied in modules that can be arranged in a variety of linear or closed sets. Some variants add other functions such as bicycle racks or tree protection. The USB charging option can become a handy teammate for everyone who wants to stay outside longer. An exciting and practical accessory is a durable all-steel table for putting down a drink, laptop or book; and in contrasting colours, it also presents a funky accent. In the evening, the decorative LED light stands out. The lighting feature is available on all models. Woody thinks of even the smallest ones, so the children's version with a lowered seat is in the range too.
- FR** Le banc d'extérieur, inspiré de l'esthétique du bois coupé, se compose d'un ensemble massif de lames de bois fermement serrées avec six tiges en acier inoxydable. Le grand bloc repose sur des pieds en acier visiblement subtils comme s'il planait au-dessus du sol. Le banc nécessite très peu d'entretien, le bois dur est laissé sans aucun traitement de surface et vieillit naturellement et magnifiquement. Le banc de parc Woody est fourni en modules qui peuvent être disposés dans une variété d'ensembles linéaires ou fermés. Certaines variantes ajoutent d'autres fonctions telles que des porte-vélos ou la protection des arbres. L'option de chargement USB peut devenir un accessoire pratique pour tous ceux qui souhaitent rester à l'extérieur. Une tablette Stolki tout en acier pour poser un verre, un ordinateur portable ou un livre, disponible dans des couleurs contrastées permet également de rajouter une note funky. Le soir, la lumière LED décorative laisse le banc se démarquer. La fonction d'éclairage est disponible sur tous les modèles. Woody pense même aux plus petits et il existe une version pour enfants avec siège abaissé.
- DE** Inspiriert von der Ästhetik von gestapeltem Schnittholz, besteht diese Outdoor-Bank aus massiven Holzbrettern, die mit sechs Edelstahlschrauben befestigt sind. Der massive Block ruht auf optisch zarten Stahlbeinen, als schwebte er in seiner ganzen Schwere über dem Pflaster. Die Bank ist völlig wartungsfrei, das Holz bleibt unbehandelt und wird nur gegen Schädlinge imprägniert, altert jedoch natürlich und schön. Die Parkbank Woody wird in Modulen geliefert, die zu verschiedenen linearen oder geschlossenen Konfigurationen angeordnet werden können. Einige Varianten fügen zusätzliche Funktionen wie einen Fahrradständer oder einen Baumschutz hinzu. Die Variante mit USB-Aufladung kann ein nützlicher Begleiter sein, wenn man länger unterwegs ist. Robuste Vollstahlische zum Abstellen von Getränken, Laptops oder Büchern sind eine interessante und praktische Ergänzung und setzen zudem einen lustigen Akzent durch kontrastierende Farben. Abends kommt die dekorative LED-Beleuchtung, die für alle Modelle dieser Reihe verfügbar ist, besonders gut zur Geltung. Auch an die Kleinsten wurde gedacht – mit einer Kinderversion mit abgesenkter Sitzfläche.













BISTROT

Design

David Karásek, Radek Hegmon

- EN** Unconventional concept of a seating element for a public space. Ideal for a quick meeting, a small snack or sending an email. The raised seating is truly comfortable, even when you are in a suit. Thanks to its compact dimensions, the Bistrot is suitable even for tiny spaces. In combination with the table, interesting sets can be created for al fresco dining. The range is made of durable steel construction with seat or tabletop made of outdoor high-pressure laminate (HPL) available in monochrome colours or with the possibility of applying various graphic designs and patterns. Colours have no limits.
- FR** Un concept unique d'assises pour l'espace public. Idéal pour un rapide rendez-vous, un déjeuner ou pour envoyer un e-mail. L'assise reste vraiment confortable quelque soit votre tenue. Avec ses dimensions compactes, l'ensemble Bistrot s'adapte aux petits espaces. Associé à la table, cela crée un espace sympathique pour les pique-nique. L'ensemble est fait en acier durable avec assise ou plateau en stratifié haute pression (HPL) pour l'extérieur disponible dans des couleurs monochromes ou avec la possibilité d'appliquer divers dessins et motifs graphiques. La créativité n'a pas de limites.
- DE** Ein unkonventionelles Sitzkonzept für den öffentlichen Raum. Für ein schnelles Meeting, einen kleinen Snack oder zum Versenden einer E-Mail. Der erhöhte Sitz ist bequem, auch wenn man gerade einen Anzug trägt. Dank seiner kompakten Abmessungen eignet sich Bistrot auch für sehr begrenzte Räume. In Kombination mit einem Tisch lassen sich interessante Arrangements für Erfrischungen im Freien schaffen. Langlebige Stahlkonstruktion mit einer Sitz- oder Tischplatte aus Hochdrucklaminat (HPL) für den Außenbereich, Möglichkeit der Anwendung von Grafiken oder Mustern. Der Farbgebung sind keine Grenzen gesetzt.





TABLY

Design

David Karásek, Radek Hegmon

- EN** The modular range of tables combines two types of side supports: cylindrical or square, centrally located, leg – and two types of wooden profiles. The tabletop made of steel rounds is available as well. The range thus makes it possible to create a picnic set consisting of the Tably table with most benches from the mmcité catalogue. The centrally located legs facilitate access to the seats, wooden boards or a steel rounds create a practical tabletop. Tably range also includes small tables with a laser engraved checkerboard motif on the wooden slats.
- FR** La gamme modulaire de tables combine deux types de supports latéraux: un pied central cylindrique ou carré – et deux types de profils en bois. Le plateau de table en ronds d'acier est également disponible. La gamme permet ainsi de créer un set de pique-nique composé de la table Tably avec la plupart des bancs du catalogue mmcité. Les pieds situés au centre facilitent l'accès aux assises, les lattes en bois ou une grille en acier créent un plateau de table pratique. La gamme Tably comprend également des petites tables avec un motif en damier gravé au laser sur les lames de bois.
- DE** Modulare Reihe von Tischen kombiniert zwei Arten von Seitenstützen – runde oder viereckige zentral platzierte Füße – und zwei Arten von Holzlamellen. Das System wird durch einen Stahlrost ergänzt. Die Reihe ermöglicht somit die Erstellung eines Tisches, der mit den meisten Bänken aus dem mmcité-Katalog kombiniert werden kann. Der zentral platzierte Fuß erleichtert Zugang zur Bank, die Holzbretter, Lamellen oder der Stahlrost bilden eine praktische Tischplatte. Neu bieten wir auch kleine Tische mit lasergraviertem Schachbrettmotiv auf den Holzlamellen an.







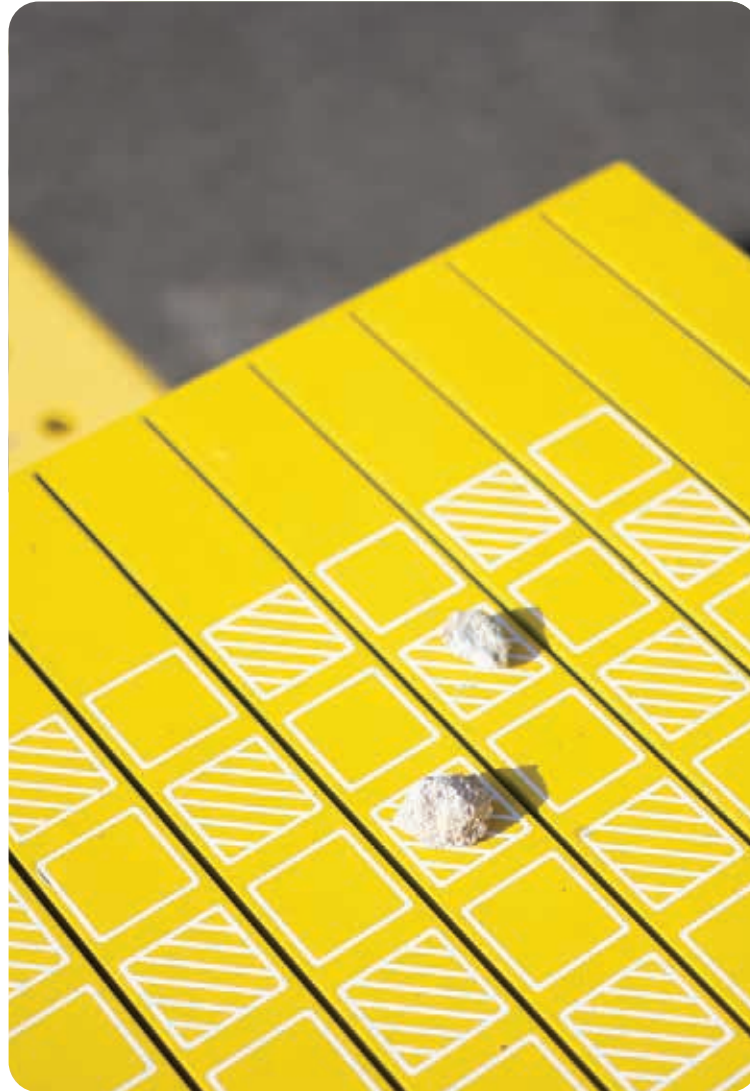

LITTER BINS / ASHTRAYS
CORBEILLES / CENDRIERS
ABFALLBEHÄLTER / ASCHENBECHER

BETTER 138 [362] . **CRYSTAL** 164 [363] . **MAXIMINIUM** 149 [364] . **MINIUM** 142 [364] . **MULTIMINIUM** 148 [367] . **NANUK** 150 [368]
PRAX 160 [370] . **QUINBIN** 154 [372] . **RADIUM** 166 [375] . **SWISSBIN** 141 [375] . **TLESK** 140 [376] . **VALET** 167 [377]

BETTER

Design
David Karásek

- EN** A heavy, large-volume concrete litter bin that does not look monstrous. Thanks to thoughtful shaping, the body of organically modelled but strong lines have been created. The distinctive upper edge leads to the recessed inner liner, the lower indistinct legs increase stability, allow water to drain and facilitate installation on uneven surfaces. With its elegant shape, this design litter bin fits into almost any context – it will elevate the neglected location, support the quality space with its fine details and overall design.
- FR** Une corbeille en béton lourde et de grand volume qui n'a pas l'air monstrueuse. Grâce à une mise en forme réfléchie, le corps aux lignes organiques mais fortes a été créé. Le bord supérieur distinctif mène à la doublure intérieure encastrée, les pieds inférieurs indistincts augmentent la stabilité, permettent à l'eau de s'écouler et facilitent l'installation sur des surfaces inégales. Avec sa forme élégante, cette corbeille design s'intègre dans presque tous les contextes – elle rehaussera l'endroit négligé, soutiendra l'espace de qualité avec ses détails fins et son design global.
- DE** Ein schwerer, großräumiger Abfallbehälter aus Beton muss nicht als ein Monstrum aussehen. Dank der rationellen Formgestaltung ist ein Körper mit organischen und gleichzeitig festen Linien entstanden. Der obere Saum führt zu dem eingebildeten Innenbehälter, die unteren unauffälligen Füße versichern Stabilität, ermöglichen die Wasserableitung und erleichtern die Befestigung auf dem Boden auch auf keiner geraden Ebene. Mit seinem kultivierten Form passt dieser Abfallbehälter in fast jeden Kontext – auch die geringfügige Lokalität wird erhoben und unterstützt durch feine Details und gesamte Ausführung.





TLESK

Design
David Karásek

- EN** The lightweight litter bin shows the power of transparency. It's not just a pretty object – the model with a transparent plastic bag allows you to detect suspicious content. Its refined shape makes this humble bin an exciting piece and a worthy addition to all kinds of public spaces. The model with a transparent plastic bag is open from the side for very fast emptying and fitting of a new bag (using a flexible band), while the model with a plastic inner liner is emptied conventionally upwards.
- FR** La force de cette corbeille légère Tlesk se traduit par sa transparence. Loin d'être un simple phénomène esthétique, elle est d'une grande efficacité pour parfaire la visibilité de son contenu. Sa forme raffinée fait de cette corbeille un objet singulier. Le modèle avec sac plastique transparent répond aux exigences Vigipirate et s'ouvre sur un côté, tandis que le modèle avec un seau intérieur en plastique est vidé de manière conventionnelle par le haut.
- DE** Der leichte Abfallbehälter zeigt die Kraft der Transparenz. Es geht nicht nur um eine ästhetische Spielerei, in der Variante mit dem transparenten Abfallsack kann ein verdächtiger Inhalt entdeckt werden. Dank der raffinierten Form wird dieser Design-Abfallbehälter zu einem interessanten Objekt und als ein passender Beiwerk eignet sich in verschiedene öffentliche Bereiche. Die Ausführung mit dem transparentem Plastikmüllsack ist von einer Seite offen für ein schnelles Entleeren und Einsetzen eines neuen Abfallsacks (mithilfe eines elastischen Reifens), bei der Variante mit dem Kunststoffbehälter wird Dieser vom oben herausgenommen.



SWISSBIN

Design
David Karásek

- EN** Holes as in Emmental cheese, basic conical shape. It looks like a creative joke, but it is fully functional. The large-volume litter bin with small throw-in holes has excellent stability thanks to the weight at the base. The convex lockable lid underlines the overall closed and compact shape, which perfectly places this bin on large squares, busy promenades, traffic junctions and quiet parks. The effect can be enhanced by bold body colour.
- FR** Des trous qui rappellent l'emmental, une forme de base conique, l'originalité de Swissbin ne masque en rien sa fonctionnalité. C'est une corbeille de grand volume munie de petites fentes permettant de récolter seulement des déchets de petites tailles. Son poids fixé dans son fond lui donne une très bonne stabilité. Le couvercle convexe verrouillable souligne la forme générale fermée et compacte, qui place parfaitement cette corbeille sur les grandes places, les promenades animées, les carrefours et les parcs calmes. L'effet peut être renforcé par des couleurs audacieuses.
- DE** Löcher wie beim Emmetaler, konische Grundform. Er sieht wie eine künstlerische Spielerei aus, doch ist er völlig funktionell. Der Großraumabfallbehälter mit kleinen Einwurfsöffnungen, die nur Kleinabfall hineinfallen lassen, und Last im Unterteil für erhöhte Stabilität. Ein konvexer verschließbarer Deckel betont die komplexe und kompakte Form, die den Abfallbehälter zur Installation auf großen Plätzen, auf Straßen mit regem Verkehr, Verkehrsknoten aber auch in ruhigen Parkanlagen vorbestimmt. Der Effekt kann noch mittels ausdrucksvolle Farben unterstützt werden.





reddot winner



MINIUM

Design
David Karásek

- EN** The smooth, finely grooved surface of the softly modelled body of the almond-shaped litter bin brings refined aesthetics to this category of products as well. High-quality materials and elaborate details predetermine this waste bin for use not only in outdoor public space but also in all types of public interiors. The outdoor litter bin is offered in several options – a lapidary leg with anchoring under the ground, purposefully shaped legs for surface mounting, an extended version with a concrete plinth or a post-mounted alternative. All models are available with or without rain cover as well as with or without ashtray. The rain cover can be hinged or lockable.
- FR** Une surface lisse et finement rainurée du corps apporte l'esthétisme raffinée à cette gamme Minium. Des matériaux de haute qualité et des détails élaborés prédestinent cette corbeille à une utilisation non seulement en espace extérieurs mais également intérieurs. Une multitude de possibilités d'ancrage la rendent incontournable.
- DE** Glatte, leicht gerillte Oberfläche des mandelförmigen Abfallbehälterkorpus bringt eine außerordentliche Ästhetik auch in diese Produktreihe. Die hohe Materialqualität und Durcharbeitung der Details bestimmen den Abfallbehälter zur Verwendung nicht nur für öffentliche Außenbereiche sondern auch für alle Typen öffentlichen Innenräume vorher. Der Abfallbehälter wird in verschiedenen Varianten angeboten – kräftiger Fuß mit Befestigung unter dem Pflaster, ein Paar interessant geformten Füßen mit Befestigung auf dem Boden, eine verlängerte Version mit einem minimalisiertem Sockel oder Ausführung zur Befestigung an einer Säule. Alle Versionen sind auch mit Schutzdach erhältlich.

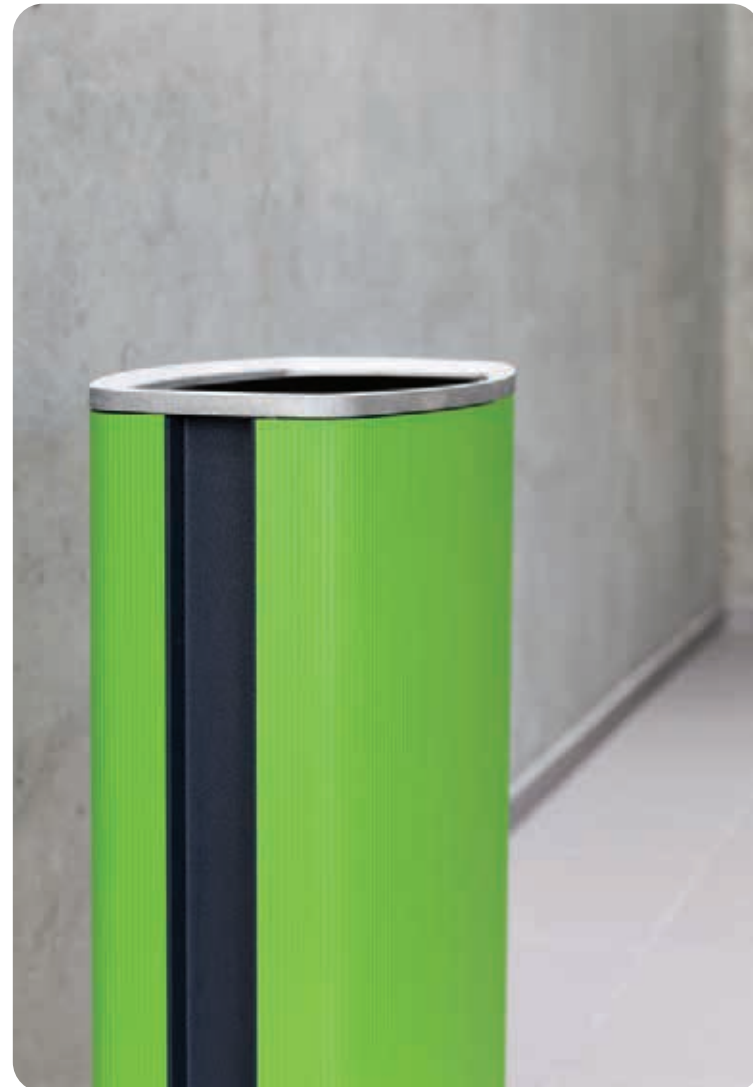











MULTIMINIUM

Design
David Karásek

- EN** Expansion of the Minium design family with an increasingly popular version for sorted waste. The slim proportions and elegant rain cover make this practical public litter bin a beautiful piece. Thanks to the advanced form, quality design and refined details, the recycling bin can be successfully used both indoors and outdoors. The labels marking sorted waste have undergone a minor innovation and are now vertically positioned for better visibility.
- FR** Extension de la famille de design Minium avec une version de plus en plus populaire pour les déchets triés. Les proportions minces et l'élégante protection contre la pluie font de cette poubelle publique pratique une belle pièce. Grâce à la forme avancée, au design de qualité et aux détails raffinés, le bac de recyclage peut être utilisé avec succès à l'intérieur comme à l'extérieur. Les étiquettes signalant les déchets triés ont subi une petite innovation et sont désormais positionnées verticalement pour une meilleure visibilité.
- DE** Erweiterung der Reihe Minium um eine immer populäre Version für Mülltrennung. Schmale Proportionen und ein elegantes Schutzdach bilden aus diesem praktischen Abfallkorb ein besonders schönes. Dank der fortgeschrittenen Ausführung, dem hochwertigen Design und aparten Details kann man den Abfallbehälter erfolgreich sowohl im Außen- als auch im Innenbereich verwenden. Die Abfallsartbezeichnungen für Trennsysteme haben eine kleine Innovation erfahren, indem sie vertikal angeordnet wurden, um die Übersichtlichkeit zu verbessern.



MAXIMINIUM

Design
David Karásek

- EN** Another extension of the Minium design family, this time with a large-volume litter bin with a volume of 120l. The steel structure is covered with aluminium profiles or wooden slats. Characteristically shaped top cover protects the bin from the rain. The litter bin is designed to be surface mounted.
- FR** Extension de la famille de design Minium avec une version de plus en plus populaire pour le tri des déchets . Les proportions fines et l'élégante protection contre la pluie font de cette corbeille publique pratique une pièce incontournable. Grâce à la forme avancée, au design de qualité et aux détails raffinés, le bac de recyclage peut être utilisé avec succès à l'intérieur comme à l'extérieur.
- DE** Eine weitere Erweiterung der Familie Minium ist ein Großraum-Abfallbehälter, Inhalt 120 l. Der Korpus mit Ummantelung aus Aluminiumprofilen oder mit Holzbelattung geschlossen mit einem charakteristisch geformten Schutzdach aus verzinktem Stahlblech mit Pulverbeschichtung. Befestigung zum Boden möglich.



NANUK

Design

David Karásek, Radek Hegmon

- EN** Formally subtle, structurally simple, materially diverse – an example of clever design, which brings one of the broadest series of outdoor litter bins with a fresh, attractive appearance. Cylinder and block, two primary bodies located on the central leg with several types of covering for truly universal use. Cylinder with pleasant wooden slats, the block also with a reinforced bent metal sheet, transparent stretched metal sheet or smooth high-pressure laminate (HPL). Square versions can also be fitted with an elegant rain cover.
- FR** Perfection dans la simplicité. Avec ses formes sobres, la diversité des matériaux et une conception accomplie, cette corbeille NANUK possède l'une des plus vastes gammes de modèles à caractère attrayant et novateur. Cubique, cylindrique, avec lattes en bois, en métal déployé, en tôle d'acier, avec couvercle, avec une tôle pliée renforcée, une tôle tendue transparente ou un stratifié haute pression lisse (HPL). Les versions carrées peuvent également être équipées d'une élégante housse de pluie.
- DE** Möglichst schlichte Form, einfache Konstruktion, Vielfalt von Materialien – ein Beispiel von cleverem Design, das eine der breitesten Reihen von Abfallbehältern mit frischem attraktivem Aussehen mitbringt. Zylinder und Quader, zwei Grundkörper auf zentralem Fuß mit mehreren Typen der Ummantelung für eine wirklich universelle Verwendung. Der Zylinder mit angenehmen Holzlamellen, Quader zusätzlich mit gebogenem Stahlblech, transparentem Streckmetall oder glattem Hochdrucklaminat (HPL). Die eckigen Varianten können mit einem eleganten Schutzdach ausgestattet werden.



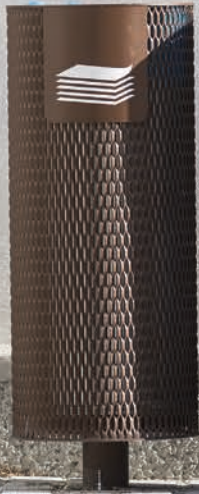





QUINBIN

Design

David Karásek, Viktor Šašinka

- EN** Quinbin is a range of durable litter bins that use various materials for their outer covering to change their appearance. Two body shapes are available: the first is a clean, slim cylindrical shape; the second a more sophisticated form, building from a rounded square base. With exterior options for a robust model with perforated steel sheet, an opposing aesthetic featuring wooden slats, or a precise aluminium model with subtle, irregular fluting, there is a full spectrum of possibilities for any kind of public space. The lightweight but durable plastic liner also makes moving and emptying the bin straightforward. All shape and material options can be fitted with a detachable rain cover, as can the variant with three separate vessels for recycling.
- FR** Quinbin est une gamme de corbeilles durables qui utilisent divers matériaux pour leur habillage extérieur afin d'alterner leur apparence. Deux formes de corps sont disponibles: la première est une forme cylindrique épurée et fine ; la seconde une forme plus sophistiquée, construite à partir d'une base carrée arrondie. Avec des options extérieures pour un modèle robuste en tôle d'acier perforée, une esthétique opposée avec des lames de bois, ou un modèle en aluminium précis avec des cannelures subtiles et irrégulières, il existe un spectre complet de possibilités pour tout type d'espace public. Le seau intérieur en plastique légère mais durable facilite également le déplacement et le vidage de la corbeille. Toutes les options de forme et de matériau peuvent être équipées d'un couvercle amovible, tout comme la variante avec trois récipients séparés pour le recyclage.
- DE** Eine Reihe von standfesten Abfallbehältern, mittels von verschiedenen Verkleidungsmaterialien ihren Ausdruck ändern. Der Korpus bietet zwei Formlösungen, die erste als ein reiner schlanker Zylinder, die andere in einer sophistizierten Form, die auf einem sphärischen Quadrat aufgesetzt ist. Die robuste Version mit Ummantelung aus perforiertem Stahlblech, mit dem gegensätzlichen Ausdruck arbeitende Ummantelung aus Holzlamellen, und schließlich präzises Aluminium mit feinen, unregelmäßig geführten Rinnen. Alle zusammen stellen sie eine ausreichende Palette für jeden Typ des öffentlichen Raums dar. Ein leichter aber beständiger Innenbehälter aus Kunststoff erleichtert die Manipulation mit dem Abfallbehälter. Alle Form- und Materialausführungen können mit verschließbarem Schutzdach ausgestattet werden, was auch für die dreifache Variante für die Mülltrennung gilt.





mniche.com







zmieszane

plastik

papier



PRAX

Design

David Karásek, Radek Hegmon

- EN** The steel frame of this litter bin paints a modern, yet almost classic contour with a gently arched roof. Simple wooden doors complete the non-violent character of this outdoor litter bin. It is aimed for any urban or park environments. The models with perforated sheet steel doors represents a more industrial character. In contrast, the HPL doors shift the appearance almost to the interior furniture style and offer the possibility of applying various graphic designs and patterns. The large model with a volume of 120 l or a model for dog waste with integrated space for special bags completes this trendy range of litter bins.
- FR** Le cadre en acier de cette corbeille peint un contour moderne, mais presque classique avec un toit légèrement arqué. Portes simples en bois complètent le caractère non violent de cette corbeille d'extérieur. Il est destiné à tous les environnements urbains ou de parc. Les modèles avec portes à tôle perforée représentent un caractère plus industriel. En revanche, les portes HPL déplacent l'apparence presque vers le style du mobilier intérieur et offrent la possibilité d'appliquer divers designs et motifs graphiques. Le grand modèle avec un volume de 120 l ou un modèle pour déjections canines avec emplacement intégré pour sacs spéciaux complète cette gamme tendance de corbeilles.
- DE** Die Stahlummantelung zeichnet bei diesem Abfallbehälter eine moderne aber fast klassische Kontur mit einem leicht gebogenem Dach aus. Die einfache Holztür betont einen ungewaltigen Charakter von diesem Abfallbehälter. Er ist designed für Installation in verschiedenen Stadt-und Parkanlagen. Die Variante mit der Tür aus perforiertem Stahlblech stellt einen industriellen Charakter dar, mit der Tür aus HPL-Platte wird das Aussehen des Abfallbehälters fast zu einer Möbellinie, und die Tür kann mit verschiedenen graphischen Motiven bedruckt werden. Zuletzt wurde die Variante mit 120l Volumen oder einem integrierten Beutelspender eingeführt.





**KINGS
CROSS**





CRYSTAL

Design

David Karásek, Radek Hegmon

- EN** A fully enclosed all-steel litter bin with a slim geometric shape and a stable solid construction resembles a rather elegant column in space. The triple litter bin for recycling is an increasingly popular option. Optional steel throw-in lids keep unpleasant smells locked inside. The current problem of most of today's cities is solved with the Crystal model for dog waste with integrated space for special bags. A matching large-volume ashtray is also available for smokers.
- FR** Une corbeille tout en acier de forme géométrique élancée. Sa construction élégante lui permet de s'intégrer dans tous les espaces. Les versions avec compartiments pour tri sélectif, tout comme les modèles pour déjections canines, en font un élément incontournable des villes propres. Un cendrier de grand volume est également disponible en option.
- DE** Der geschlossene Stahlabfallkorb in einer schlanken geometrischen Form mit stabiler Konstruktion erinnert im Raum eher an eine elegante Säule. Der dreifache Abfallbehälter für Mülltrennung wird immer mehr gefordert. Die Version für Hundekotentsorgung mit integriertem Hundekotspender löst das aktuelle Problem der meisten Städte von Heute. Für Raucher steht ebenso ein Ascher zur Verfügung.





RADIUM

Design

David Karásek, Radek Hegmon

- EN** The geometrically shaped body with softly rounded edges is technologically based on a bent metal sheet. The carrying ring of the Radium outdoor litter bin hides the inserted box for the inner liner. The unit is an example of an elegant litter bin for public spaces with high durability, which with its design is linked to the Radium benches.
- FR** Le corps de forme géométrique avec des bords légèrement arrondis est technologiquement basé sur une tôle pliée. L'anneau de corbeille d'extérieur Radium cache la boîte insérée pour le seau intérieur. Cette pièce est un exemple de corbeille élégante pour les espaces publics de haute durabilité, qui, par son design, est liée aux bancs Radium.
- DE** Geometrisch geformter Korpus mit weichen Kanten. Der Tragring des Abfallbehälters Radium versteckt einen eingelegten Innenbehälter. Das Ganze als ein Beispiel eines eleganten beständigen Abfallbehälters, der mit seinem Design an die Bänke Radium anknüpft.



VALET

Design

David Karásek, Radek Hegmon

- EN** Ashtrays have become a modern element of street furniture which is why we designed Valet. The slim, discreet outdoor ashtray, based on the Lot bollard design family, is a typical stand-alone ashtray suitable for various spaces. One of the models has been redesigned to serve as a bag dispenser next to dog waste bins. Its advantages include, in addition to appearance, also quality built and easy operation.
- FR** Un cendrier discret et indépendant dont le design est basé sur les bornes Lot. Une structure robuste et une utilisation aisée sont les principaux atouts de cet élément moderne de mobilier urbain. Il trouve sa place dans tous types d'environnement. L'un des modèles a été repensé pour servir de distributeur de sacs à côté des corbeilles pour les déjections canines.
- DE** Aschenbecher sind zu einem neuartigen Element des Stadtmobiliars geworden. Ein dünner, dezenter Aschenbecher, an die Lot-Serie anknüpfend, stellt einen neuen Typ des freistehenden Aschenbechers für verschiedene Räume dar. Als eine andere Variante steht er als Träger der Hundekotbeutel zur Verfügung. Zu seinem Vorteil gehört außer seinem Aussehen auch die beständige Konstruktion und einfache Bedienung.



BOLLARDS / GUARDRAILS
BORNES / BARRIÈRES
POLLER / GELÄNDER

CYDLIMIT 179 (380) . **DONAT** 170 (381) . **ELIAS** 172 (383) . **ISAC** 175 (384) . **LOT** 176 (384) . **LOTLIMIT** 178 (385) . **MIELON** 174 (386)

DONAT

Design

David Karásek, Radek Hegmon

- EN** A simple, but attractive in shape, cylindrical barrier post with a T-shaped cover made of cast aluminium. Elegantly slim DON1xx series with diameter of 76 mm and robust DON2xx with a diameter of 114 mm. A great feature is the possibility to place lighting under the upper surface of the T-shaped cover using a low-voltage LEDs. This offers the opportunity of installing illuminated and non-illuminated models in one row.
- FR** Donat est une gamme de potelets cylindriques sobres, et séduisants par leur forme, composés d'un couvercle en forme de T en fonte d'aluminium. La gamme DON1xx, élégante et élancée, mesure 76mm de diamètre. La gamme DON2xx, robuste quant à elle, mesure 114mm de diamètre. Elle offre la possibilité de placer de la lumière sous la surface supérieure du couvercle en forme de T en y intégrant des LED basse tension. Cela laisse la possibilité d'installer ou non un modèle lumineux en une seule fois.
- DE** Ein einfacher, dennoch attraktiver zylinderförmiger Poller mit T-förmigem Kopf aus Aluminiumguss. Eine elegante, schlanke Reihe von DON100 mit einem Durchmesser von 76 mm und eine robuste Reihe von DON200 mit einem Durchmesser von 114 mm. Eine deutliche Nachbesserung der Funktion ist die Möglichkeit der Niederspannungs-LED-Beleuchtung von Unten auf dem Pollerkopf.. So bietet sich die Möglichkeit an, eine Reihe von einerlei Poller mit und ohne Beleuchtung zu installieren.





ELIAS

Design

David Karásek, Radek Hegmon

- EN** A slim, geometrically shaped bollard hiding a longitudinal cavity that changes its appearance depending on the angle of view, from dark shadow to full transparency. This simple block with an extreme channel with its contemporary, and at the same time classic character can be used in any environment. Upon request, an embossed municipal emblem can be embedded into the body of the bollard. What is dark during the day, lights up at night – the interior of the bollard can be fitted with a low-voltage LED light and serve as a decorative lamp with the same design as the other Elias bollards.
- FR** Une borne fine et géométrique cachant une cavité longitudinale qui change d'apparence en fonction de l'angle de vue, de l'ombre sombre à la transparence totale. Cette borne simple est contemporaine et en même temps classique peut être utilisée dans n'importe quel environnement. Sur demande, un emblème municipal en relief peut être intégré dans le corps de la borne. Ce qui est sombre le jour s'illumine la nuit – l'intérieur de la borne peut être équipé d'un éclairage LED basse tension et servir de lampe décorative avec le même design que les autres bornes Elias.
- DE** Die geometrisch geformte Säule ändert je nach Blickwinkel ihr Aussehen. Mit der integrierten LED Beleuchtung lassen sich fantastische Situationen verwirklichen. An der Säule lassen sich auf Wunsch Stadtwappen aus Zinkguss einsetzen. Was am Tag dunkel ist, kann in der Nacht beleuchtet werden – der Innenraum des Pollers kann mit einer Niederspannungs-LED-Technologie ausgestattet werden und kann als eine dekorative Beleuchtung mit dem gleichen Design der übrigen Säule Elias dienen.





MIELON

Design

David Karásek, Radek Hegmon

- EN** A cast aluminium bollard of fine anatomy. The slender proportions and softly sculpted shapes of the Miela bench series offer a two-tier design. The effect is perfectly highlighted by installing multiple bollards in one row.
- FR** Cette borne finement travaillée est en alliage d'aluminium. Elle a de fines proportions, sa forme modelée s'accorde parfaitement avec la gamme de bancs Miela. La borne Mielon existe en deux hauteurs. Installer ces bornes en ligne renforce leur esthétique.
- DE** Zarte Formgebung des Aluminiumgusses diesmal am Poller verwendet. Schlanke Proportionen und fein modellierte Form knüpfen an die Bankreihe Miela in zwei Höhenausführungen an. Installation in einer Reihe verstärkt das Gestaltungseffekt wesentlich.



ISAC

Design

Tomáš Rusín, Ivan Wahla

- EN** A delicate, slightly conically shaped bollard, made of cast aluminium, does not deny inspiration from classical architecture. With its traditional design, it fits into historic outdoor spaces, as well as conventional urban areas and spaces. Upon request, an embossed municipal emblem can be embedded into the lower part of the bollard.
- FR** Les potelets Isac possèdent une forme fine légèrement conique en fonte d'aluminium. Nous ne pouvons nier qu'il est inspiré de l'architecture classique. Avec son design traditionnel, il s'intègre très bien dans les espaces extérieurs historiques, ainsi que dans les zones et espaces urbains ordinaires. Sur demande, le blason de la ville peut être intégré en relief sur la partie basse du potelet.
- DE** Leicht konisch geformter Sperrpfosten aus Aluminiumguss, inspiriert durch klassische Architektur. Mit seinem traditionellen Design passt er sowohl in die historischen Außenbereiche, als auch in Stadtbebauung. Im unteren Teil des Pollers kann ein Stadtwappen platziert werden.



LOT

Design

David Karásek, Radek Hegmon

- EN** This smart bollard utilizes a simple L-profile in a unique way, finished with a simple top. Two cross-sectional sizes allow you to choose the right proportion for a variety of spaces. The optical impression and silhouette varies according to the angle of view.
- FR** Ce potelet intelligent utilise de manière unique un profil en L avec une partie supérieure simple. Deux tailles de section transversale sont disponibles et vous permettent de choisir la dimension la plus adaptée au lieu où il sera implanté. L'effet d'optique ainsi que la silhouette du potelet varient en fonction du point de vue sous lequel on se place.
- DE** Simpler Sperrpfosten nutzt auf eine originale Weise das einfache L-Profil. Oben ist er mit einem schlichten Vordach mit Sicherheits-Abrundung beendet. Zwei Varianten der Durchschnittsgröße ermöglichen das richtige Maßverhältnis für verschiedene Orte zu wählen. Optischer Eindruck ändert sich je nach dem Ansichtswinkel.





LOTLIMIT

Design

David Karásek, Radek Hegmon

- EN** The clean shape of this outdoor railing is based on a combination of L-profiles, which follows the Lot bollard with its design. It offers new possibilities to organize public space. Optically lightweight model with one horizontal rail, multi-element variants which prevent anyone from passing under, or models with stainless steel cables – all these options allow you to choose the most suitable solution for a given space. The lowered version of this city railing serves as suitable protection for lawns.
- FR** La forme épurée de ces barrières d'extérieur est basée sur une combinaison de profilés en L, qui suit la borne Lot avec son design. Il offre de nouvelles possibilités d'organisation de l'espace public. Modèle optiquement léger avec un rail horizontal, variantes multi-éléments qui empêchent quiconque de passer sous, ou modèles avec câbles en acier inoxydable, toutes ces options vous permettent de choisir la solution la plus adaptée à un espace donné. La version abaissée de ces barrières de ville sert de protection appropriée pour les pelouses.
- DE** Eine rein gestaltete Reihe von Außengeländer, gebildet als Kombination von L-Profilen, knüpft mit ihrem Design an die Sperrpfosten Lot an. Sie bietet neue Möglichkeiten bei Organisation des öffentlichen Raumes. Visuell leicht mit einem Geländerelement, mehrfache Ausführungen oder Version mit Seilen, die das Durchkriechen verhindern. Die gesenkte Variante kann ebenfalls als Grünflächenschutz verwendet werden.



CYDLIMIT

Design

David Karásek, Radek Hegmon

- EN** A series of compact city railings with arched posts. A lightweight model with one horizontal rail and another version with a lower horizontal rail or with stainless steel cables are available.
- FR** Cydlimit est une gamme de barrières compactes constituées de poteaux voûtés. C'est un modèle léger possédant une rampe horizontale. Il existe deux variantes: une avec rampe horizontale plus basse et l'autre avec des câbles d'acier inoxydables.
- DE** Eine Serie von kompakten Geländern für Freiräume in geraden und gebogener Ausführung. Als Grünflächenschutz dient eine gesenkte Version.



**BICYCLE AND SCOOTER STANDS
APPUIS VÉLOS / SUPPORT POUR
TROTTINETTE
FAHRRADSTÄNDER / ROLLERSTÄNDER**

BIKEBLOCQ ¹⁸⁸ [390] · **BIKEPARK** ¹⁹¹ [390] · **EDGETYRE** ¹⁹² [391] · **ELK** ¹⁸⁶ [392] · **GOMEZ** ¹⁸⁴ [392] · **LOTLIMIT** ¹⁸⁹ [392] · **TROT** ¹⁸² [394] · **VELO** ¹⁹⁰ [397]

TROT

Design

David Karásek, Iveta Krmíčková

- EN** The scooter as a joy of today' life and the Trot as a port between the roads. Made of recycled material that can be inserted between our bicycle stands, mounted on the wall or used as a stand-alone element. The collection responds to the need to keep places with scooters organized. It ripples exactly according to the needs of the handlebars.
- FR** La trottinette représente joie de vivre d'aujourd'hui et le Trot le port entre les routes. Fabriqué en matériau recyclé qui peut être inséré entre nos supports à vélo, fixé au mur ou utilisé comme élément autonome. La collection répond au besoin de garder les lieux avec des scooters organisés. Il ondule exactement selon les besoins du guidon.
- DE** Roller als Freude in der heutigen Zeit und Trot als Hafen zwischen den Wegen. Produziert aus recykliertem Material, das zwischen unsere Fahrradständer gestellt, an die Wand montiert oder als eigenständiges Element verwendet werden kann. Die Kollektion reagiert auf die Notwendigkeit, Orte mit herumliegenden Scootern zu organisieren. Mit Parkstellen gewellig so, dass das Einparken reibungslos abläuft.

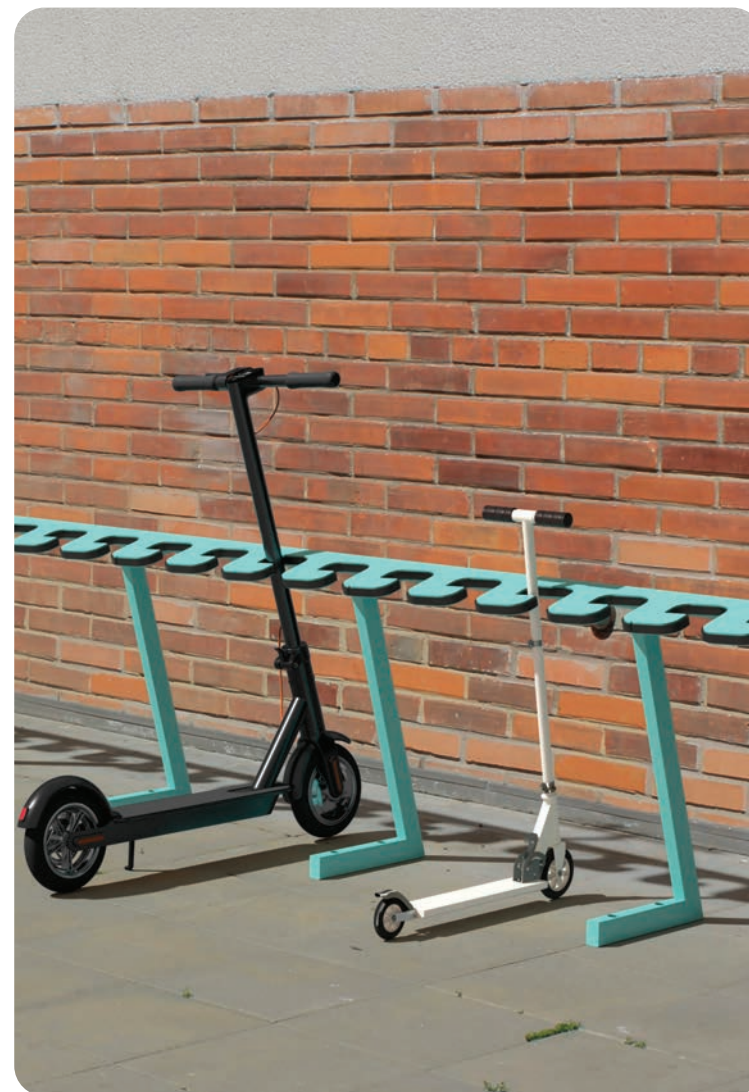



GOMEZ

Design

David Karásek, Jitka Trčková

- EN** A stand with a minimalist circular form for a unique side profile. It is composed of a pair of materials: a galvanised steel frame on the inside, with an external coating of durable rubber. The ring is seated in a subtle cast aluminium bracket. The stand is strong enough to support your bicycle but soft enough not to damage it. A simple circle with no superfluous decorations, works perfectly in any architectural context, in all possible situations, whether it is installed individually, in small groups, or in long rows for a subtle interplay of circular forms.
- FR** C'est un appui-vélos possédant une forme circulaire minimaliste lui donnant un profil latéral unique. Il est composé de deux matériaux: à l'intérieur un cadre en acier galvanisé et à l'extérieur un revêtement en caoutchouc résistant. L'anneau est intégré dans un support en aluminium finement moulé. Le support est suffisamment solide pour votre vélo mais suffisamment souple pour ne pas l'endommager. C'est un cercle simple sans décorations inutiles qui s'intègre parfaitement dans n'importe quel contexte architectural. Il peut être installé soit individuellement, soit en petits groupes ou encore sur de longues rangées pour un jeu subtil de formes circulaires.
- DE** Fahrradständer mit minimalistischer Ringgestalt, gebildet aus einzigartigen Profilen aus zwei verschiedenen Werkstoffen: Innen befindet sich Aluminiumguss, äußere Ummantelung besteht aus beständigem Gummi. Der Ring ist in sanft gestaltetem Halter aus Aluminium angebracht. Dieser Fahrradständer ist fest genug, um das Fahrrad zu halten, aber auch weich, um es nicht zu beschädigen. Der Ring ohne unnötigen Schmuck, freitragend in der Oberfläche funktioniert ausgezeichnet sowohl alleinstehend, als auch in kleinen Gruppen oder in Reihen, wo sich die Zirkel ganz interessant aneinander vermischen.

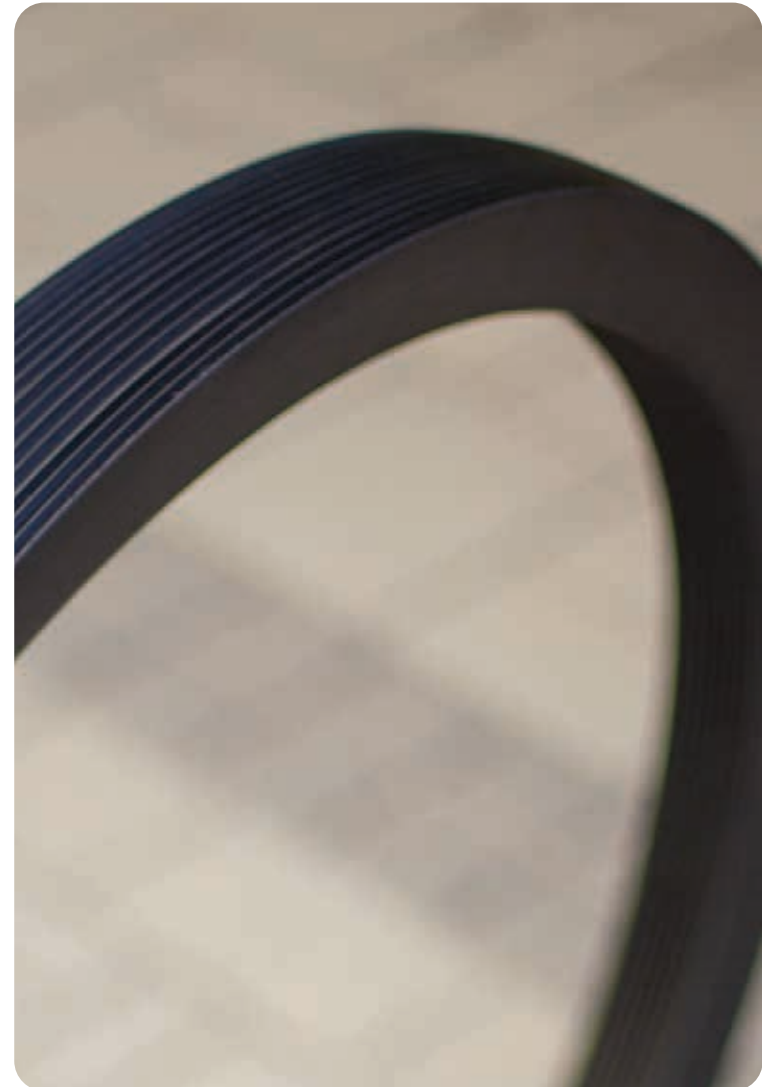



EXISTUJÍCÍ MÍSTNÍ ŽIVOTNÍ DOPADY
KVALITATIVNĚ PŘÍJEMNĚ
VÝMĚNŮ A KONTAKTŮ
SOCIÁLNÍHO ŽIVOTA
KVALITATIVNĚ PŘÍJEMNĚ
VÝMĚNŮ A KONTAKTŮ
SOCIÁLNÍHO ŽIVOTA

ELK

Design

David Karásek, Herrmann&Couf al

- EN** When you design a bicycle stand and end up with a sculpture. The endless line of the basic form is enriched by angular corners, creating a highly functional stand with aesthetic qualities that are hard to find elsewhere on the market. The unique concept of the stand for three bikes allows you to create interesting parking stations. Elk's clean design and gentle lines make it easy to incorporate it into all kinds of architectural projects, contemporary or historical.
- FR** Les appuis-vélos Elk s'apparentent à une sculpture. La ligne illimitée de leur forme initiale est étoffée par des coins angulaires, créant un support extrêmement fonctionnel avec des qualités esthétiques que l'on trouve difficilement ailleurs sur le marché. Le concept unique d'un support pour trois vélos permet de créer des stations de vélos attrayantes. Le design épuré et les lignes légères des appuis-vélos Elk leur permettent de s'intégrer facilement dans toutes sortes de projets architecturaux, aussi bien contemporain qu'historique.
- DE** Wenn Sie einen Fahrradständer entwerfen und dabei eine Statue entsteht. Eine unendliche Grundlinie, verstärkte Kurven. Dies bildet einen funktionellen Anlehnbügel mit höher und einzigartiger ästhetischer Qualität. Eine unikate Konzeption des Anlehnbügels für drei Fahrräder ermöglicht interessante Kompositionen für Parken von mehreren Fahrrädern. Sein reines Aussehen und weiche Linien erleichtern seine Eingliederung in jedem Projekt mit derzeitiger, oder auch historischer Architektur.





BIKEBLOCQ

Design
David Karásek

- EN** A simple frame finished with a horizontal wooden element perfectly supports the bicycle, which can be parked on both sides. The bike stand is tilted at the same angle as the feet of the Blocq bench, so it fits perfectly alongside the rest of the range. It works just as well as a standalone installation as it does next to other pieces of street furniture, always looking and working great.
- FR** Ce cadre simple équipé d'un élément horizontal en bois sur lequel s'appuie parfaitement le vélo permet un parquage bi-latéral. L'appui-vélo est incliné dans le même plan que les pieds des bancs Blocq, il s'adapte donc parfaitement au reste de cette gamme. Il reste fonctionnel aussi bien installé seul qu'en accompagnement d'autres éléments de mobilier urbain.
- DE** Einfacher Rahmen, beendet mit horizontalem Massivholzelement, unterstützt perfekt das Fahrrad, das von beiden Seiten des Fahrradständers eingeparkt werden kann. Dieser Ständer ist in dem gleichen Winkel wie die Bank Blocq geneigt, deswegen passt er in Zusammenstellung mit beliebigem Produkt dieser Reihe. Er kann separat aufgestellt, oder mit anderen Elementen des Stadtmobiliars kombiniert werden.



LOTLIMIT

Design

David Karásek, Radek Hegmon

- EN** The modest bicycle stand, based on the Lotlimit railing design family, works with the most basic morphology, a combination of L-profiles, which makes it easier to incorporate into any project. It communicates very well with both contemporary and historical architecture.
- FR** L'appui-vélos modeste Lotlimit s'apparente aux barrières de la même gamme. Il se compose d'une forme basique avec une combinaison de profils en L, ce qui lui permet de s'intégrer dans n'importe quel environnement, qu'il soit contemporain ou historique.
- DE** Simpler Fahrradständer, ausgegangen aus gleichnamiger Reihe des Geländers Lotlimit, arbeitet mit der grundlegenden Morphologie und Kombination der L-Profilen, was seine Einreihung in jedes Projekt erleichtert. Er passt sowohl zur derzeitigen, als auch historischen Architektur.



VELO

Design

David Karásek, Radek Hegmon

- EN** Very practical, durable bicycle stands of advanced modern design fully fulfilling their function. Thanks to their robust yet elegant shape, they can be well received even in a high-end environment. Velo bicycle stands are available in single-sided and double-sided versions.
- FR** Ce sont des appuis-vélos très pratiques et durables possédant une conception moderne avancée qui remplissent pleinement leur fonction. Grâce à leur forme robuste et élégante, ils peuvent être intégrés partout, même dans un environnement haut de gamme. Les appuis-vélos sont disponibles en version simple ou double face.
- DE** Beständiger Fahrradständer des neuen Designs, der seine Funktion völlig erfüllt. Dank seiner robusten und zugleich eleganten Gestalt kann er auch in einer hochwertigen Umgebung angebracht werden.



BIKEPARK

Design

Péter Kukorelli & Balázs Orlai

- EN** Bicycle stand working with a clear meaning of the letter P, the shape of which it humorously uses for a purely functional solution. It is part of the whole system originally installed in car parking spaces on the streets. It looks great as a stand-alone piece as well as installed in groups.
- FR** Cet appui-vélo est clairement reconnaissable avec sa structure en forme de la lettre P, dont il l'utilise avec humour pour une solution purement fonctionnelle. Il fait partie de l'ensemble du système initialement installé sur les places de parking dans les rues. Lorsqu'il est installé indépendamment des autres mobiliers urbains, le résultat est superbe, mais il s'intègre également très bien aux autres éléments.
- DE** Fahrradständer, der mit einer klaren Bedeutung des Buchstabens P arbeitet, nutzt schlaue diese Form als eine funktionelle Lösung. Er ist Bestandteil des gesamten Systems, welches ursprünglich an den Parkplätzen in den Straßen installiert wurde. Dieser Ständer wird oft in einer Reihe aufgestellt, kann aber auch einzeln verwendet werden.



EDGETYRE

Design

David Karásek, Radek Hegmon

- EN** A simple bicycle stand with strict geometry and a clear goal of quality infrastructure for cyclists. Suitable for use in shelters or outside and available in several shapes. The upper horizontal element hides a belt of durable rubber, which protects the bicycle paint from scratches.
- FR** Un appui vélos simple avec une géométrie stricte et un objectif clair d'infrastructure de qualité pour les cyclistes. Convient pour une utilisation dans des abris ou à l'extérieur et disponible en plusieurs formes. L'élément horizontal supérieur cache une bande en caoutchouc durable, qui protège les vélos des rayures.
- DE** Ein einfacher Fahrradständer mit einer strengen Geometrie und einem klarem Ziel. Er eignet sich sowohl für die Überdachungen als auch zum freien Aufstellen. Er ist in verschiedenen Formvarianten erhältlich. An das Obeerteil wird von den Seiten ein Gummistreifen als Kratzschutz angebracht.





**TREE GRATES / PLANTERS DRINKING
FOUNTAINS / DISPENSERS
GRILLES D'ARBRE / JARDINIÈRES
FONTAINES / DISTRIBUTEUR
SANITAIRE
BAUMSCHUTZ / PFLANZBEHÄLTER
TRINKBRUNNEN / SPENDER**

ARBOTTURA 204 (400) . **FLORIUM** 212 (402) . **FONS** 216 (403) . **HYDRO** 215 (403)
KVĚTA 210 (404) . **MALAGENO** 208 (405) . **POLYS** 200 (406) . **SANIT** 214 (408) . **SINUS** 206 (408) . **TYPO** 196 (410)

TYPO

Design

David Karásek, Michael Tomalik

- EN** One of the world's first mass-produced planters made with 3D concrete printing technology, designed primarily for public spaces. The Typo collection features eight shapes that, when viewed from a certain angle, give the impression of balancing on their bottom edge. Planters can also be equipped with an irrigation system. Plants can improve the climate of public spaces, even where there is little natural rainfall. Typo follows the ubiquitous typography in public space, and its quality affects the overall feel of the places we move through on a daily basis.
- FR** L'une des premières jardinières produites en série au monde grâce à la technologie d'impression 3D sur béton, conçue principalement pour les espaces publics. La collection Typo présente huit formes qui, vues sous un certain angle, donnent l'impression de se balancer sur leur bord inférieur. Les jardinières peuvent également être équipées d'un système d'irrigation. Les plantes peuvent améliorer le climat des espaces publics, même là où les précipitations naturelles sont faibles. Typo suit la typographie omniprésente dans l'espace public et sa qualité affecte l'ambiance générale des lieux que nous traversons quotidiennement.
- DE** Eine der ersten Serien von Blumentöpfen weltweit, die mit 3D-Druck-Technologie aus Beton hergestellt wurde und hauptsächlich für den öffentlichen Raum bestimmt ist. Die Typo-Kollektion bietet acht Formen, die bei einem bestimmten Blickwinkel den Eindruck erwecken, dass sie auf ihrer Unterkante balancieren. Ausstattungsmöglichkeit eines automatischen Bewässerungssystems. Die eingepflanzten Blumen tragen dazu bei, das Klima im öffentlichen Raum zu verschönern und mildern. Auch an Orten, an denen es nicht ausreichend natürliche Niederschläge gibt. Typo greift die allgegenwärtige Typografie im öffentlichen Raum auf, auch wenn wir sie nicht bewusst wahrnehmen. Mit eigener Qualität wirkt er auf das Gesamteindruck der Orte aus, die wir täglich begegnen.









POLYS

Design

David Karásek, Michael Tomalik

- EN** Thanks to its variability, the Polys plant pot system offers a wide range of applications in both exterior and interior. Different heights and diameters of flowerpots grow out of a steel platform creating a micro landscape full of living flora. The individual parts of the set work independently or together, resulting in a collection offering a myriad of sizes and shapes. Polys can be placed on the street, in a shopping mall, at school, in the office, on a terrace, or at home. It is a fresh solution for separating and making a selected space more comfortable.
- FR** Grâce à sa variabilité, le système de pots de fleurs Polys offre une large gamme d'applications aussi bien à l'extérieur qu'à l'intérieur. Différentes hauteurs et diamètres de pots de fleurs poussent sur une plate-forme en acier, créant un micro paysage rempli de flore vivante. Les différentes parties de l'ensemble fonctionnent indépendamment ou ensemble, ce qui donne une collection offrant une myriade de tailles et de formes. Polys peut être placé dans la rue, dans un centre commercial, à l'école, au bureau, sur une terrasse ou à la maison. C'est une nouvelle solution pour séparer et rendre un espace sélectionné plus confortable.
- DE** Das modulare Pflanzbehältersystem Polys bietet aufgrund seiner Variabilität eine breite Palette von Anwendungen sowohl im Innen- als auch Außenbereich. Verschiedene Höhen und Durchmesser der Pflanzbehälter wachsen aus einer Stahlplattform, die sie zu einer Mikrolandschaft mit lebender Flora verbindet. Die einzelnen Teile der Zusammenstellung funktionieren unabhängig voneinander und in gemeinsamer Symbiose, was eine Kollektion mit unzähligen Größen und Formen gleichzeitig. Sie können auf der Straße, im Einkaufszentrum, in der Schule, im Büro, auf der Terrasse und zu Hause stehen. Polys bietet eine frische Lösung zur Abgrenzung und Verschönerung des gewählten Raums.









ARBOTTURA

Design
David Karásek, Radek Hegmon

- EN** The traditional element of the city environment in a contemporary design, it is the tree grate Arbottura. Suitable for various locations, both historical and completely modern. There are circular and square versions that can be combined to achieve the optimal solution. The standard version of this protective tree grate is designed for pedestrian traffic only; the reinforced models allow for cars and small vans up to 3.5t. For creative minds, some of the steel ribs can be painted with colour. This unique concept opens up the possibility of creating interesting graphic lines that can be linked to paving patterns.
- FR** L'élément traditionnel de l'espace urbain dans un design contemporain est la grille d'arbre Arbottura. Convient aux deux environnements, à la fois anciens et modernes. Nous proposons des versions circulaires et carrées qui peuvent être combinées pour obtenir la meilleure solution. La version standard de cette grille d'arbre de protection est conçue pour la circulation piétonne uniquement; les modèles renforcés permettent le passage de voitures et des petites camionnettes jusqu'à 3,5 t. Pour les esprits créatifs, certaines des découpes en acier peuvent être colorées. Ce concept unique ouvre la possibilité de créer des lignes graphiques intéressantes qui peuvent reprendre les motifs présents sur le pavage.
- DE** Ein traditionelles Element der städtischen Freiräume in einem zeitgenössischen Design ist der Baumschutzrost Arbottura. Geeignet sowohl für verschiedene historische als auch für völlig moderne Orte. Es gibt kreisförmige und quadratische Versionen, die kombiniert werden können, um für jede Umgebung eine optimale Lösung darzustellen. Die Standardversion dieses Baumschutzrosts ist nur für den Fußgängerverkehr ausgelegt. Die verstärkten Modelle können von Autos und Kleintransporter bis zu 3,5 t befahren werden. Als kreative Lösung bietet sich eine Version, bei der die Oberfläche der ausgewählten Lamellen mit Pulverbeschichtung versehen wird. Dieses einzigartige Konzept eröffnet die Möglichkeit, interessante grafische Muster zu erstellen, die man mit Pflastergitter verbinden und kombinieren kann.





SINUS

Design
Roman Vrtilška

- EN** The unique concept of combining the tree grate with seating elements is, in the true sense of the word, multifunctional. Sinus gives ample protection to the trees and extra useful space on the street to the people. The fresh and elegant shape was taken further and matching Sinus benches were created. The perforation refers to the pure aesthetics of the sixties. When combined with the unique Citépin (plastic plugs) on the seats, it eliminates the disadvantage of cold metal, providing excellent seating comfort.
- FR** Combiner une grille d'arbre et des éléments d'assise est un concept unique. Sinus offre une protection aux arbres et un espace de détente supplémentaire dans la rue pour les piétons. La forme aérée et élégante a été étendue afin d'adapter les bancs Sinus. La perforation fait référence à l'esthétique pure des années soixante. Lorsqu'il est combiné à la technologie Citépin (bouchons en plastique) sur les sièges, il élimine l'inconvénient du métal froid, offrant un excellent confort d'assise.
- DE** Das einzigartige Konzept, den Baumrost mit Sitzelementen zu kombinieren, ist im wahrsten Sinne des Wortes multifunktional. Sinus schützt ausreichend die Bäume und zusätzlich einen für Mensch nützlichen Platz auf der Straße. Die frische und elegante Form wurde weiterentwickelt und dabei sind die Sinus-Bänke entstanden. Die Perforation bezieht sich auf die reine Ästhetik der sechziger Jahre. In Kombination mit den einzigartigen Citépin (Kunststoffnoppen) auf den Sitzflächen wird der Nachteil von kaltem Metall beseitigt und ein hervorragender Sitzkomfort geboten.





MALAGENO

Design
David Karásek

- EN** Outdoor planters with a self-irrigation system. The aluminium sheet panels, always bent over the corner, are asymmetrically divided, which gives the product an unmistakable character. Thanks to its simple shape, it is possible to place the flowerpot practically anywhere, whether it is large squares, where the monumental square model looks best, or the aisles of shopping centres with a more subtle rectangular version.
- FR** Jardinières d'extérieur avec système d'auto-irrigation. Les panneaux d'habillage en tôle d'aluminium pliés, sont répartis de manière asymétrique, ce qui confère au produit un caractère incomparable. Grâce à la simplicité de sa forme, il est possible de placer le pot de fleurs n'importe où, qu'il s'agisse de grands espaces, là où le grand modèle est le plus beau, ou des allées des centres commerciaux avec une version rectangulaire plus petite.
- DE** Eine Reihe von Pflanzbehältern mit einem Selbstbewässerungssystem. Die immer über die Kante gebogenen Aluminiumblechplatten sind asymmetrisch geteilt, was dem Produkt einen unverwechselbaren Charakter verleiht. Dank seiner einfachen Form ist es möglich, den Pflanzbehälter praktisch überall zu platzieren, egal ob es sich um große Marktplätze handelt, auf denen die monumentale quadratische Variante am besten aussieht, oder um die Gänge von Einkaufszentren mit einer subtileren rechteckigen Version.





KVĚTA

Design
David Karásek

- EN** A really large outdoor planter for a generous dose of greenery, great for city boulevards and busy streets. Ideal for anywhere where it is challenging to get greenery into the pavement. Balanced proportions and covering made of wooden slats with small bevel on vertical edges bring the desirable detail. Alternatively available with a self-irrigation system.
- FR** Une très grande jardinière d'extérieur pour un environnement verdoyant, idéale pour les boulevards et les rues animées de la ville. Idéal pour les endroits où il est difficile d'implanter de la verdure dans un environnement bétonné. Des proportions équilibrées et un revêtement en lames de bois avec un petit biseau sur les bords verticaux apportent le détail original. Également disponible avec un système d'auto-irrigation.
- DE** Ein großer Pflanzbehälter für Außenräume, in die eine großzügige Portion von Grün gebracht werden soll. Ideal für Fußgängerzonen und urbane Bereiche, wo es kaum Platz für Grünflächen gibt. Ausgewogene Proportionen und Verkleidung aus Massivholzlatten mit kleiner Fase an den vertikalen Kanten bringen das gewünschte Detail. Alternativ mit Selbstbewässerungssystem erhältlich.





FLORIUM

Design

David Karásek, Radek Hegmon

- EN** Outdoor planters are an integral part of urban areas. The traditional square or circle shape of this elegant outdoor planter offers universal use with its clean design.
- FR** Les jardinières d'extérieur font partie intégrante des zones urbaines. La forme traditionnelle carrée ou circulaire et le design épuré de cette élégante jardinière d'extérieur offrent une utilisation universelle.
- DE** Pflanzbehälter als integrierter Bestandteil städtischer Gebiete. Die traditionelle quadratische oder runde Form dieses eleganten Pflanzbehälters bietet mit ihrer sauberen Lösung universelle Verwendung.





SANIT

Design

David Karásek, Michael Tomalik

- EN** The design of the disinfectant dispenser responds to market developments in recent years and the new needs of people in public spaces. It's simple and non-intrusive design blends in with any environment. Sanit is ideal for places with high traffic, such as public buildings, schools, libraries, offices, concert halls, and sports venues. It features a non-contact sensor for dispensing sanitizer, ensuring a hygienic and hands-free experience.
- FR** La conception du distributeur de désinfectant répond aux évolutions du marché de ces dernières années et aux nouveaux besoins des personnes dans les espaces publics. Son design simple et non intrusif s'intègre dans n'importe quel environnement. Sanit est idéal pour les endroits à fort trafic, tels que les bâtiments publics, les écoles, les bibliothèques, les bureaux, les salles de concert et les sites sportifs. Il dispose d'un capteur sans contact pour la distribution de désinfectant, garantissant une expérience hygiénique et mains libres.
- DE** Das Design des Desinfektionsspenders reagiert auf die Entwicklungen auf dem Markt in den letzten Jahren und auf die neuen Bedürfnisse der Menschen im öffentlichen Raum. Ein schlichtes Design, das nicht stört und in die Umgebung einblendet. Der Sanit ist ideal für Orte mit einem regen Menschenverkehr wie öffentliche Gebäude, Schulen und Bibliotheken, aber auch Büros, Konzerthallen und Sportanlagen. Zur Desinfektion wird ein berührungsloser Sensor verwendet, der bis zu 30.000 Zyklen ermöglicht. Seine leichte Aluminiumkonstruktion ermöglicht eine einfache Handhabung im Raum.



HYDRO

Design
Petr Hrůša

- EN** Stainless steel drinking fountains are a must-have in any well-equipped park or square. The fountain has a nozzle at the top of a pronounced cone, from which the water flows into a square drainage field around the fountain.
- FR** Les fontaines à eau en acier inoxydable sont indispensables dans tout parc ou place bien équipé. La fontaine possède une buse au sommet d'un cône prononcé, à partir de laquelle l'eau s'écoule dans un champ de drainage carré autour de la fontaine.
- DE** Trinkbrunnen aus Edelstahl dürfen in keinem gut ausgestatteten Park oder Platz fehlen. Der Trinkbrunnen hat eine Düse an der Spitze eines markanten Kegels, von dem das Wasser in ein quadratisches Abflussbecken um den Brunnen herum fließt.



FONS

Design

David Karásek, Viktor Šašínska

- EN** Urban refreshment without unnecessary waste. We are water, and water is life. The Fons drinking fountain caters to both humans and their furry friends in parks, squares, and even office buildings. Its touchless design with dual nozzles provides instant refreshment for you and easy bottle filling. Say goodbye to bottled water! An integrated bowl collects water from the lower nozzle, allowing your pet to enjoy a refreshing drink without needing to bend down.
- FR** Rafrâichissement urbain sans déchets inutiles. Nous sommes l'eau et l'eau est la vie. La fontaine Fons s'adresse aussi bien aux humains qu'à leurs amis à quatre pattes dans les parcs, les places et même les immeubles de bureaux. Sa conception sans contact avec deux buses vous offre un rafraîchissement instantané et un remplissage facile des bouteilles. Dites adieu à l'eau en bouteille ! Un bol intégré récupère l'eau de la buse inférieure, permettant à votre animal de profiter d'une boisson rafraîchissante sans avoir besoin de se pencher.
- DE** Wir sind Wasser und Wasser heißt Leben. Ein komplexer Trinkbrunnen Fons bedient nicht nur uns, sondern auch unsere vierbeinige Freunde. In Parks, auf Plätzen oder drinnen in Gebäuden. Ein touch-free Mechanismus ermöglicht dank 2 Düsen sowohl schnelles Auffrischen, als auch Flaschenbefüllung. PET-Flaschen gehören solangsam zur Geschichte. Und dank der unteren Düse und Schüssel am Fuß des Trinkbrunnens werden unsere Vierbeiner nicht rausgelassen.





**INFORMATION MEDIUM
SUPPORTS D'INFORMATION
INFORMATIONSSYSTEME**

C-LIGHT IF ²²⁰ [414] . **CLIG** ²²² [415] . **EGERO** ²²⁴ [416] . **OS** ²²⁵ [416] . **POSTERION** ²²³ [417]

C-LIGHT IF

Design

David Karásek, Radek Hegmon

- EN** Practical carriers of modern shape for various information. A classic message board or large cabinets, which can also be illuminated. Now extensively technically innovated with improved operating characteristics and increased reliability. The C-light IF information display case has excellent resistance to vandalism and bad weather.
- FR** Supports pratiques de forme moderne pour diverses informations. Un panneau classique ou de grands caissons qui peuvent également être éclairés. Largement innové techniquement avec des caractéristiques de fonctionnement améliorées et une fiabilité augmentée. Le caisson d'affichage C-light IF offre une excellente résistance au vandalisme et aux intempéries.
- DE** Ein Praktischer Träger mit einer modernen Form für Darstellung verschiedener Informationen. Klassische Schaukasten oder große Schränke, die auch beleuchtet werden können. Jetzt umfassend technisch innoviert mit verbesserten Betriebseigenschaften und erhöhter Zuverlässigkeit. Die Werbevitrine C-light IF weist eine hervorragende Beständigkeit gegen Vandalismus und schlechtem Wetter auf.





Volksc hule
Myllshule
Gemeinschaftshaus
auf dem Markt

Informational text and colorful illustrations of rainbows and butterflies.

Projektbeschreibung
Informational text and colorful illustrations.

CLIG

Design

David Karásek, Viktor Šašinka

- EN** Fully equipped modern information display case of the standard format in a combination of galvanised steel, stainless steel and aluminium, brings the unmistakable effect of illuminated information to the urban environment. We respond to the changing requirements of advertising in cities, and our advertising panels are extensively technically innovated, with improved operating characteristics and increased reliability.
- FR** Un caisson d'affichage moderne entièrement équipé du format standard dans une combinaison d'acier galvanisé, d'acier inoxydable et d'aluminium, apporte l'effet incomparable des informations lumineuses à l'environnement urbain. Nous répondons aux exigences changeantes de la publicité dans les villes et nos panneaux publicitaires sont largement innovés sur le plan technique, avec des caractéristiques de fonctionnement améliorées et une fiabilité augmentée.
- DE** Eine Voll funktionsfähige moderne Werbevitrine im Standardformat in einer Kombination aus verzinktem Stahl, Edelstahl und Aluminium bringt den unverwechselbaren Effekt beleuchteter Informationen in die städtische Umgebung. Wir reagieren auf die sich ändernden Anforderungen der Werbung in Städten. Unsere beleuchteten Vitrinen wurden umfassend technisch innoviert, mit verbesserten Betriebseigenschaften und erhöhter Zuverlässigkeit.



POSTERION

Design

David Karásek, Radek Hegmon

- EN** The Posterion information panel is a modern solution to the classic element of street furniture for urban and rural locations. Simple morphology with a functional roof brings everything you need.
- FR** Le panneau d'information Posterion est une solution moderne à l'élément classique du mobilier urbain pour les zones urbaines et rurales. Une morphologie simple avec un toit fonctionnel apporte tout ce dont vous avez besoin.
- DE** Die Informationstafel Posterion ist eine moderne Lösung des klassischen Stadtmobiliarelements. Geeignet für Nutzung in unterschiedlichen Umgebungen von urbanen Räumen bis hin zu ländlichen Gebieten. Einfache Morphologie mit einem funktionellen Dach bringt alles, was nötig ist.

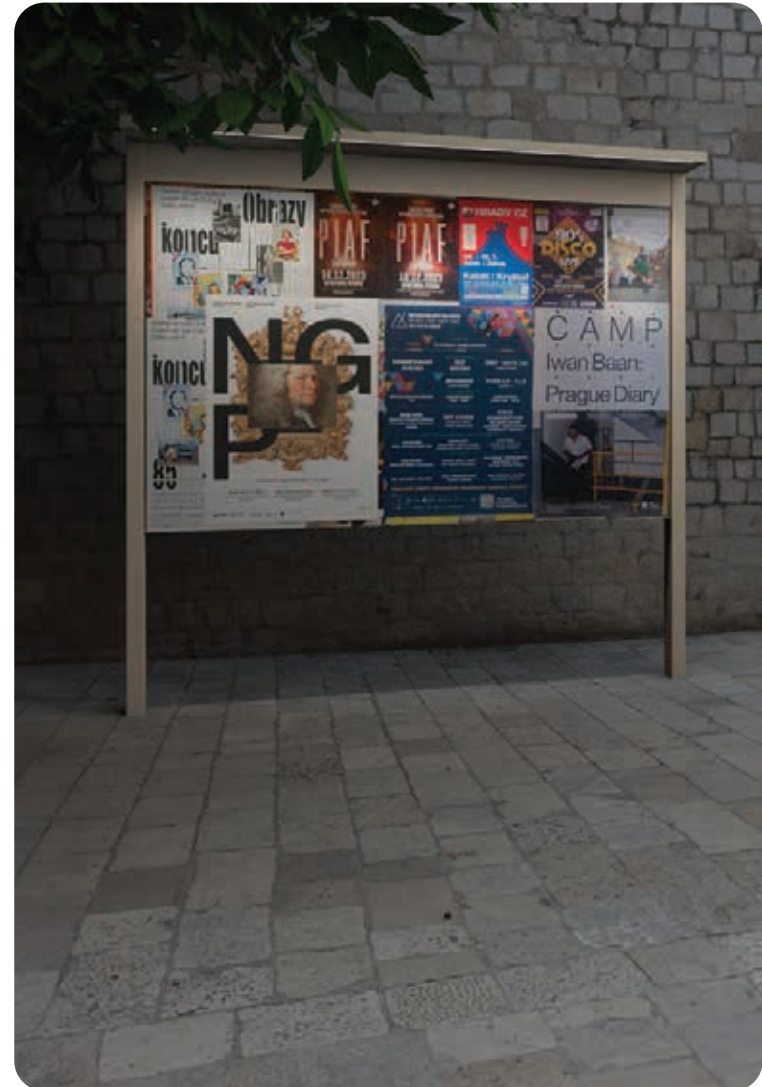

EGERO

Design
David Karásek

- EN** The classic information panel has its place in most municipalities and cities. In the new design, the cylindrical body is supported by an irregular structure of steel plates, which creates enjoyable dynamic moment in a significantly static element. Variant with the lighting of the active area through energy-saving LED reflectors placed on an elegant ring.
- FR** Le panneau d'information classique a sa place dans la plupart des villes. Dans la nouvelle conception, le corps cylindrique est soutenu par une structure irrégulière de panneaux d'acier, ce qui crée un moment dynamique agréable dans un élément sensiblement statique. Variante avec éclairage de la zone active au moyen de réflecteurs LED à économie d'énergie placés sur un anneau élégant.
- DE** Der klassische Informationsträger hat seinen Platz in den meisten Gemeinden und Städten. Bei der neuen Konstruktion wird der zylindrische Körper von einer unregelmäßigen Struktur aus Stahlplatten getragen, die eine interessante dynamische Spannung bei diesem deutlich statischen Element erzeugt. Die Variante mit LED-Beleuchtung platziert auf einem eleganten Ring beleuchtet die Plakatfläche von oben.



OS

Design
David Karásek, Radek Hegmon

- EN** The arrow orientation system os applies the principle of thin direction arrows pointing to destinations are visible from all sides. Simple and effective shaping combined with well-arranged graphic elaboration of individual arrows represents an advanced system for guidance in all types of public space.
- FR** Le système d'orientation Os utilise le principe des étroits indicateurs de directions. Ces indicateurs sont lisibles de tous le côtés. Le façonnage simple et pratique en combinaison avec une solution graphique claire des indicateurs représente le système développé pour l'orientation dans tous les types de milieux urbains.
- DE** Das Orientierungssystem Os basiert auf dem Prinzip eines schlanken Wegweisers. Die Einzelschilder sind auf das Ziel gerichtet und von allen Seiten sichtbar. Einfache und zweckmäßige Gestaltung in Verbindung mit der übersichtlichen graphischen Lösung der Einzelnen Orientierungsschilder stellt ein effektives Orientierungssystem für jede Art Urbanraums dar.



SHELTERS / PAVILIONS
ABRIS / PAVILIONS
ÜBERDACHUNGEN / PAVILLONS

AUREO ²⁵⁰ [420] . **AUREO VELO** ²⁵⁸ [421] . **CUBY / CUBYSCREEN** ^{228/234} [422/428] . **DEPOT** ²⁴⁴ [430] . **EDGE** ²⁶⁰ [436]
GEOMERE ²⁴⁸ [438] . **NUBO** ²³⁶ [440] . **PIN / PINSCREEN** ²⁵⁴ [442/444] . **PINECONE** ²⁶² [446] . **SMOKERS** ²⁶⁴ [446] . **UFO** ²⁴² [447]

CUBY

Design

David Karásek, Viktor Šašinka

EN The cubic structure transferred into a space for diverse use in any type of public environment. A durable and robust frame is the foundation for its almost limitless adaptation to various public spaces. The enclosed cell surrounded by wood isolates you from the surroundings, the louvered wall transforms with one move from privacy to transparency, and greenery is not only overwritten into the surroundings but also into the side walls. Cuby is a gazebo designed for your meetings, relaxation, dreaming, studying, or picnics in the fresh air. It has several additional features, such as LED lighting, USB charging, or integrated photovoltaic panels. It can stand alone, also interconnected into multiple sets, anchored under paving or on the surface. Cuby is a robust response to the demand for greater intimacy in public spaces. We continue our search for answers to the question of greater intimacy in public space. The screen, which follows the Cuby series of gazebos, separates the individual assemblies and offers more intimate corners in parks, courtyards or squares. It comes in two heights, with integrated greenery and different types of trees to complete the product.

FR La structure cubique transférée dans un espace d'utilisation diversifiée dans n'importe quel type d'environnement public. Un cadre durable et robuste est la base de son adaptation pratiquement illimitée à divers espaces publics. La cellule fermée entourée de bois vous isole de l'environnement, la paroi à lames se transforme d'un geste de l'intimité à la transparence, et la verdure est non seulement transposée dans l'environnement, mais aussi dans les parois latérales. Cuby est un gazebo conçu pour vos réunions, la détente, les rêves, l'étude ou les pique-niques en plein air. Il a plusieurs fonctionnalités supplémentaires, telles que l'éclairage LED, la recharge USB ou des panneaux photovoltaïques intégrés. Il peut être autonome, également interconnecté en plusieurs ensembles, ancré sous le pavage ou à la surface. Cuby est une réponse robuste à la demande d'une plus grande intimité dans les espaces publics. Nous poursuivons notre recherche afin de trouver une solution pour avoir une plus grande intimité dans l'espace public. L'écran, qui fait suite à la série de tonnelles Cuby, sépare les ensembles individuels et offre des coins plus intimes dans les parcs, les cours ou les places. Il se décline en deux hauteurs, avec de la verdure intégrée et différents types d'arbres pour compléter le produit.

DE Eine kubische Struktur im Raum gestaltet und für vielfältige Nutzung in jeder Art Freiraum konzipiert. Ein haltbarer und robuster Rahmen ist die Grundlage für seine nahezu grenzenlose Anpassung an verschiedene öffentliche Räume. Die umschlossene Zelle, umgeben von Holz, isoliert dich von der Umgebung, die Lamellenwand verwandelt sich mit einer Bewegung von Privatsphäre zu Transparenz, und das Grün wird nicht nur in die Umgebung überschrieben, sondern auch in die Seitenwände. Cuby ist ein Pavillon, der für deine Treffen, Entspannung, Träume, Studium oder Picknicks an der frischen Luft entworfen wurde. Er hat mehrere zusätzliche Funktionen wie LED-Beleuchtung, USB-Ladung oder integrierte Photovoltaikpaneele. Eine Würfel kann alleinstehen oder in Zusammenstellungen mehrerer Einheiten eine größere Struktur bilden. Cuby ist eine robuste Antwort auf die Nachfrage nach mehr Intimität in öffentlichen Räumen. Die Antwort wird noch durch die neuen Trennwände ergänzt und fort gesetzt. Der Wandschirm, der an die Cuby-Pergolenreihe anschließt, trennt einzelne Sitzgruppen voneinander und bietet intimere Ecken in Parks, Höfen und Plätzen. Er ist in zwei Höhen erhältlich, mit integriertem Grün und verschiedenen Baumarten, die dieses Produkt ergänzen.

















NUBO

Design

David Karásek, Viktor Šašinka

- EN** A modern shelter for a more attractive appearance of cities. Glass surfaces, steel structure, and rounded corners give an elegant impression. The milky roof offers a smooth minimalist surface and ideal shading from the sun, another variant can be a delicate graphic continuing onto the shelter's walls. Structurally, it meets the requirements for areas with higher snow and wind loads. The two-sided version offers shelter to passengers traveling in different directions. It includes an integrated bench, which can be color-coordinated with the given elements of the steel structure to create a perfect contrast. Optionally, we can supplement with a photovoltaic off-grid system or USB ports designed for charging our devices.
- FR** Un abri moderne pour une apparence plus attractive des villes. Les surfaces en verre, la structure en acier et les coins arrondis créent une impression d'élégance. Le toit offre une surface lisse et minimaliste et une protection idéale contre le soleil, la deuxième option peut être un graphique subtil suivant les murs de l'abri. Structurellement, il répond aux exigences des zones soumises à des charges de neige et de vent plus élevées. L'option double face offre un abri aux voyageurs se dirigeant dans des directions différentes. Il comprend un banc intégré, dont la couleur peut être assortie aux éléments donnés de la structure en acier et créer ainsi un contraste parfait. Alternativement, nous pouvons ajouter un système d'îlot photovoltaïque ou des ports USB destinés à charger nos appareils.
- DE** Modernes Wartehaus für attraktiveren Urbanraum. Die Glasfläche, Stahlkonstruktion und abgerundeten Ecken verleihen der Überdachung ein elegantes Aussehen. Das milchige Dach bietet eine glatte, minimalistische Oberfläche und idealen Sonnenschutz. Alternativ kann eine feine Grafik an Seitenwände angebracht werden. Konstruktiv werden ebenfalls Anforderungen für Gebiete mit hoher Schnee- und Windlast erfüllt. Schutz für Reisenden beidseitigen Haltestellen wird ebenfalls gewährt. Im Gesamtdesign integrierte Sitzbank kann farblich an die Stahlkonstruktion angepasst werden und somit in der Mitte einen auffälligen Kontrast bilden. Optional ist Anbringung eines Insel-Photovoltaiksystems oder USB-Anschlüssen möglich.





KLADNÍ ŠKOLA



Alexanderplatz







ICA MIAMI

UFO

Design

David Karásek, Michael Tomalik

- EN** A versatile element for public spaces, UFO shelter lands gracefully over various types of urban furnishings, providing an alternative to standard umbrellas with a central leg. Its stable steel structure eliminates problems related to inclement weather or vandalism. It can be installed in parks, promenades, and semi-public areas in almost any country without the need for daily maintenance. Complemented by a levitating circular platform, The Ufo provides a space for peaceful and undisturbed rest.
- FR** Élément polyvalent pour les espaces publics, l'abri Ufo se pose avec grâce sur différents types de mobilier urbain, offrant une alternative aux parapluies standards avec pied central. Sa structure en acier stable élimine les problèmes liés aux intempéries ou au vandalisme. Il peut être installé dans les parcs, les promenades et les zones semi-publiques de presque tous les pays sans nécessiter d'entretien quotidien. Complété par une plate-forme circulaire en lévitation, Ufo offre un espace de repos paisible et tranquille.
- DE** Ein universelles Element für öffentlichen Raum. Der Unterstand kann elegant über verschiedenen Arten von Stadtmobiliarn schweben und stellt eine Alternative zu herkömmlichen Sonnenschirmen mit zentralem Ständer dar. Im Vergleich zu ihnen beseitigt die feste Stahlkonstruktion Probleme bei ungünstigem Wetter oder das Risiko von Vandalismus. In vielen Ländern kann der Unterstand in Parks, auf Promenaden und in halböffentlichen Bereichen ohne tägliche Manipulation installiert werden. Mit einer schwebenden kreisförmigen Plattform stellt er einen geschützten Ort für ungestörte Erholung dar.





DEPOT

Design

David Karásek, Michael Tomalik

- EN** A universal car shelter is becoming a new segment in our portfolio. Precise lines meet the strictest dimensional, technical, and construction requirements. The covered parking space also offers integrated electric charging. Side walls can be customized with wooden slats, providing a customizable touch, and may include a dedicated cabinet for electrical installations. Additionally, we offer the option to install a photovoltaic system on the roof.
- FR** Cet abri de voiture universel est une nouvelle addition à notre catalogue. Les lignes précises suivent les exigences dimensionnelles, techniques et constructives les plus strictes. L'espace de stationnement couvert propose également une recharge électrique, située dans la zone du refuge. Les parois latérales peuvent être complétées par des lattes de bois, qui animeront n'importe quel abri, ou même une armoire électrique, et nous pouvons installer un système photovoltaïque sur le toit.
- DE** Der universelle Carport wird zu einem neuen Segment in unserem Portfolio. Die präzisen Linien kopieren die strengsten dimensional, technischen und konstruktiven Anforderungen. Die Parkplatzüberdachung bietet auch die Möglichkeit, eine E-Ladestation zu integrieren. Die Seitenwände sind optional mit Holzlamellen, die jeden Unterstand beleben, oder mit einer Elektrobox zu ergänzen. Auf dem Dach kann ein Photovoltaiksystem installiert werden.









GEOMERE

Design
Radek Hegmon

- EN** A range of shelters with optimized functional elements. The simple, secure and efficient modular system is based on the new columns in the rear wall. This enables us to have suitable assemblies without side walls which is practical in narrow or confined spaces. The integrated, elegant bench with wooden boards is a pleasant detail that enhances the whole shelter. Graphic designs applied on the glass panels in the roof and the walls adds to the aesthetic quality of the shelter. There is also the possibility of placing solar panels on the roof or using a green roof.
- FR** Une gamme d'abris composée avec les éléments fonctionnels optimisés. Le système modulaire simple et efficace est basé sur les nouvelles colonnes de la paroi arrière. Cela nous permet d'avoir des variantes sans parois latérales, ce qui est pratique dans les espaces étroits. Le banc intégré et élégant en planches de bois est un détail agréable qui met en valeur l'ensemble de l'abri. Les conceptions graphiques appliquées sur les panneaux de verre du toit et des parois latérales et arrière ajoutent à la valeur esthétique supplémentaire à l'abri. Il y a aussi une possibilité de placer des panneaux solaires sur le toit ou d'utiliser un toit végétalisé.
- DE** Eine Reihe von Warthallen mit einer optimalisierten Kombination von Funktionen. Ein einfaches und effektives Modularsystem steht auf zwei hinteren Stehern. Dies ermöglicht Zusammenstellungen ohne vordere Stützen für enge Räume. Eine integrierte elegante Sitzbank mit Holzbelattung ergänzt das ganze System mit einem gemütlichen und angenehmen Element. Grafikdesigns auf den Glasscheiben im Dach und an den Wänden tragen zur ästhetischen Qualität der Warthalle bei. Neu ist die Möglichkeit, Photovoltaikpaneele oder das Gründach zu verwenden.





AUREO

Design

David Karásek, Radek Hegmon

- EN** A range of glass roof shelters and several material options that make it easy to choose the best option for each location. The minimalist and highly variable design of the Aureo series offers maximum comfort and fusion with the surroundings, as is expected from bus shelters. The flat glass roof covers the construction of a clean unit with many interesting details. The support system in the rear wall allows the use of a variant without side walls, suitable for narrow spaces. There is also the possibility of placing solar panels on the roof or using a green roof.
- FR** Une gamme d'abris avec un toit en verre et plusieurs options de matériaux qui permettent de choisir facilement la meilleure option pour chaque emplacement. Le design minimaliste et très variable de la gamme Aureo offre un maximum de confort et de fusion avec l'environnement, comme on l'attend des abribus. Le toit en verre plat recouvre la construction d'une unité propre avec de nombreux détails intéressants. Le système de support dans la paroi arrière permet l'utilisation d'une variante sans parois latérales, adaptée aux espaces étroits. Il est également possible de placer des panneaux solaires sur le toit ou ajouter de la végétalisation pour créer un toit vert.
- DE** Eine Reihe von Überdachungen mit Glasdach und verschiedenen Materialoptionen, ermöglicht die beste Wahl für jede Lokalität. Das minimalistische und sehr variable Design der Aureo Produktreihe bietet maximalen Komfort und Verschmelzung mit der Umgebung, wie es von Wartehallen erwartet wird. Das flache Glasdach deckt die gesamte Konstruktion mit ihren vielen interessanten Details ab. Das in der Rückwand integrierte Tragsystem ermöglicht es, die Überdachung auch ohne Seitenwände aufzustellen und somit Platz zu sparen. Neu ist die Möglichkeit, Photovoltaikpaneele oder das Gründach zu verwenden.









PIN

Design

David Karásek, Viktor Šašínska

- EN** A modular system that allows you to assemble almost any shelter of all shapes and sizes. It was designed in two roof shape variants. The square module can be arranged side by side and expand the roofed area in four directions. The resulting assemblies can thus be square, rectangular or any irregular shape, of unlimited width and length. The circular module can, in turn, be assembled into groups where the individual modules overlap. The inspiration from the kingdom of trees cannot be overlooked. A distinctive square network of beams creates an elegant ceiling, which is the same for the circular version of the roof. The Pin responds to the operational needs and space constraints of a given space and allows you to solve in one design both a universal gazebo, a bus shelter or a bicycle shelter, as well as covered walkways between buildings. LED lighting, like rainwater drainage, is fully integrated into each module. The range also includes a universal system of glass windscreens. A novelty is a possibility of having a photovoltaic roof or a green roof.
- FR** Un système modulaire qui vous permet d'assembler presque tous les abris de toutes formes et tailles. Il a été conçu avec deux variantes de forme de toit. Le module carré peut être disposé côte à côte et élargir la zone couverte dans quatre directions. Les assemblages résultants peuvent ainsi être carrés, rectangulaires ou de toute forme irrégulière, de largeur et de longueur illimitées. Le module circulaire peut, à son tour, être assemblé en groupes où en forme de modules individuels qui se chevauchent. L'inspiration du royaume des arbres ne peut être négligée. Un réseau carré distinctif de poutres crée un plafond élégant, qui est le même pour la version circulaire du toit. Le Pin répond aux besoins opérationnels de l'espace donné et permet de remplir les fonctions à la fois d'un gazebo universel, un abribus ou un abri vélo, ainsi que des zones couvertes entre les bâtiments. L'éclairage LED, comme l'évacuation des eaux pluviales, est entièrement intégré dans chaque module. La gamme comprend également un système universel de pare-vent en verre. Une nouveauté est la possibilité d'avoir un toit photovoltaïque ou un toit végétalisé.
- DE** Ein System, unendlich viele Lösungen und Möglichkeiten, jeden beliebigen Grundriss zu überdachen. Die Serie ist mit zwei Dachausführungen entworfen. Quadratische Module können direkt miteinander verbunden werden und somit große Zusammenstellungen bilden. Runde Module hingegen können in Gruppen so aufgestellt werden, dass sie sich überlappen. Die Inspiration aus der Pflanzenwelt ist unübersehbar. In allen Modellen bildet das rechteckige Tragenetz eine elegante Untersicht. Überdies kann dank dieser Variabilität auf unterschiedlichen Bedürfnisse reagiert werden. In demselben Design werden Wartehallen, Fahrradüberdachungen oder bedachte Übergänge zwischen Gebäuden aufgestellt. Die Reihe ist so konzipiert, dass die Module unabhängig voneinander funktionieren und eigene Ästhetik haben. Weiterhin gibt es im passenden Design Glaswände als Windschutz oder LED-Beleuchtung und USB-Ladestelle als Sonderausstattung. Dach ist mit PV oder Gründach lieferbar.

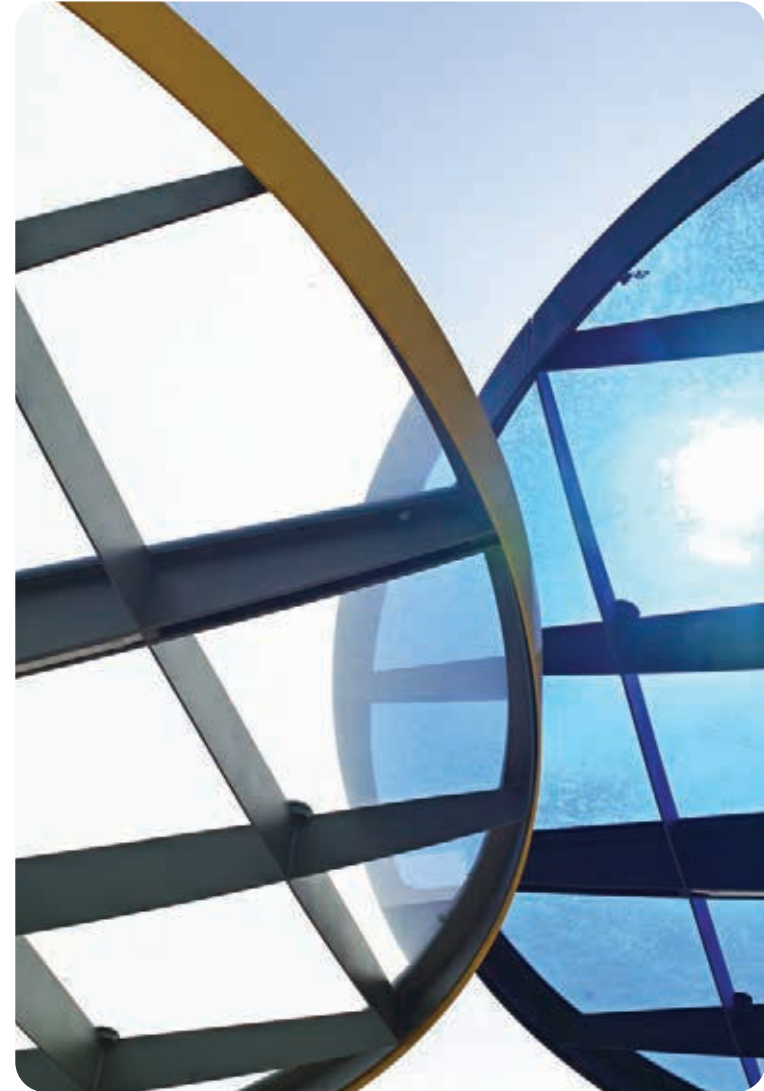





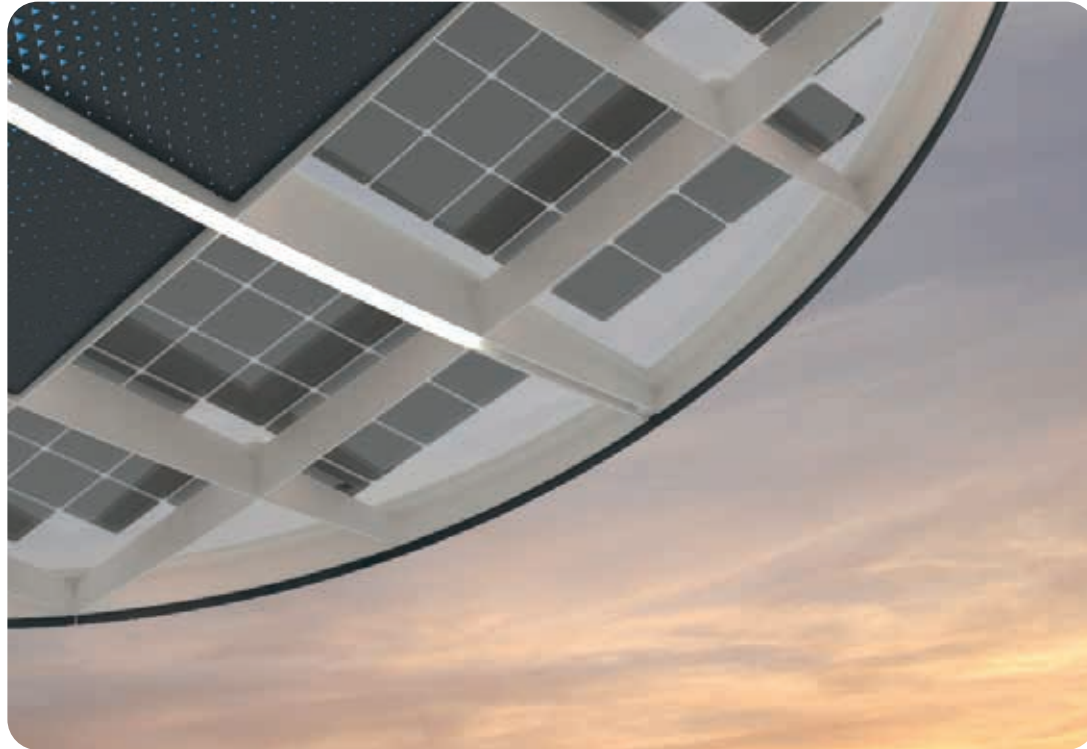

AUREO VELO

Design
David Karásek

- EN** Derived from the popular Aureo line of bus shelters. The modified construction solution allows for offering both a low version of the shelter with anchored bicycle stands and an elevated version equipped with special two-tier stands. All this with an increased roof overhang, which sufficiently covers parked bicycles from inclement weather.
- FR** Aureo velo est basé sur la gamme populaire d'abribus Aureo. La solution de construction modifiée permet de proposer à la fois une version basse de l'abri avec portvélos ancrés et une version surélevée équipée de supports spéciaux à deux étages. Tout cela avec un toit élargi qui protège suffisamment les vélos des intempéries.
- DE** Basierend auf der beliebten Wartehaus-Serie Aureo. Die modifizierte Konstruktionslösung ermöglicht es, sowohl eine klassische Überdachung mit Anlehnbügel als auch eine erhöhte Version mit speziellen Doppelstockparkern anzubieten. All dies mit verlängertem Dachüberstand vorne, der die geparkten Fahrräder ausreichend vor Schelchtwetter schützt.





EDGE

Design

David Karásek, Radek Hegmon

- EN** Street furniture design needs to take into account the popularity of bicycles. Edge is an elegant bicycle shelter of an uncompromising dynamic shape, combining a robust supporting structure and visually light glass, supported by sophisticated stainless steel holders. A novelty is a possibility of having a photovoltaic roof or a green roof.
- FR** La conception du mobilier urbain doit tenir compte de la popularité du vélo. Edge est un abri à vélos élégant, à la forme dynamique et sans compromis, combinant une structure porteuse robuste avec la surface en verre visuellement légère tout en étant soutenu par des supports sophistiqués en acier inoxydable. Une nouveauté est la possibilité d'avoir un toit photovoltaïque ou végétalisé.
- DE** Ein Fahrrad ist nicht mehr nur ein Verkehrsmittel, sondern Ausdruck eines Lifestyles und Design sollte darauf reagieren. Diese elegante Überdachung für Fahrräder in kompromissloser dynamischer Form kombiniert feine Glaselemente in Edelstahlhalterungen mit verzinktem Stahl. Neu ist die Möglichkeit, Photovoltaikpaneele oder das Gründach zu verwenden.





PINECONE

Design
Jerry Koza, Adam Jirkal

- EN** Park gazebo, covered sandpit, outdoor classroom – all this can be Pinecone (pine cone). Inspired by natural laws, the self-supporting structure forms a dome of 109 scales in seven rows above each other. Thanks to the mutual rotation of the scales of the individual layers, the gazebo has an airy effect, it has a pleasant microclimate and perfect acoustics. At the same time, it provides shelter from sun, wind and rain. A round bench is placed around the perimeter of the gazebo, and a top dome skylight, as well as ambient LED lighting, can be fitted as an optional accessory.
- FR** Gazebo de parc, bac à sable couvert, salle de classe extérieure – tout cela peut être Pinecone (pomme de pin). Inspirée des lois naturelles, la structure autoportante forme un dôme de 109 échelles réparties sur sept rangées les unes au-dessus des autres. Grâce à la rotation mutuelle des échelles des couches individuelles, le gazebo a un effet aérien, il a un microclimat agréable et une acoustique parfaite. En même temps, il protège du soleil, du vent et de la pluie. Un banc rond est placé autour du périmètre de l'abri. Une lucarne, ainsi qu'un éclairage ambiant à LED, peuvent être installés en option.
- DE** Ein Freizeitpavillon, ein überdachter Sandkasten, ein Klassenzimmer im Freien – das alles kann Pinecone sein. Die Inspiration für die Konstruktion kommt aus der Natur. Die Kuppel besteht aus 109 Schuppen in sieben Reihen übereinander. Dank der gegenseitigen Verdrehung der Schuppen der einzelnen Schichten wirkt der Altan luftig, bietet ein angenehmes Mikroklima und eine perfekte Akustik. Gleichzeitig gewährt er Schutz vor Sonne, Wind und Regen. Am Umfang entlang ist eine Sitzbank angebracht. Optional wird LED-Beleuchtung integriert.





SMOKERS AUREO, EDGE

Design

David Karásek, Radek Hegmon

- EN** The range of shelters for smokers respond to the ban on smoking in buildings. The modification of our Aureo and Edge design ranges has created a set of purposeful, elegant shelters that provide sufficient protection and comfort for smoking outside the buildings. Aureo is standardly equipped with a wooden shelf and also with a front glass wall. The shelter can be supplemented with an ashtray.
- FR** Cette gamme d'abris pour fumeurs répond à l'interdiction de fumer dans les bâtiments. La modification de nos gammes de design Aureo et Edge a créé un ensemble d'abris utiles et élégants qui offrent une protection et un confort suffisants pour fumer à l'extérieur des bâtiments. Aureo est équipé en standard d'un banc en bois et également d'une paroi avant en verre. Cet abris peut être complété par un cendrier.
- DE** Eine Reihe von Raucherunterständen reagiert auf das Rauchverbot in Gebäuden. Durch die Modifikation unserer Designreihen Aureo und Edge wurden zweckmäßige, elegante Unterstände geschaffen, die einen ausreichenden Schutz und Komfort für das Rauchen außerhalb des Gebäudes bieten. Unterstände sind standardmäßig mit einem Ablagefach und einer vorderen Glaswand ausgestattet und können mit einem Aschenbecher ergänzt werden.





SEATING SETS / TABLES

SIÈGES / TABLES

SITZELEMENTE / TISCHE

BISTROT 268 (130) . **BLOCQ** 269 (108) . **BOHÉM** 273 (48) . **CONICS** 274 (20) . **CONSTRUQTA** 276 (54) . **EBLOCQ** 276 (112) . **EMAU** 277 (100) . **EMAU SOLO** 278 (104)
INTERVERA 280 (98) . **LAGO** 282 (28) . **LANDSCAPE COMPACT** 284 (64) . **LIMPIDO** 288 (120) . **MANTA** 289 (38) . **MIELA** 290 (70) . **MORSE** 292 (14) . **ORBIT** 298 (30)
PIXEL 300 (50) . **PLATFORM** 306 (24) . **PORT** 314 (78) . **PORTIQOA** 316 (74) . **PREVA URBANA** 318 (82) . **RADIUM** 320 (114) . **RAUTSTER** 324 (44)
REFORMA 328 (34) . **RIVAGE** 332 (58) . **SATELLITE** 334 (56) . **SINUS** 334 (122) . **STACK** 335 (40) . **TABLY** 336 (132) . **URBAN ISLANDS** 338 (62) . **VERA** 340 (86)
VERA SOLO 346 (92) . **WOODY** 354 (124)



Bistrot



Blocq



Bohém

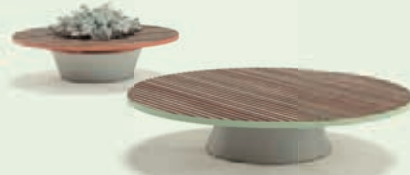

Conics



Construqta



Eblocq



Emau



Emau Solo



Intervera



Lago



Landscape Compact



Limpido



Manta



Miela



Morse



Orbit



Pixel



Platform



Port



Portiqoa



Preva Urbana



Radium



Rautster



Reforma



Rivage



Satellite



Sinus



Stack



Tably



Urban Islands



Vera



Vera Solo



Woody

BISTROT

Galvanized steel structure treated with powder coating, seat made of HPL, stainless steel footrest. Anchored below the ground.

Structure en acier galvanisé traité avec revêtement en poudre, assise en HPL, repose-pieds en acier inoxydable. Ancré sous le sol.

Verzinkte Stahlkonstruktion, pulverbeschichtet. Sitzfläche aus HPL-Platte, Fußstütze aus Edelstahl. Verankerung unter dem Pflaster.

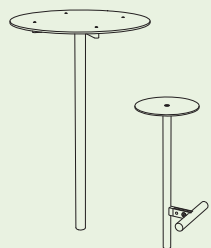

LBS185/955

Raised outdoor table and stools
steel structure, tabletop and seats made of HPL, stainless steel elements

Table haute et tabourets en acier
structure en acier, plateau de table et assise en HPL, éléments en acier inoxydable

Erhöhter Tisch und Sitzhocker für Außenbereich
Stahlkonstruktion, Tischfläche und Sitzfläche aus HPL-Platte, Edelstahlelemente

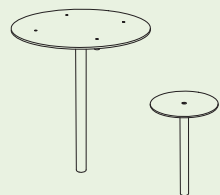

LBS165/935

Outdoor table and stools
steel structure, tabletop and seats made of HPL

Table d'extérieur et tabouret
structure en acier, plateau de table et assise en HPL

Tisch und Sitzhocker für Außenbereich
Stahlkonstruktion, Tischfläche und Sitzfläche aus HPL-Platte

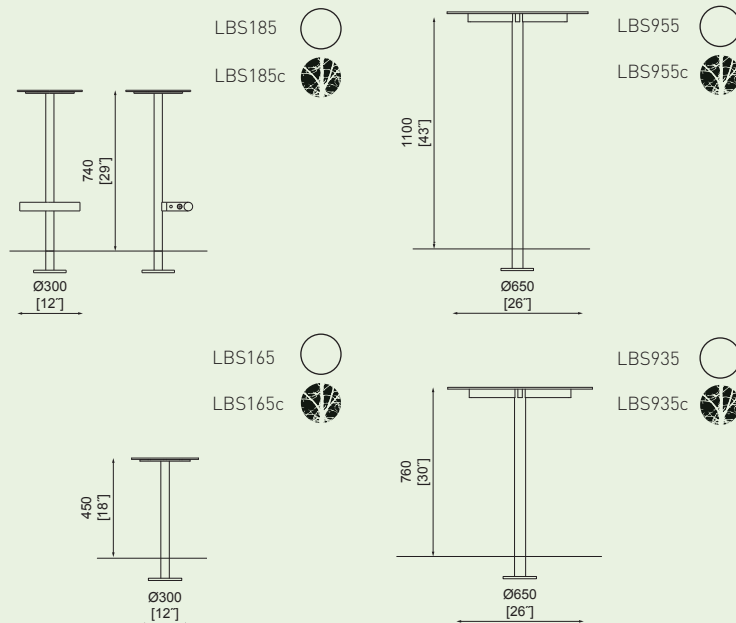

BLOCCQ

Galvanized steel structure treated with powder coating. The seat and backrest are made of wooden boards and slats. Available with armrests. Surface mounted.

Structure en acier galvanisé traité avec revêtement en poudre. L'assise et le dossier sont faits de planches et en lames de bois. Disponible avec accoudoirs. Fixé au sol.

Verzinkte Stahlkonstruktion, pulverbeschichtet. Sitzfläche und Rückenlehne aus Holzlamellen und -bretter. Verankerung auf Pflaster.



Eblocq → 276



Bikeblocq → 390

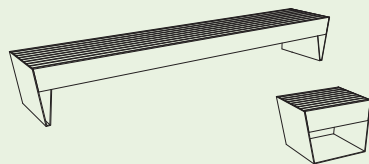

LBQ110 / 111 / 112 / 210

Stool / Park bench
steel structure, seat made of hardwood boards and slats

Tabouret/ Banc public
assise en planches et lames de bois, structure en acier

Hocker / Sitzbank
Stahlkonstruktion, Sitzfläche aus Holzlamellen und -bretter

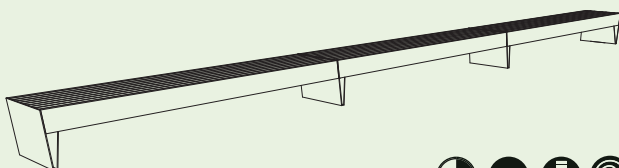
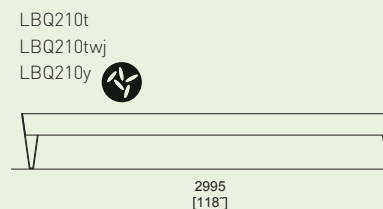
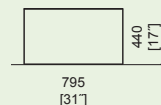
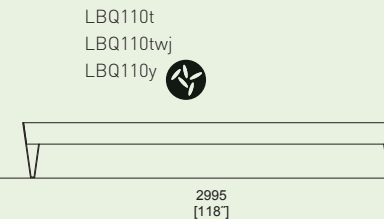
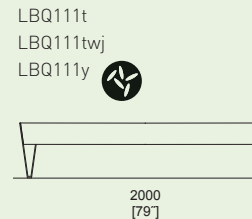
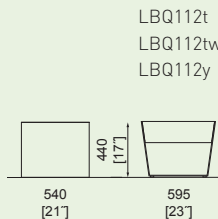

LBQ120 / 121 / 122

Extended park bench
steel structure, seat made of hardwood boards and slats

Banquette étendue
assise en planches et lames de bois, structure en acier

Verlängerte Sitzbank
Stahlkonstruktion, Sitzfläche aus Holzlamellen und -bretter

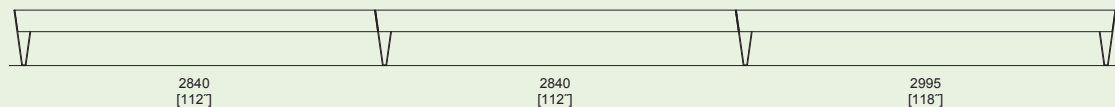
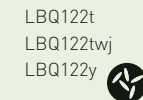
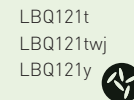
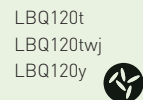
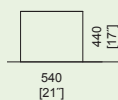

BLOCQ

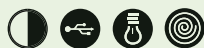
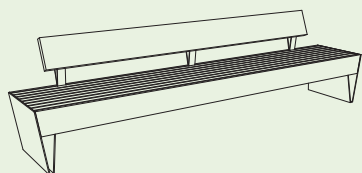

LBQ150

Park bench with backrests

steel structure, seat and backrest made of hardwood boards and slats

Banc public avec dossier

assise en planches et lames de bois, dossier en planche de bois massif, structure en acier

Sitzbank mit Rückenlehne

Stahlkonstruktion, Sitzfläche und Rückenlehne aus Holzlamellen und -bretter

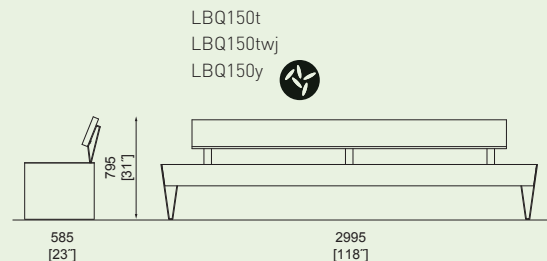

LBQ150t
LBQ150twj
LBQ150y



LBQ150-10 / 150-30 / 155-10 / 155 / 156

Park bench with backrest / armrests

steel structure, seat and backrests made of hardwood boards and slats

Banc public avec dossier / accoudoirs

assise et dossier en lames et planches de bois massif, pieds en acier, table en acier intégrée, accoudoirs en acier

Sitzbank mit Rückenlehne / Armlehnen

Stahlkonstruktion, Sitzfläche und Rückenlehne aus Holzlamellen und -bretter, integrierter Stahltisch

LBQ155t
LBQ155twj
LBQ155y

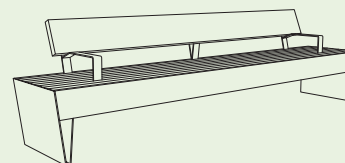

LBQ156t
LBQ156twj
LBQ156y

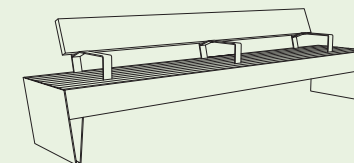

LBQ155-10t
LBQ155-10twj
LBQ155-10y

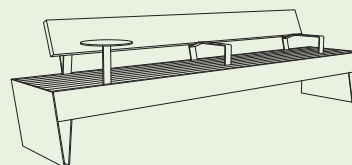

LBQ150-10t
LBQ150-10twj
LBQ150-10y

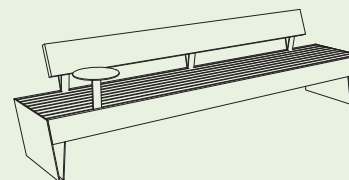

LBQ150-30t
LBQ150-30twj
LBQ150-30y

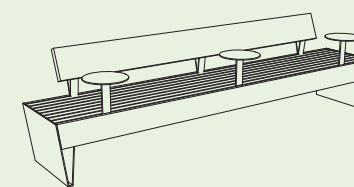

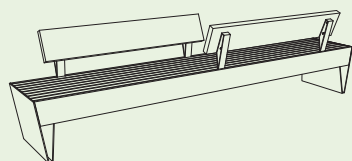

LBQ170

Park bench with backrests

steel structure, seat and backrest made of hardwood boards and slats

Banc public avec dossier

assise en planches et lames de bois, dossier en planche de bois massif, pieds en acier

Sitzbank mit zwei Lehnen

Stahlkonstruktion, Sitzfläche und Rückenlehnen aus Holzlamellen und -bretter

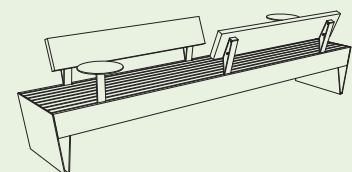

LBQ170-20

Park bench with backrest

steel structure, seat and backrest made of hardwood boards and slats

Banc public avec dossier

assise et dossier en planches et lames de bois massif, pieds en acier, table en acier intégrée

Sitzbank mit Rückenlehne / Tisch

Stahlkonstruktion, Sitzfläche und Rückenlehne aus Holzlamellen und -bretter, Stahltisch und Armlehnen

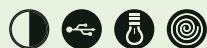
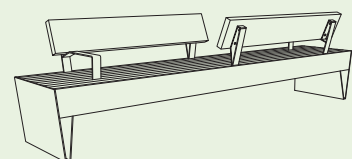

LBQ175

Park bench with backrest and armrests

steel structure, seat and backrest made of hardwood boards and slats

Banc public avec dossier et accoudoirs

assise et dossier en planches et lames de bois massif, pieds en acier, accoudoirs en acier

Sitzbank mit Rückenlehne und Armlehnen

Stahlkonstruktion, Sitzfläche und Rückenlehne aus Holzlamellen und -bretter und Armlehnen

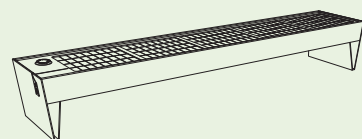

LQS110

Solar park bench

seat made of safety glass and wooden boards, steel legs

Banc public avec panneau solaire

assise en verre de sécurité et lames en bois, pieds en acier

Solarbank

Stahlkonstruktion, Sitzfläche aus Sicherheitsglas und Holz

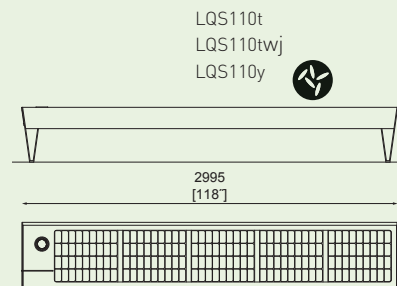
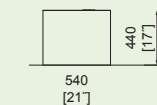
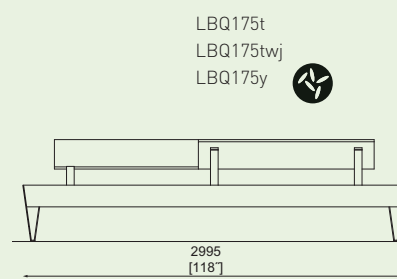
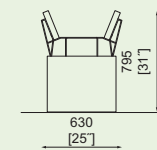
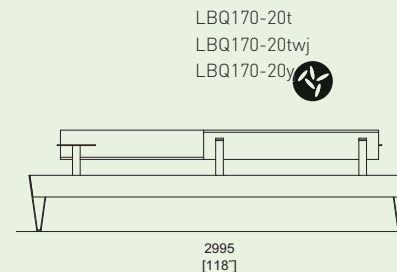
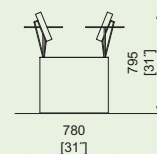
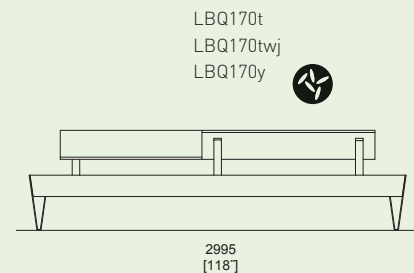
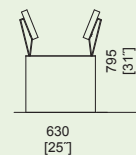

BLOCQ

LBQ500

Bench around a tree
steel structure, seat made of hardwood boards and slats
Banc circulaire d'arbre
assise en planches et lames de bois massif, pieds en acier
Bank rund um einen Baum
Sitzfl äche mit Öffnung

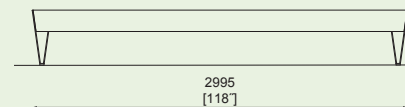
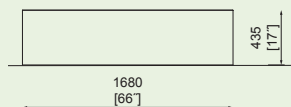
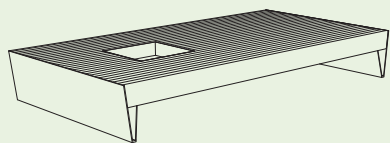

LBQ500t
LBQ500twj
LBQ500y



LBQ960 / 962

Picnic table
steel structure, hardwood boards and slats
Ensemble pique-nique
structure en acier, lames et planches en bois massif
Picknick-Set
Stahlkonstruktion, Tisch- und Sitzfl äche aus Holzlamellen und -bretter

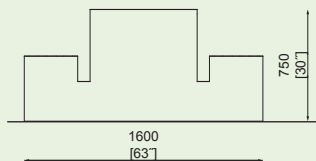
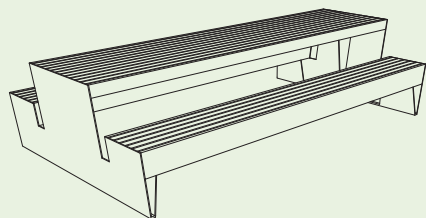

LBQ962t
LBQ962twj
LBQ962y

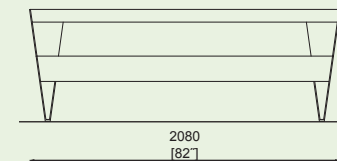

LBQ965

Picnic set
steel structure, hardwood boards and slats, wheelchair accessible table
Ensemble pique-nique
structure en acier, lames et planches en bois massif, adapté aux personnes en fauteuil roulant
Picknick-Set
Stahlkonstruktion, Massivholz und Holzlamellen, angepasst für Rollstuhlfahrer

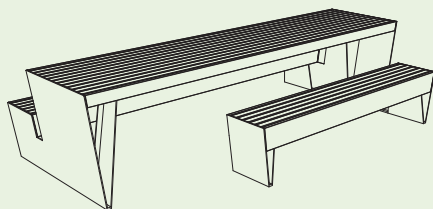

LBQ960t
LBQ960twj
LBQ960y

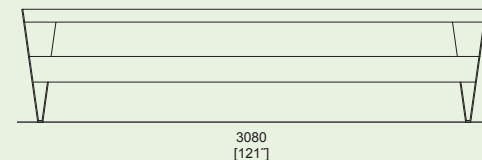

LBQ965t
LBQ965twj
LBQ965y

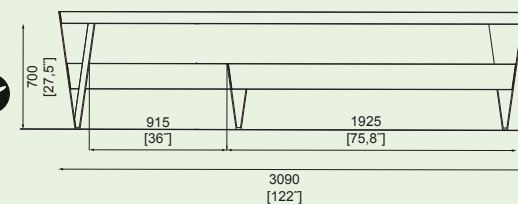

LBQ970 / 972

Rectangular table
steel structure, table top made of hardwood boards and slats
Table rectangulaire
structure en acier, plateau de table en planches et lames de bois massif
Rechteckiger Tisch
Tischfläche aus Holzlamellen und -bretter

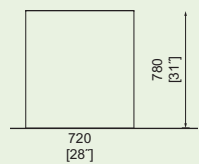
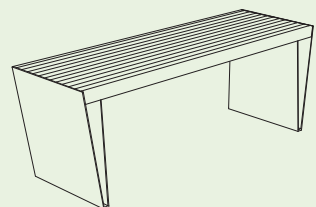

LBQ972t
LBQ972twj
LBQ972y



LBQ970t
LBQ970twj
LBQ970y

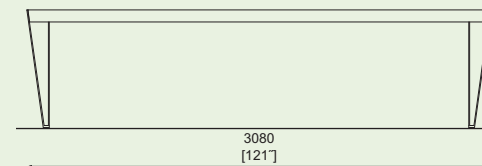
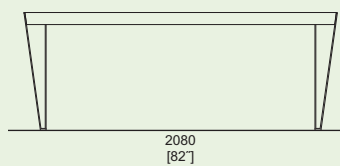

BOHÉM

Galvanized steel structure treated with powder coating. Seat and backrest made of aluminium sheet. For interior use, the plywood version is also available.

Structure en acier galvanisé traité avec revêtement en poudre. Assise et dossier en tôle d'aluminium. La version en contreplaqué est également disponible pour un usage intérieur.

Verzinkte Stahlkonstruktion, pulverbeschichtet. Sitzfläche und Rückenlehne aus Aluminiumblech, eventuell aus Sperrholz für den Innenbereich geeignet.

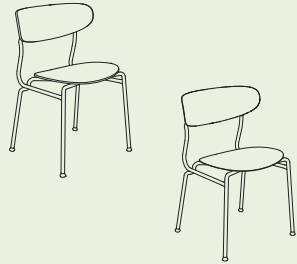

BOH152 / 252

Outdoor chair

steel structure, seat made of aluminium, optionally of plywood for the indoors or stainless steel

Chaise d'extérieur

structure en acier, assise et dossier en aluminium ou en contreplaqué pour l'intérieur, la variante tout en acier inoxydable en option

Stuhl für Außenbereich

Stahlkonstruktion, Sitzfläche und Rückenlehne aus Aluminium, wahlweise aus Sperrholz (nur für Innenbereich geeignet) oder aus Edelstahl

BOH152

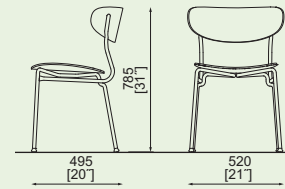

BOH252
BOH252N

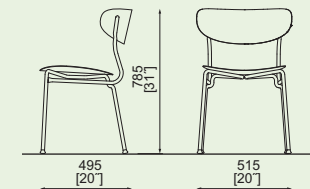

BOH906 / 926

Outdoor table

steel structure, table top made of aluminium, optionally of plywood for the indoors or stainless steel option

Table d'extérieur

structure en acier, plateau en aluminium ou en contreplaqué pour l'installation à l'intérieur, la variante tout en acier inoxydable en option

Tisch für Außenbereich

Stahlkonstruktion, Tischfläche aus Aluminium, wahlweise aus Sperrholz (nur für Innenbereich geeignet) oder aus Edelstahl

BOH906

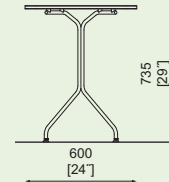

BOH926
BOH926N

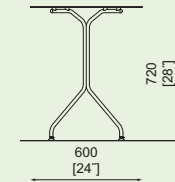

BOH905 / 925

Outdoor table

steel structure, table top made of aluminium, optionally of plywood for the indoors or stainless steel option

Table d'extérieur

structure en acier, plateau en aluminium ou en contreplaqué pour l'installation à l'intérieur, la variante tout en acier inoxydable en option

Tisch für Außenbereich

Stahlkonstruktion, Tischfläche aus Aluminium, wahlweise aus Sperrholz (nur für Innenbereich geeignet) oder aus Edelstahl

BOH905

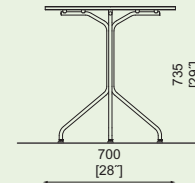

BOH925
BOH925N

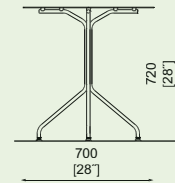

CONICS

Conics seats and benches work well with the steel tables from our Pixel range of products. For creative solutions, we recommend using HPL which can be supplied with bespoke graphics for the tabletops and seats. An interesting version is also the table with an inner planter, which can be used for planting a tree to create a natural shade. Playing with the cones starts with a simple rotation.

Les sièges et bancs Conics fonctionnent parfaitement avec les tables en acier de la gamme Pixel. Pour une solution créative, nous vous recommandons d'utiliser du matériel HPL avec l'option d'impression pour les plateaux de table et les sièges. La version de la table avec un pot de fleurs intérieur est intéressante, par exemple pour planter un arbre. Le jeu avec des cônes commence par un simple tour.

Zu den Conics Sitzen und Bänken passen hervorragend die Tische der Pixel-Serie. Für eine kreative Lösung empfehlen wir die Verwendung von HPL-Material mit der Möglichkeit der Bedruckung für die Tischplatten und Sitze. Interessant ist die Tisch-Variante mit innenliegendem Blumentopf, zum Beispiel für Baumpflanzung. Das Spiel mit Kegeln beginnt mit einem einfachen Spin.

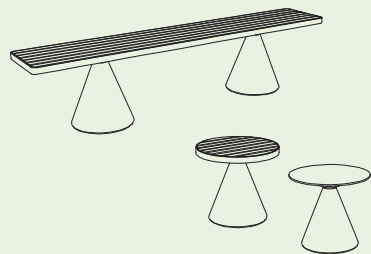

CON111 / 112 / 412

Park bench / Stool
steel structure, concrete base,
seat made of wooden slats / HPL
Banc de parc / Tabouret
structure en acier, pieds en béton,
siège en lamelles de bois / HPL
Parkbank / Hocker
Stahlkonstruktion, Betonbeine, Holzlamellensitz / HPL



CON310 / 311

Seating element
steel structure, concrete base,
seat made of wooden slats
Élément d'assise
structure en acier, pieds en béton,
siège en lamelles de bois
Rundsitzfläche
Stahlkonstruktion, Betonbeine, Holzlamellensitz

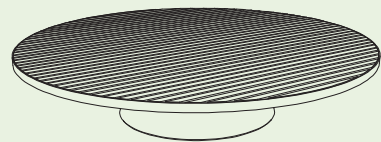

CON315 / 316

Seating element with opening for plants
steel structure, concrete base,
seat made of wooden slats
Élément d'assise avec ouverture pour les fleurs
structure en acier, pieds en béton,
siège en lamelles de bois
Rundsitzfläche mit Öffnung
Stahlkonstruktion, Betonbeine, Holzlamellensitz

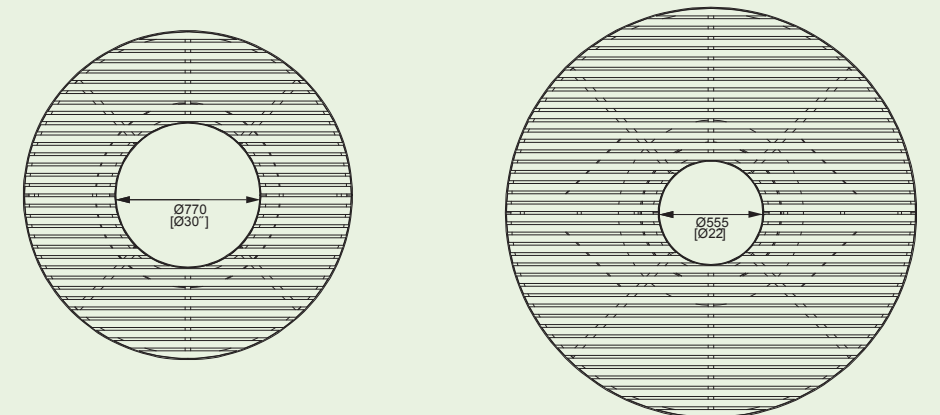
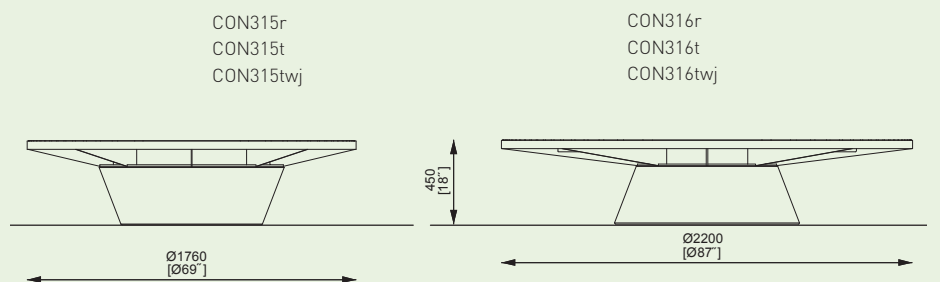
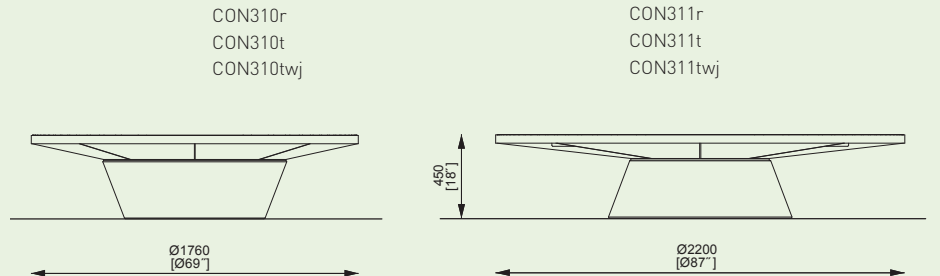
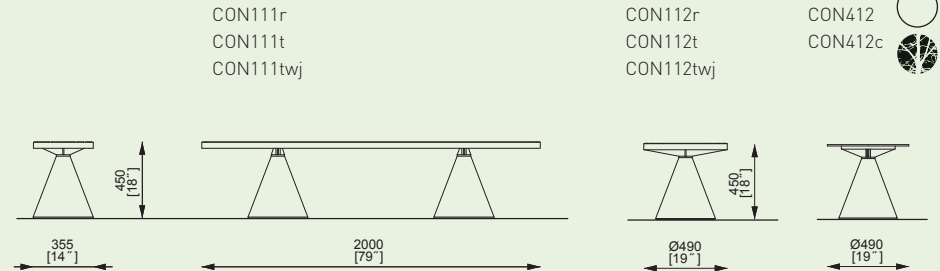
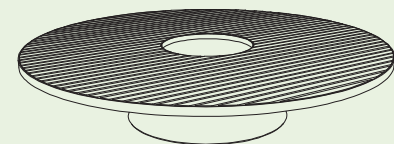

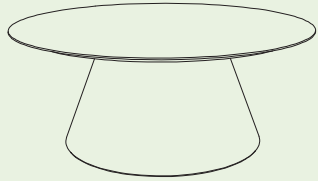

CON910 / 915

Table, round shape / with opening for plants
 steel structure, concrete base, tabletop made of HPL
Table rond avec ouverture / pour les fleurs
 structure en acier, base en béton, panneau en HPL
Rundtisch / mit Öffnung für Pflanzen
 Stahlkonstruktion, Betonunterteil, HPL-Tischplatte

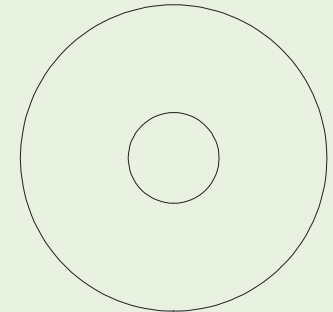
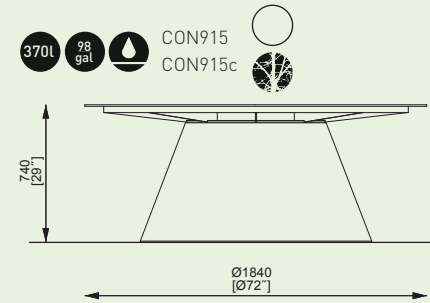
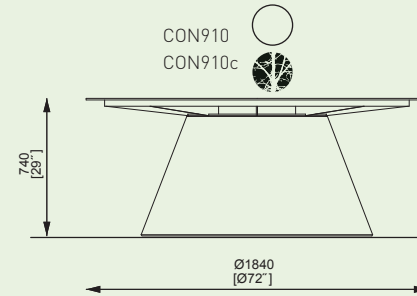
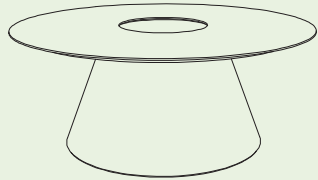

CON701

CON702

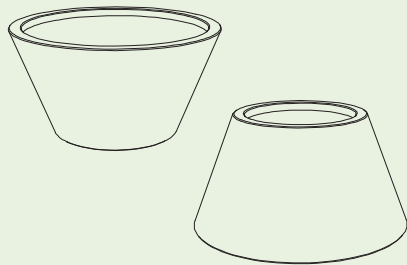

CON701 / 702

Planter
 concrete structure, textile liner
Réceptacle pour les fleurs
 récipient en béton, sac textile
Pflanzbehälter
 Betonbehälter, Textilsack

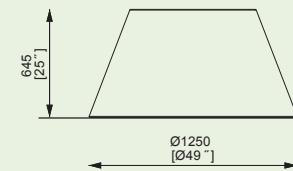
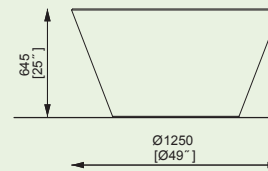

CONSTRUQTA



Better → 362

Visually simple, but manufacturing sophisticated body is cast from high-quality HPC concrete. The entire bench has a smooth, but not shiny, surface and comes in shades of white or dark grey. The bench is free-standing.

Banc visuellement simple, mais sa production est très sophistiquée. Le corps est moulé de béton UHP de haute qualité. Le banc a une surface lisse, mais non brillante, il est disponible en nuance de blanc ou gris foncé. Pose libre.

Optisch einfach, jedoch eine raffinierte Herstellung des Körpers aus gegossenem HPC Beton. Die ganze Bank hat eine glatte, aber nicht glänzende Oberfläche und ist in weiß oder dunkelgrau erhältlich. Standardmäßig ist die Sitzbank freistehend.

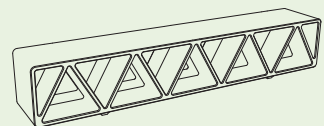

LCQ110

Park bench made of HPC concrete
Banc public en béton UHP
Sitzbank aus HPC Beton

LCQ110



EBLOCQ



Blocq → 269

Bikeblocq → 390

Galvanized steel structure with a number of aluminium elements and seat made of wooden slats. Six lockable boxes with integrated 230V socket for recharging the electric bicycle batteries and a USB socket for phone or tablet charging. Each box is illuminated for easy handling and large enough to store a standard bicycle helmet. The bench has also external USB socket for charging the phone outside the lockable boxes.

Structure en acier galvanisé avec plusieurs éléments en aluminium et assise en lames de bois. Six caissons de stockage verrouillables avec prise 230V intégrée pour recharger les batteries du vélo électrique et une prise USB pour le chargement du téléphone ou de la tablette. Chaque caisson est éclairé pour une manipulation facile et suffisamment grande pour ranger un casque de vélo standard. Le banc dispose également d'une prise USB externe pour charger le téléphone en dehors des caissons verrouillables.

Verzinkte Stahlkonstruktion mit einer Reihe von Aluminiumbestandteilen und Sitzfläche mit Holzlamellen. Sechs verschließbare Boxen sind mit 230V Steckdosen für das Batterieaufladung der E-Bikes und mit USB-Steckdosen für die Aufladung von Handys oder Tablets ausgestattet. Jede Box ist für einfachere Handhabung beleuchtet und genügend groß, um einen Fahrradhelm zu verwahren. Die Bank ist weiter noch mit einer USB-Steckdosen für die Aufladung von außen versehen.

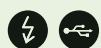

EBQ110-01

Park bench with integrated lockable storage boxes
combination of steel and aluminium structure, wooden slats, storage boxes / with cylindrical locking mechanism

Banc de parc avec six caissons verrouillables intégrés
structure combinant l'acier et l'aluminium, lames en bois, caissons de rangement / avec mécanisme de verrouillage cylindrique

Sitzbank mit verschließbaren Boxen
kombinierte Konstruktion aus Stahl und Aluminium, Holzlamellen, Boxen mit klassischen Schlössern

EBQ110-01r
EBQ110-01t
EBQ110-01twj

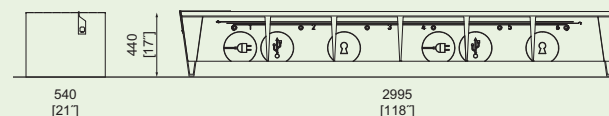
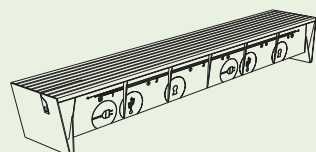

EBQ110-02

Park bench with integrated lockable storage boxes
combination of steel and aluminium structure, wooden slats, storage boxes / with combination locking mechanism

Banc avec six caissons verrouillables
structure combinant l'acier et l'aluminium, lames en bois, caissons de rangement / avec mécanisme de verrouillage combiné

Sitzbank mit verschließbaren Boxen
kombinierte Konstruktion aus Stahl und Aluminium, Holzlamellen, Boxen mit Code-Schlössern

EBQ110-02r
EBQ110-02t
EBQ110-02twj

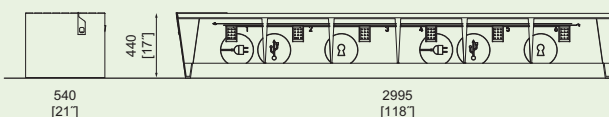
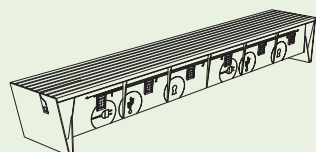

Legs made of recycled and fully recyclable cast aluminium, seat and backrests are made of wooden slats, armrests made of galvanized steel treated with powder coating. Alternatively, the seat and backrest can be made of steel or stainless steel rounds. Surface mounted.

Pieds en alliage d'aluminium recyclé et entièrement recyclable, l'assise et les dossiers en lames de bois, accouroids en acier galvanisé traité avec revêtement en poudre. L'assise et le dossier en ronds d'acier ou d'acier inoxydable en option. Fixé au sol.

Aluminiumkonstruktion aus recycletem Aluminium, Sitzfläche und Rückenlehne aus Holzlamellen, Armlehnen aus verzinktem Stahl. Alternativ mit Rundstäben statt Holz. Alle vier Füße können elegant verankert werden.

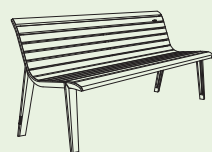

EM151 / 152

Park bench with backrest

cast aluminium structure, seat and backrest made of wooden slats

Banc public avec dossier

structure en alliage d'aluminium, assise et dossier en lames de bois

Sitzbank mit Rückenlehne

Konstruktion aus Aluminiumguss, Sitzfläche und Rückenlehne aus Holzlamellen

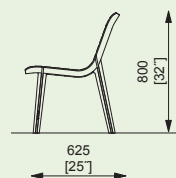

EM152r
EM152t
EM152twj



EM151r
EM151t
EM151twj

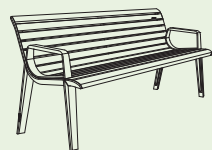
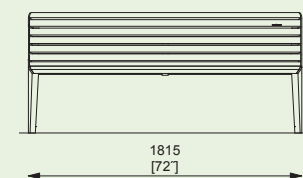

EM156 / 157

Park bench with backrest and armrests

cast aluminium structure, seat and backrest made of wooden slats

Banc public avec dossier et accouroids

structure en alliage d'aluminium, assise et dossier en lames de bois

Sitzbank mit Rückenlehne und Armlehnen

Konstruktion aus Aluminiumguss, Sitzfläche und Rückenlehne aus Holzlamellen

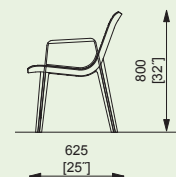

EM157r
EM157t
EM157twj

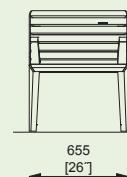

EM156r
EM156t
EM156twj

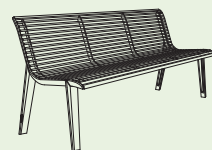
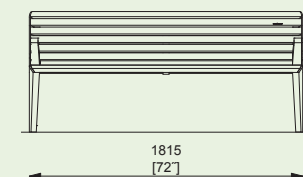

EM251 / 252

Park bench with backrest

cast aluminium structure, seat and backrest made of steel or stainless steel rounds

Banc public avec dossier

structure en alliage d'aluminium, assise et dossier en ronds d'acier ou d'acier inoxydable

Sitzbank mit Rückenlehne

Konstruktion aus Aluminiumguss, Sitzfläche und Rückenlehne aus Stahl- oder Edelstahlstäben

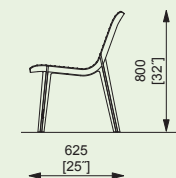

EM252
EM252n

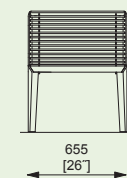

EM251
EM251n

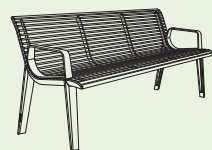
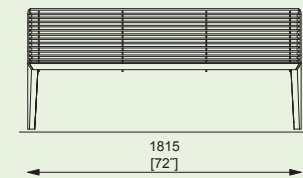

EM256 / 257

Park bench with backrest and armrests

cast aluminium structure, seat and backrest made of steel or stainless steel rounds

Banc public avec dossier et accouroids

structure en alliage d'aluminium, assise et dossier en ronds d'acier ou d'acier inoxydable

Sitzbank mit Rückenlehne und Armlehnen

Konstruktion aus Aluminiumguss, Sitzfläche und Rückenlehne aus Stahl- oder Edelstahlstäben

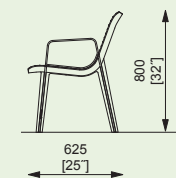

EM257
EM257n

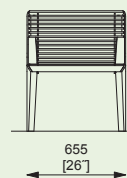

EM256
EM256n

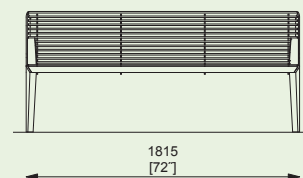

EMAU SOLO

Legs made of recycled and fully recyclable cast aluminium, seat and backrests are made of wooden slats, armrest made of galvanized steel treated with powder coating. Alternatively, the seat and backrest can be made of steel or stainless steel rounds. Anchored below the ground.

Pieds en alliage d'aluminium recyclé et entièrement recyclable, l'assise et les dossiers en lames de bois, accoudoir en acier galvanisé traité avec revêtement en poudre. L'assise et le dossier en ronds d'acier ou d'acier inoxydable en option. Fixé au sol.

Seitenteile aus recyceltem und völlig recycelbarem Aluminiumguss, Lamellen aus Massivholz, Armlehne aus verzinktem Stahl, pulverbeschichtet. Sitzfläche und Rückenlehne alternativ auch mit Rundstäben aus Stahl oder Edelstahl. Beide Füße können elegant ins Fundament unter Pflaster verankert werden.

EMS111

Park bench on a central leg
cast aluminium structure seat and backrest made of wooden slats

Banc sur pieds centrés d'extrémités

structure en fonte d'aluminium, assise et dossier en lattes de bois

Sitzbank auf Zentralfüßen

Konstruktion aus Aluminiumguss, Sitzfläche aus Holzlamellen

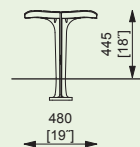
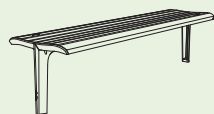

EMS111r

EMS111t

EMS111twj

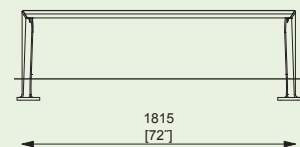

EMS151 / 152

Park bench on a central leg with backrest
cast aluminium structure seat and backrest made of wooden slats

Banc sur pieds centrés d'extrémités avec dossier

structure en alliage d'aluminium, assise en lattes de bois

Sitzbank auf Zentralfüßen mit Rückenlehne

Konstruktion aus Aluminiumguss, Sitzfläche und Rückenlehne aus Holzlamellen

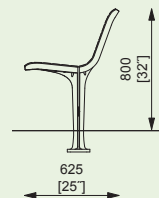
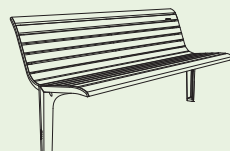

EMS152r

EMS152t

EMS152twj

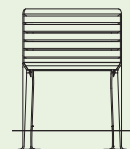

EMS151r

EMS151t

EMS151twj

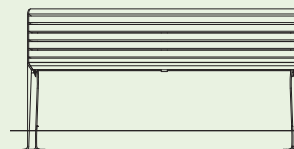

EMS156 / 157

Park bench on a central leg with backrest and armrests
cast aluminium structure seat and backrest made of wooden slats

Banc sur pieds centrés d'extrémités avec dossier et accoudoirs

structure en alliage d'aluminium, assise en lattes de bois

Sitzbank auf Zentralfüßen mit Rückenlehne und Armlehnen

Konstruktion aus Aluminiumguss, Sitzfläche und Rückenlehne aus Holzlamellen

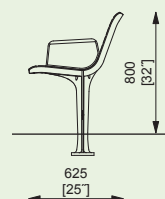
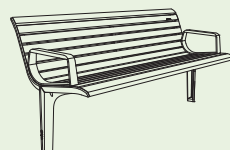

EMS157r

EMS157t

EMS157twj

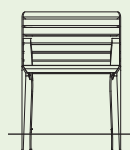

EMS156r

EMS156t

EMS156twj

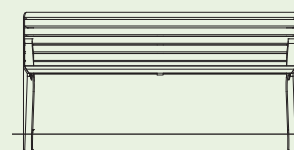

EMS356 / 357

Park bench on a central leg with backrest and armrests, ergonomics modified for the needs of elderly people
cast aluminium structure seat and backrest made of wooden slats

Banc sur pied central avec dossier et accoudoirs; ergonomie adaptée aux seniors

structure en alliage d'aluminium, assise et dossier en lattes de bois

Sitzbank auf Zentralfüßen, mit Rückenlehne und Armlehnen, Seniorengerechte Ergonomie

Konstruktion aus Aluminiumguss, Sitzfläche und Rückenlehne aus Holzlamellen

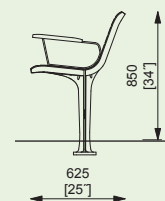
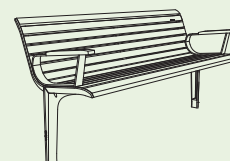

EMS357r

EMS357t

EMS357twj

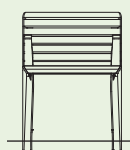

EMS356r

EMS356t

EMS356twj

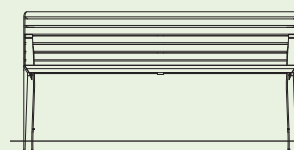



EMS211

Park bench on a central leg

cast aluminium structure, seat made of steel or stainless steel rounds

Banc sur pieds centrés d'extrémités

structure en alliage d'aluminium, assise en ronds d'acier ou en acier inoxydable

Sitzbank auf Zentralfüßen

Konstruktion aus Aluminiumguss, Sitzfläche aus Stahl- oder Edelstahlstäben

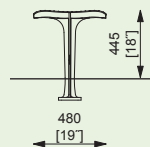

EMS211
EMS211n

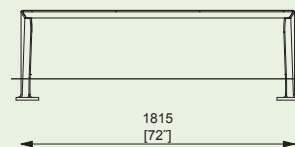

EMS251 / 252

Park bench on a central leg with backrest

cast aluminium structure seat and backrest made of steel or stainless steel rounds

Banc sur pieds centrés d'extrémités avec dossier

structure en alliage d'aluminium, assise en ronds d'acier ou en acier inoxydable

Sitzbank auf Zentralfüßen mit Rückenlehne

Konstruktion aus Aluminiumguss, Sitzfläche und Rückenlehne aus Stahl- oder Edelstahlstäben

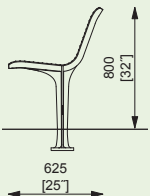
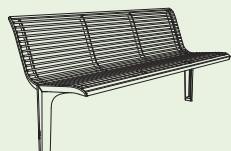

EMS252
EMS252n

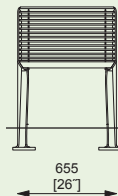

EMS251
EMS251n

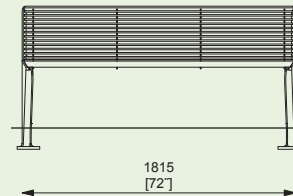

EMS256 / 257

Park bench on a central leg with backrest and armrests

cast aluminium structure, seat and backrest made of steel or stainless steel rounds

Banc sur pieds centrés d'extrémités avec dossier et accoudoirs

structure en alliage d'aluminium, assise en ronds d'acier ou en acier inoxydable

Sitzbank auf Zentralfüßen mit Rückenlehne und Armlehnen

Konstruktion aus Aluminiumguss, Sitzfläche und Rückenlehne aus Stahl- oder Edelstahlstäben

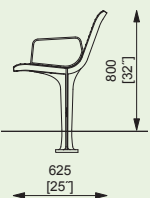
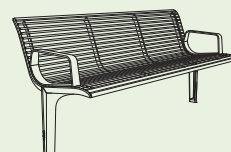

EMS257
EMS257n

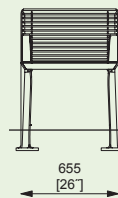

EMS256
EMS256n

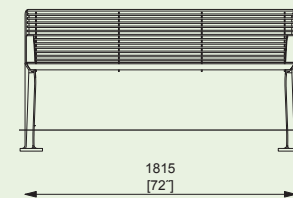

EMS456 / 457

Park bench on a central leg with backrest and armrests, ergonomics modified for the needs of elderly people

cast aluminium structure seat and backrest made of steel or stainless steel rounds

Banc sur pieds centrés d'extrémités avec dossier et accoudoirs, ergonomie adaptée aux seniors

structure en alliage d'aluminium, assise et dossier en ronds d'acier ou d'acier inoxydable

Sitzbank auf Zentralfüßen, mit Rückenlehne und Armlehnen, Seniorengerechte Ergonomie

Konstruktion aus Aluminiumguss, Sitzfläche und Rückenlehne aus Stahl- oder Edelstahlstäben

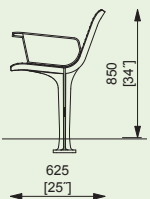
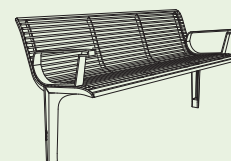

EMS457
EMS457n

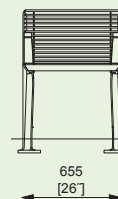

EMS456
EMS456n

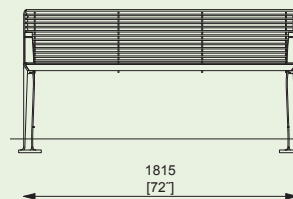

INTERVERA

Galvanized steel structure treated with powder coating, seat made of hardwood boards, steel or stainless steel rounds. Anchored below the ground.

Structure en acier galvanisé traité avec revêtement en poudre, assise en planches de bois massif, ronds d'acier ou d'acier inoxydable. Ancré sous le sol.

Verzinkte Stahlkonstruktion, pulverbeschichtet. Sitzfläche und Rückenlehne mit Holzbrettern oder mit Rundstäben aus Stahl oder Edelstahl. Verankerung unter Pflaster.



LVR156 / 157/196 / 197 / 198

Park bench on central leg with backrest and armrests / A modular kit of extended bench on central leg with backrest and armrests steel structure, both seat and backrest made of wooden boards

Banc public sur pieds centrés d'extrémités avec dossier et accoudoirs / Banc étendu sur pieds centrés d'extrémités avec dossier et accoudoirs structure en acier, assise et dossier en planches de bois

Sitzbank auf Zentralfüßen mit Rückenlehne und Armlehnen / Modular verlängerte Bank auf Zentralfüßen mit Rückenlehne und Armlehnen Stahlkonstruktion, Sitzfläche und Rückenlehne mit Holzbrettern

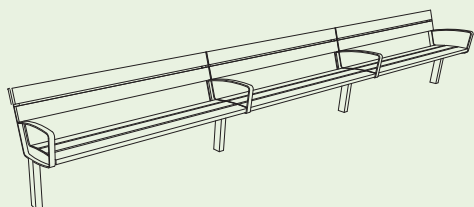
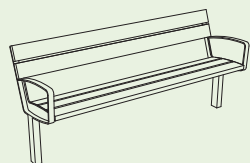

LVR256 / 257/ 296 / 297 / 298

Park bench on central leg with backrest and armrests / A modular kit of extended bench on central leg with backrest and armrests steel structure, both seat and backrest made of steel or stainless steel rounds

Banc sur pieds centrés d'extrémités avec dossier et accoudoirs / Banc étendu sur pieds centrés d'extrémités avec dossier et accoudoirs structure en acier, assise et dossier en ronds d'acier ou d'acier inoxydable

Sitzbank auf Zentralfüßen mit Rückenlehne und Armlehnen / Modular verlängerte Bank auf Zentralfüßen mit Rückenlehne und Armlehnen Stahlkonstruktion, Sitzfläche und Rückenlehne aus Stahl- oder Edelstahlrundstäben

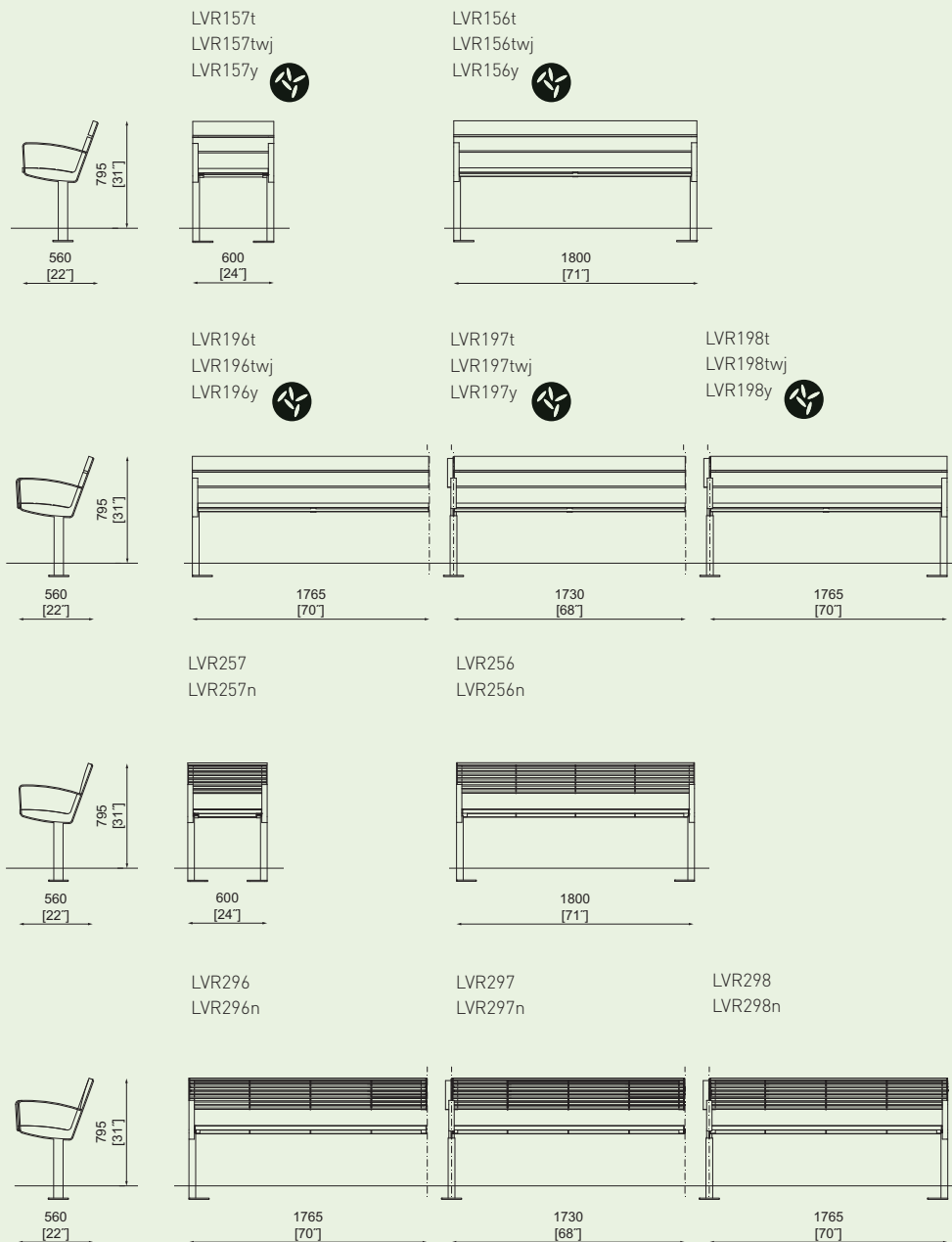
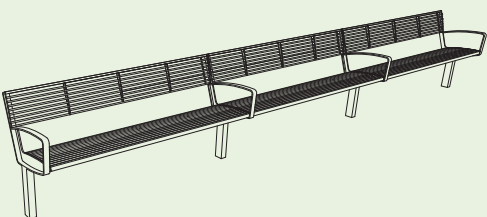
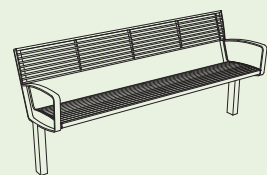



LVR356 / 357

Park bench on the central leg with backrest and armrests, ergonomics modified for elderly people
 steel structure, seat and backrest made of wooden boards
Banc sur pieds centrés d'extrémités avec dossier et accoudoirs, ergonomie adaptée aux seniors
 structure en acier, assise et dossier en planches de bois
Sitzbank auf Zentralfüßen mit Rückenlehne und Armlehnen, Seniorengerechte Ergonomie
 Stahlkonstruktion, Sitz- und Rückenlehne mit Holzbrettern

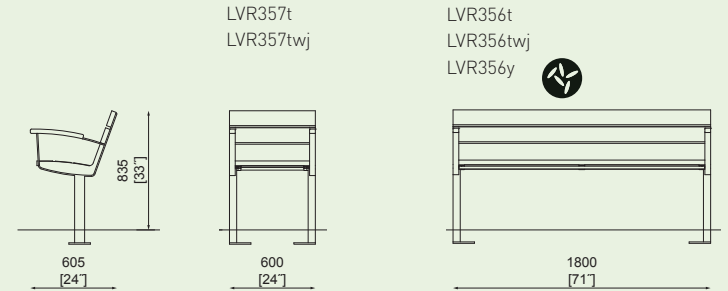
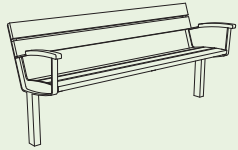

LVR357t
LVR357twj

LVR356t
LVR356twj
LVR356y



LVR456 / 457

Park bench on the central leg with backrest and armrests, ergonomics modified for elderly people
 steel structure, seat and backrest made of steel rounds
Banc sur pieds centrés d'extrémités avec dossier et accoudoirs, ergonomie adaptée aux seniors
 structure en acier, assise et dossier en ronds d'acier ou d'acier inoxydable
Sitzbank auf Zentralfüßen mit Rückenlehne und Armlehnen, Seniorengerechte Ergonomie
 Stahlkonstruktion, Sitz- und Rückenlehne mit Rundstahlrost

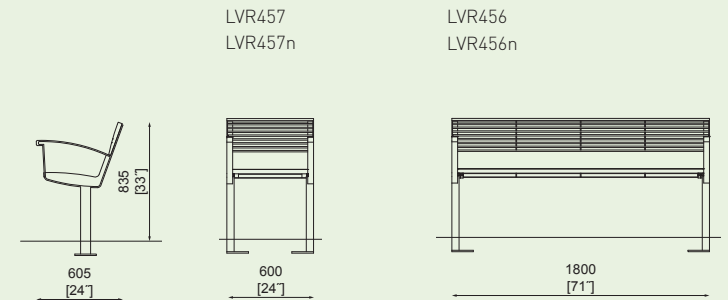
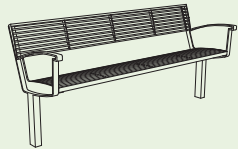

LVR457
LVR457n

LVR456
LVR456n



LVR-S157 / S158 / LVR-R157 / R-158

Swivel park bench with backrest and armrests
 steel structure, seat and backrest made of wooden boards, swivel mechanism
Banc de parc pivotant avec dossier et accoudoirs
 structure en acier, siège et dossier en planches de bois, mécanisme de pivotement
Drehbare Parkbank mit Rückenlehne und Armlehnen
 Stahlkonstruktion, Sitz und Rücken aus Holzbrettern, Drehmechanik

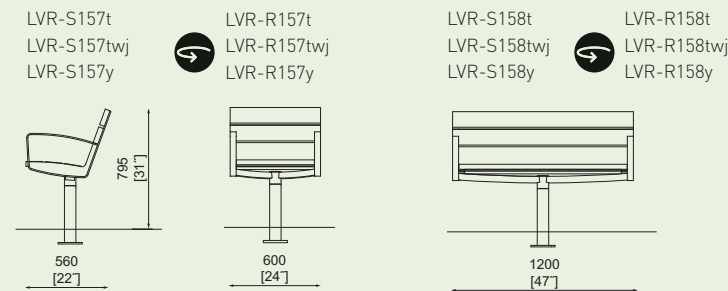
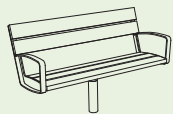

LVR-S157t
LVR-S157twj
LVR-S157y



LVR-R157t
LVR-R157twj
LVR-R157y

LVR-S158t
LVR-S158twj
LVR-S158y



LVR-R158t
LVR-R158twj
LVR-R158y



LVR-S257/ S258 / LVR-R257 / R-258

Swivel park bench with backrest and armrests
 steel structure, seat and backrest made of steel rounds, swivel mechanism
Banc de parc pivotant avec dossier et accoudoirs
 structure en acier, assise et dossier en ronds d'acier, mécanisme de pivotement
Drehbare Parkbank mit Rückenlehne und Armlehnen
 Stahlkonstruktion, Sitz und Rücken mit Rundstäben, Drehmechanik

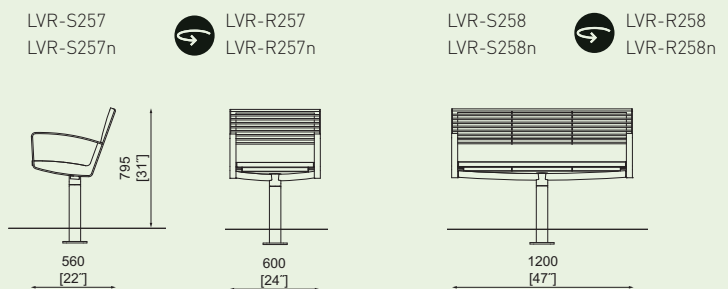
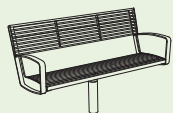

LVR-S257
LVR-S257n



LVR-R257
LVR-R257n

LVR-S258
LVR-S258n



LVR-R258
LVR-R258n

Fully galvanised, powder-coated steel structures supporting seats made from hardwood or thermally treated wood. Anchored below the ground or to the surface.

Des bases en acier entièrement galvanisées, pourvues d'un revêtement en poudre, portent les sièges de bois dur ou modifié thermiquement. Ancrage sous dallage ou alternativement sur surface.

Die vollständig verzinkten und pulverbeschichteten Stahlgestelle tragen Sitze aus hartem oder wärmemodifiziertem Holz. Verankerung unter dem Pflaster oder alternativ auf der Oberfläche.



LAG310/311/313

Round park bench
steel structure, seat made of wooden boards
Banc public rond
structure en acier, assise en planches de bois
Rundsitzbank
Stahlkonstruktion, Sitzfläche mit Holzbrettern

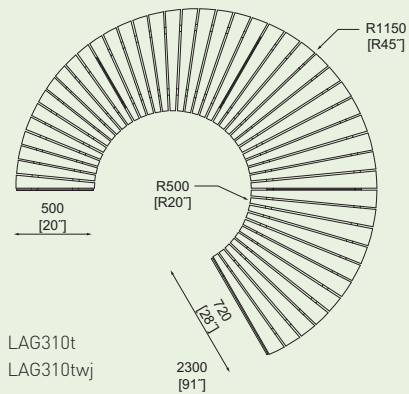
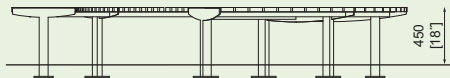
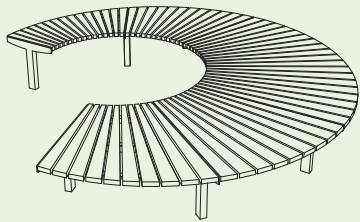

LAG310t
LAG310twj

LAG315t
LAG315twj

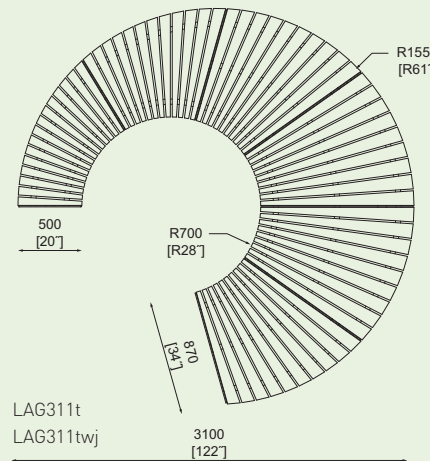

LAG311t
LAG311twj

LAG316t
LAG316twj

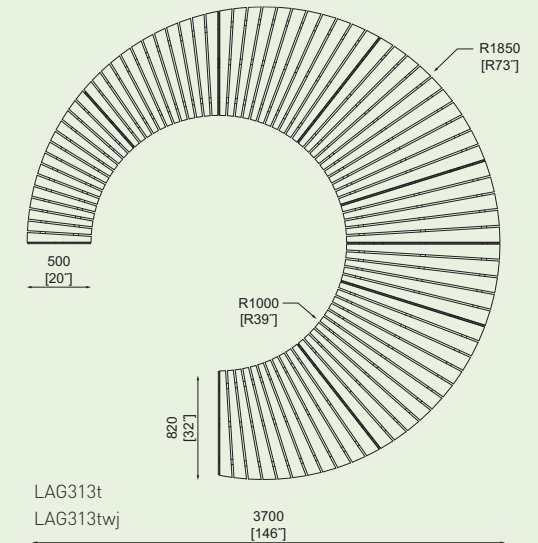

LAG313t
LAG313twj

LAG318t
LAG318twj





LAG350 / 351 / 353

Round park bench with backrests

steel structure, seat made of wooden boards, backrests made of wooden slats

Banc public rond avec dossiers

structure en acier, assise en planches de bois, dossiers en lames de bois

Rundsitzbank mit Rückenlehnen

Stahlkonstruktion, Sitzfläche mit Holzbrettern, Rückenlehnen mit Holzlamellen

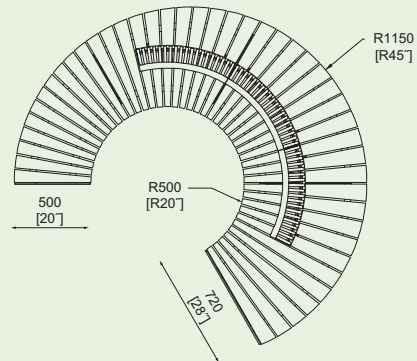
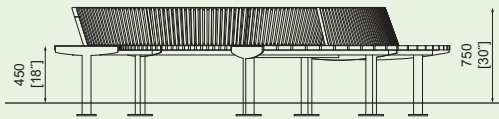
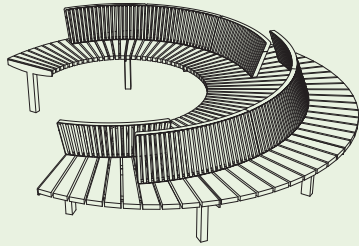

LAG350t
LAG350twj 2300 [91]

LAG355t
LAG355twj

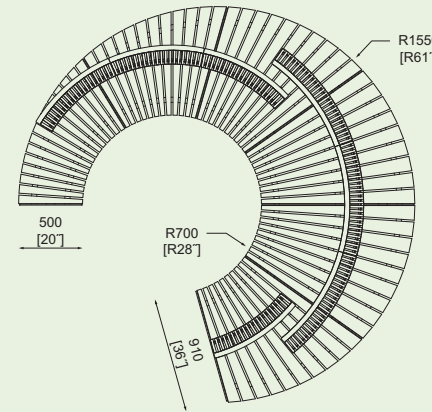

LAG351t
LAG351twj 3100 [122]

LAG356t
LAG356twj

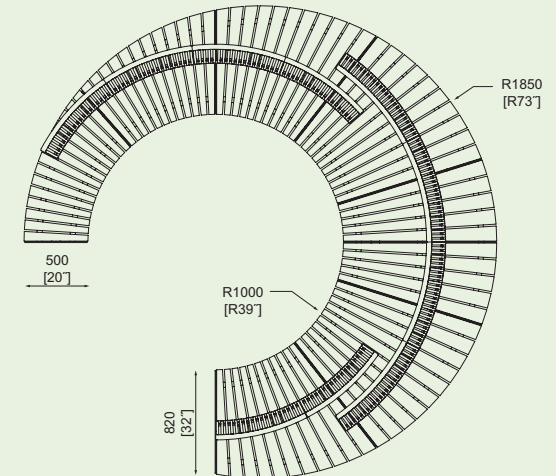

LAG353t
LAG353twj 3700 [146]

LAG358t
LAG358twj



LAG910 / 112

Outdoor round table / Stool

steel structure, wooden boards

Table ronde d'extérieur / Tabouret

structure en acier, planches de bois

Rundtisch für Außenbereich / Hocker

Stahlkonstruktion, Holzbretter

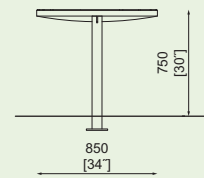
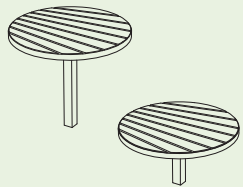

LAG910t
LAG910twj

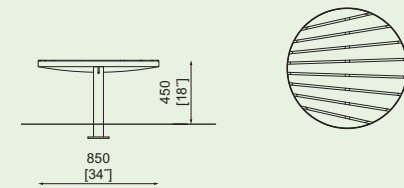

LAG112t
LAG112twj

LANDSCAPE COMPACT

Galvanized steel structure treated with powder coating. Seat and backrest made of wooden slats. The individual benches and combined assemblies are surface mounted.

Structure en acier galvanisé traité avec revêtement en poudre. Assise et dossier en lames de bois. Les bancs individuels et les ensembles combinés sont fixés au sol.

Verzinkte Stahlkonstruktion, pulverbeschichtet. Sitzfläche und Rückenlehne mit vertikalen Holzlamellen. Einzelne Sitzbänke und ganze Aufstellungen sind auf Pflaster mit Schrauben verankert.



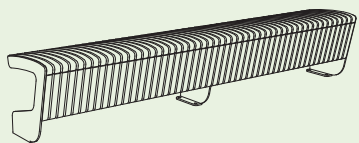

LPC110

Park bench without backrest

steel structure, seat made of wooden slats

Banc public

structure en acier, assise en lames de bois

Sitzbank ohne Rückenlehne

Stahlkonstruktion, Sitzfläche mit Holzlamellen

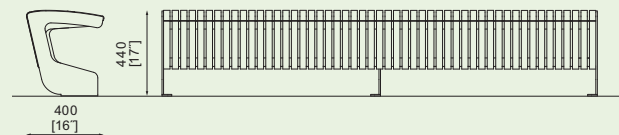

LPC110r
LPC110t

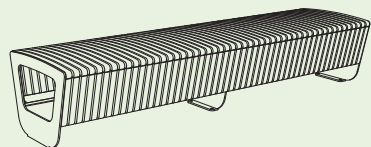
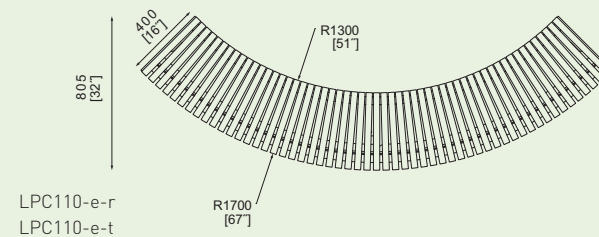
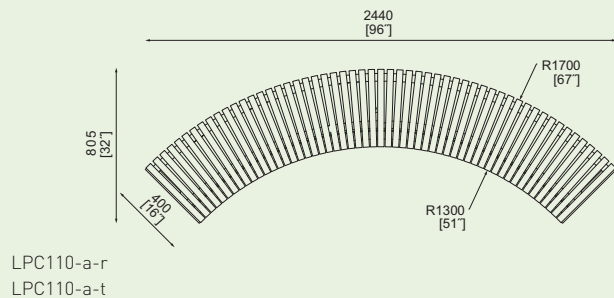
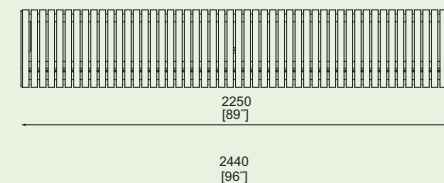

LPC120 / 122

Park bench without backrest

steel structure, seat made of wooden slats

Banc public

structure en acier, assise en lames de bois

Sitzbank ohne Rückenlehne

Stahlkonstruktion, Sitzfläche mit Holzlamellen

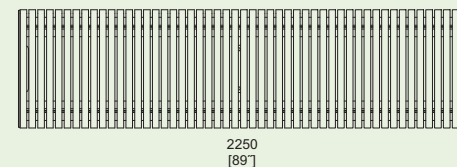
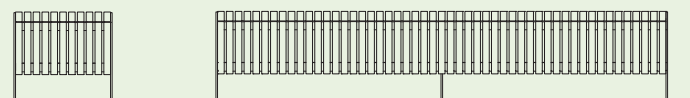
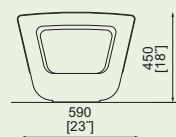

LPC120-ae-r
LPC120-ae-t

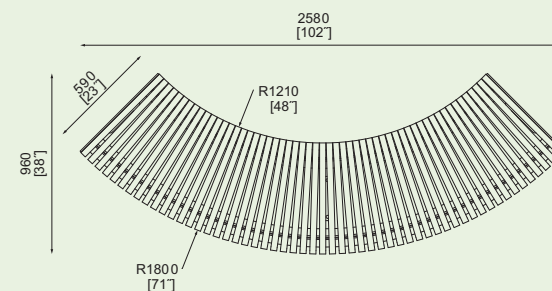

LANDSCAPE COMPACT

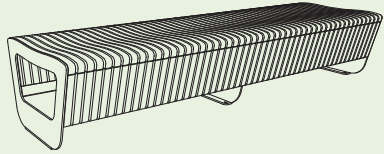

LPC130

Park bench with backrest
steel structure, seat made of wooden slats
Banc public avec dossier
structure en acier, assise en lames de bois
Sitzbank ohne Rückenlehne
Stahlkonstruktion, Sitzfläche mit Holzlamellen

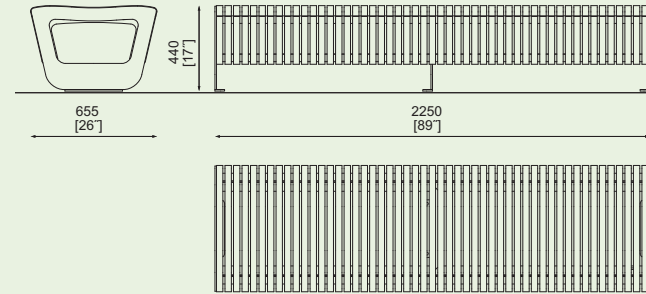

LPC130r
LPC130t



LPC130-ae

Park bench with backrest
steel structure, seat made of wooden slats
Banc public avec dossier
structure en acier, assise en lames de bois
Sitzbank ohne Rückenlehne
Stahlkonstruktion, Sitzfläche mit Holzlamellen

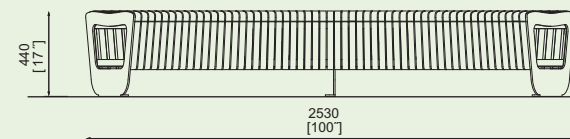
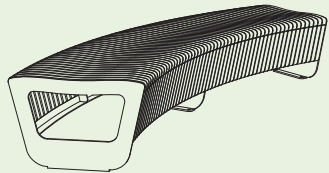

LPC130-ae-r
LPC130-ae-t

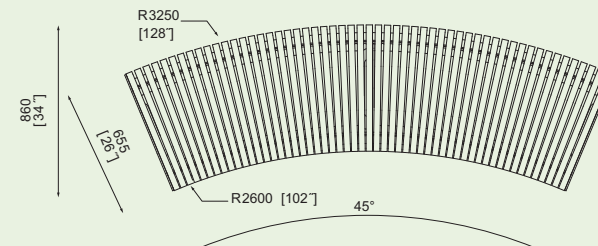

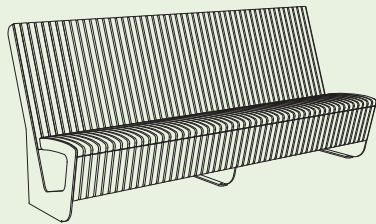

LPC150 / 152

Park bench with backrest

steel structure, seat made of wooden slats

Banc public avec dossier

structure en acier, assise en lames de bois

Sitzbank mit Rückenlehne

Stahlkonstruktion, Sitzfläche und Rückenlehne mit Holzlamellen

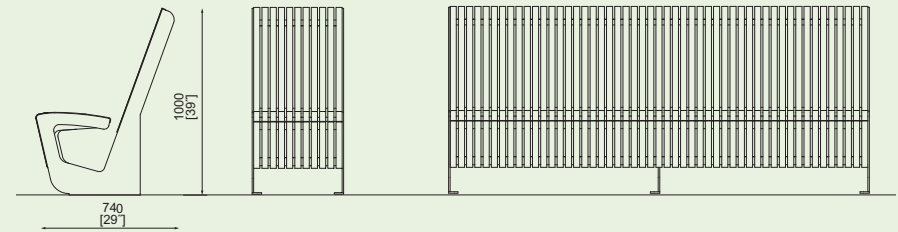

LPC152r
LPC152t

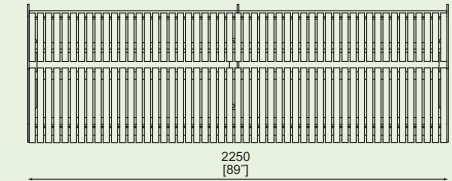
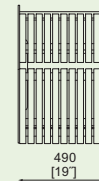

LPC150r
LPC150t

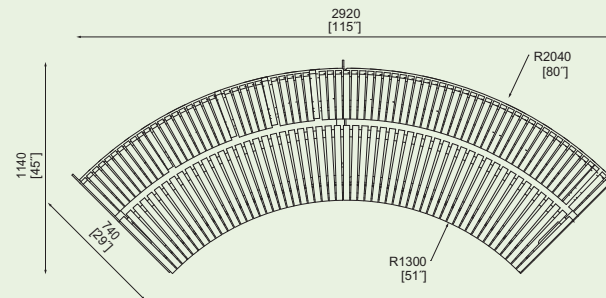

LPC150-a-r
LPC150-a-t

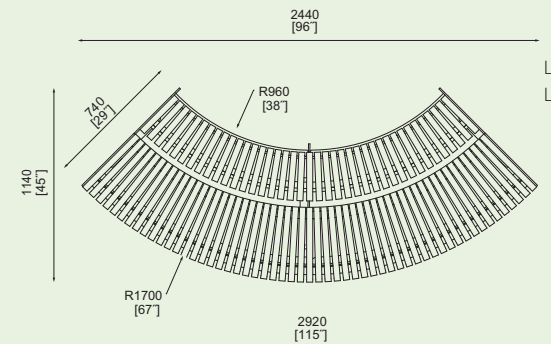

LPC150-e-r
LPC150-e-t

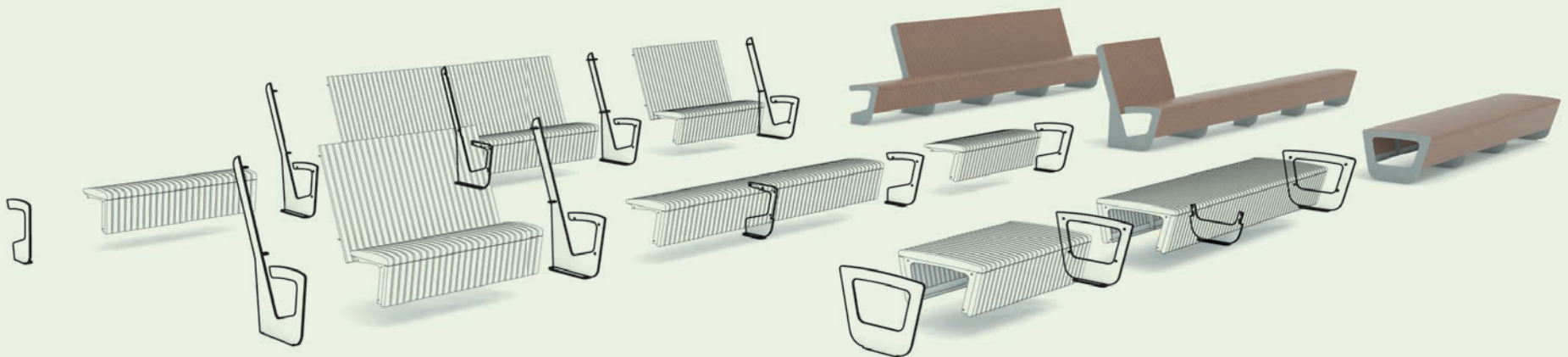

LIMPIDO

Galvanized and powder coated steel rounds treated with powder coating. Surface mounted.

Ronds d'acier galvanisé traités avec revêtement en poudre. Fixé au sol.

Verzinkte Rundstäbe aus Stahl, pulverbeschichtet. Verankerung auf Pflaster.

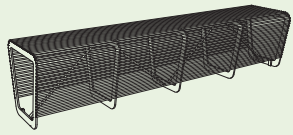

LLP205 / 226

Park bench
steel structure, seat made of steel rounds
Banc public
structure en acier, assise en ronds d'acier
Sitzbank
Stahlkonstruktion, Sitzfläche aus Rundstahl

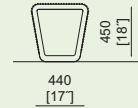

LLP205

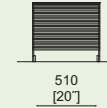

LLP226

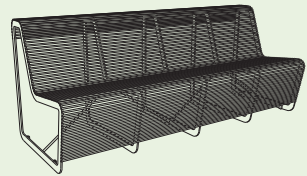
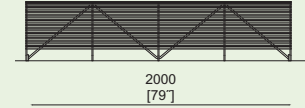

LLP235 / 256

Park bench with backrest
steel structure, seat and backrest made of steel rounds
Banc public avec dossier
structure en acier, assise et dossier en ronds d'acier
Sitzbank mit Rückenlehne
Stahlkonstruktion, Sitzfläche und Rückenlehne aus Rundstahl

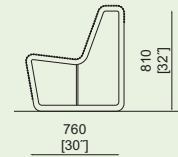

LLP235



LLP256

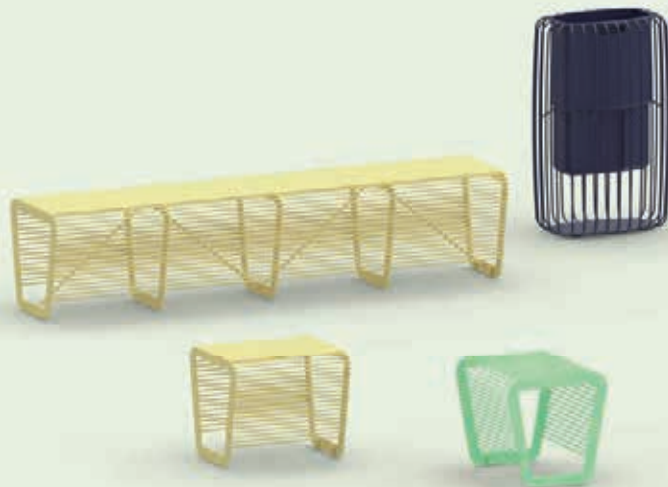
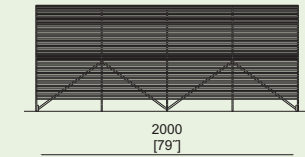

MANTA

Subtle but durable structure made of galvanized steel is supports bent aluminium sheet or is made of plywood with oak decor. All parts are treated with durable powder coating. Free standing or surface mounted versions.

Une structure subtile mais durable en acier galvanisé supporte une feuille d'aluminium pliée. Toutes les pièces sont traitées avec un revêtement en poudre durable. Installation libre ou fixée au sol.

Subtile, aber robuste Konstruktion aus verzinktem Stahl, pulverbeschichtet. Sitz- und Ablageflächen aus pulverbeschichtetem gebogenem Aluminiumblech oder Sperrholz mit Eichdekorelementen. Freistehend oder zur Verankerung auf Pflaster.



MNT110 / 150 / 170 / 190 / 210 / 250 / 270 / 290

Seating unit

steel structure, aluminium seat /plywood with oak decor / backrest / armrest

Siège

structure en acier, assise / dossier accoudoir en plaques d'aluminium en contreplaqué avec décor chêne

Sitzelement

Stahlkonstruktion, Sitz / Rückenlehne / Armlehne aus Aluminiumplatten oder Sperrholz mit Eichendekorelementen

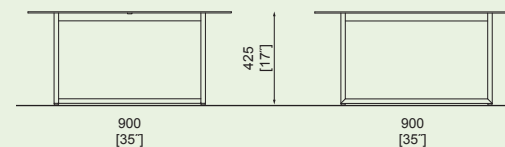
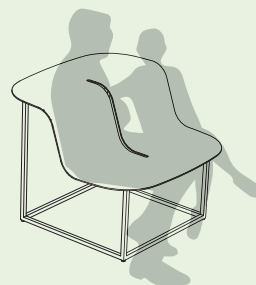

MNT110 
MNT210

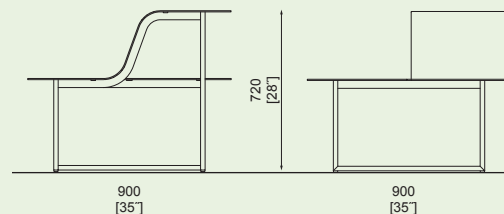

MNT170 
MNT270

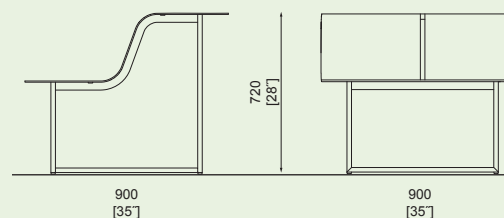

MNT150 
MNT250

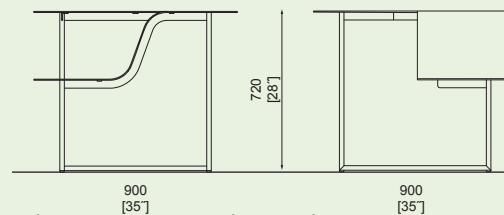

MNT190 
MNT290

MIELA



Mielon → 386

Legs made of recycled and fully recyclable cast aluminium, seat and backrests are made of wooden boards, optional armrests are made of cast aluminium. Surface mounted.

Les pieds en alliage d'aluminium recyclé et entièrement recyclable, l'assise et les dossiers sont en planches de bois, les accoudoirs en option sont en alliage d'aluminium. Fixé au sol.

Seitenteile aus recyceltem und völlig recycelbarem Aluminiumguss, Sitzfläche und Rückenlehne mit Holzlamellen oder Holzbrettern aus Massivholz. Verankerung auf Pflaster ins Betonfundament.



LME111

Park bench
cast aluminium structure,
seat made of wooden boards

Banc public
structure en alliage d'aluminium,
assise en planches de bois

Sitzbank
Aluminiumguss,
Sitzfl äche mit Holzbrettern

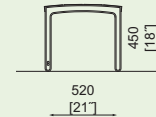

LME111t
LME111twj
LME111y

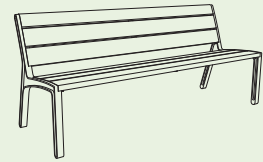
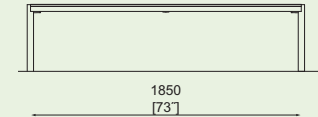

LME151 / 152

Park bench with backrest
cast aluminium structure,
seat and backrest made of wooden boards

Banc public avec dossier
structure en alliage d'aluminium,
assise et dossier en planches de bois

Sitzbank mit Rückenlehne
Aluminiumguss,
Sitzfl äche und Rückenlehne mit Holzbrettern

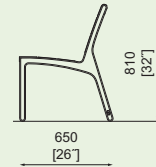

LME152t
LME152twj
LME152y

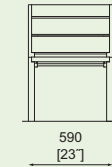

LME151t
LME151twj
LME151y

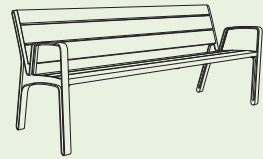
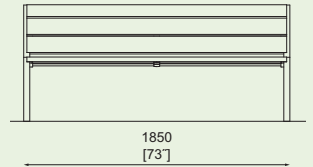

LME156 / 157

Park bench with backrest and armrests
cast aluminium structure,
seat and backrest made of wooden boards

Banc public avec dossier et accoudoirs
structure en alliage d'aluminium,
assise et dossier en planches de bois

Sitzbank mit Rückenlehne und Armlehnen
Aluminiumguss, Sitzfl äche und Rückenlehne mit Holzbrettern

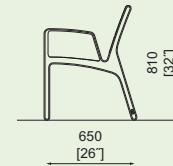

LME157t
LME157twj
LME157y

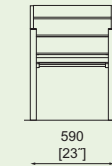

LME156t
LME156twj
LME156y

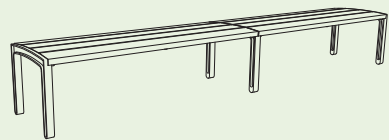
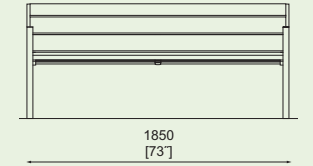

LME113

Double park bench
cast aluminium structure,
seat made of wooden boards

Banc de longueur double
structure en alliage d'aluminium,
assise en planches de bois

Doppelte Sitzbank
Aluminiumguss, Sitzfl äche mit Holzbrettern

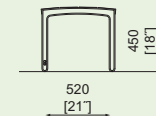

LME113t
LME113twj
LME113y

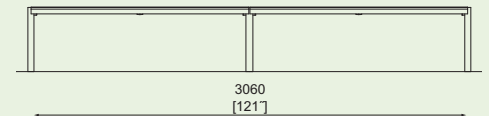

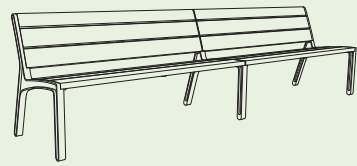

LME153

Double park bench with backrest
cast aluminium structure,
seat and backrest made of wooden boards
Banc longueur double avec dossier
structure en alliage d'aluminium,
assise et dossier en planches de bois
Doppelte Sitzbank mit Rückenlehne
Aluminiumguss, Sitzfl äche und Rückenlehne
mit Holzbrettern

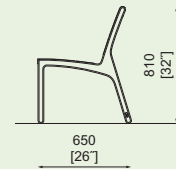

LME153t
LME153twj
LME153y

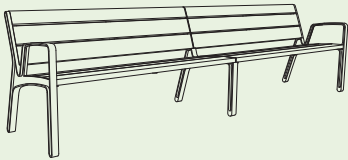
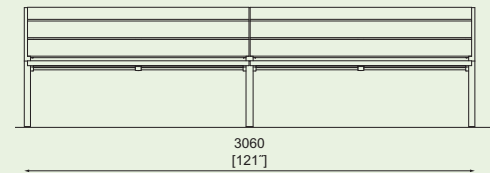

LME158

Double park bench with backrest and armrests
cast aluminium structure,
seat and backrest made of wooden boards
Banc longueur double avec dossier et accoudoirs
structure en alliage d'aluminium,
assise et dossier en planches de bois
Doppelte Sitzbank mit Rückenlehne und Armlehnen
Aluminiumguss, Sitzfl äche und Rückenlehne
mit Holzbrettern

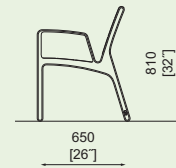

LME158t
LME158twj
LME158y

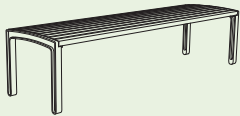
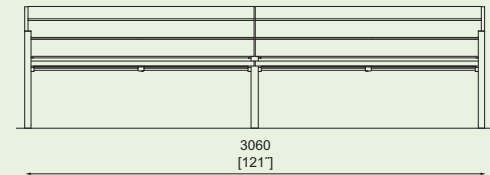

LME711

Park bench
cast aluminium structure,
seat made of wooden slats
Banc public
structure en alliage d'aluminium,
assise en lames de bois
Sitzbank
Aluminiumguss,
Sitzfl äche mit Holzlamellen

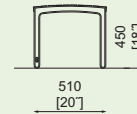

LME711r
LME711t
LME711twj

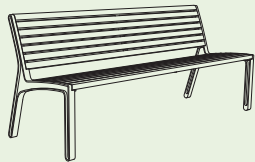
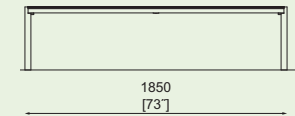

LME751 / 752

Park bench with backrest
cast aluminium structure,
seat made of wooden slats
Banc public avec dossier
structure en alliage d'aluminium,
assise et dossier en lames de bois
Sitzbank mit Rückenlehne
Aluminiumguss, Sitzfl äche und Rückenlehne
mit Holzlamellen

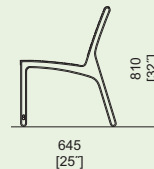

LME752r
LME752t
LME752twj

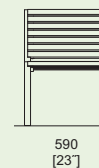

LME751r
LME751t
LME751twj

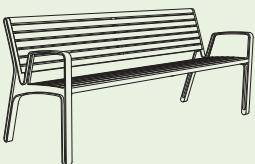
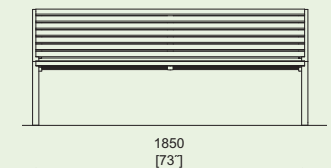

LME756 / 757

Park bench with backrest and armrest
cast aluminium structure,
seat made of wooden slats
Banc public avec dossier et accoudoirs
structure en alliage d'aluminium,
assise et dossier en lames de bois
Sitzbank mit Rückenlehne und Armlehnen
Aluminiumguss, Sitzfl äche
und Rückenlehne mit Holzlamellen

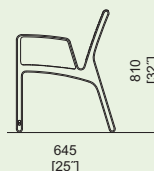

LME757r
LME757t
LME757twj



LME756r
LME756t
LME756twj

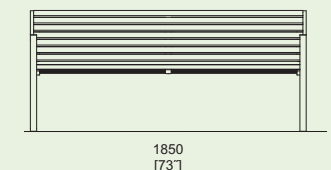

MORSE

Galvanized steel structure surface treated with powder coating. Round or oval seats attached to a straight or curved profile. Depending on the type of legs, you can choose a version anchored to the pavement or below. It also offers the possibility of free placement, with adjustable legs for uneven surfaces.

Construction en acier zingué avec revêtement en poudre sur la surface. Assises rondes ou ovales fixées sur un profil droit ou courbe. Selon le type de pieds, vous pouvez choisir l'option d'ancrage au carrelage ou similaire. Il offre également la possibilité de pose libre, avec des pieds réglables pour les surfaces inégales.

Verzinkte Stahlkonstruktion, pulverbeschichtet. Gerade und gebogene Profile auf einfachen oder A-förmigen Füßen. Freistehend oder zum Verankern. Einstellbare Füße für unebenen Untergrund.



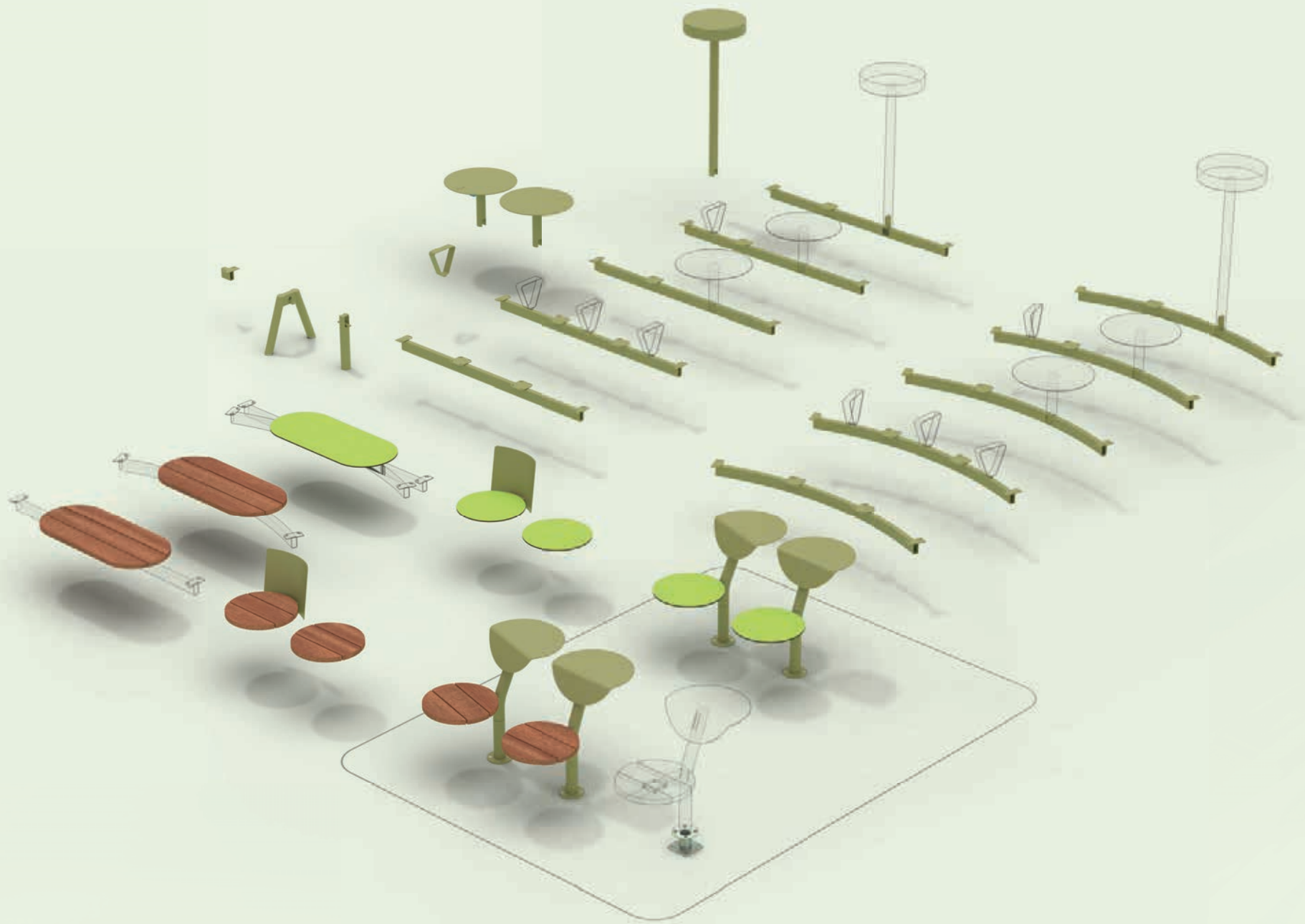

MORSE



MRE1151

Modular straight park bench
steel structure, seats made of wooden boards,
steel armrests, and steel backrests

Banc de parc droit modulaire
structure en acier, assises en planches
de bois, accoudoirs en acier
et dossiers en acier

Modulare Einheit gerader Sitzbank
Stahlkonstruktion, Sitzfläche aus
Holzbrettern, Rücken- und
Armlehne aus Stahl

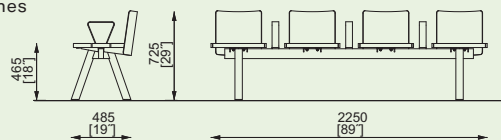

MRE1151t
MRE1151twj



MRE221-80

Modular curved park bench
steel structure, seats made of wooden boards,
steel backrests, LED lighting

Banc de parc modulaire courbé
structure en acier, assises en planches
de bois, dossiers en acier,
éclairage LED

Modulare Einheit gebogener Sitzbank
Stahlkonstruktion, Sitzfläche aus
Holzbrettern, Rückenlehne aus Stahl,
LED Beleuchtung

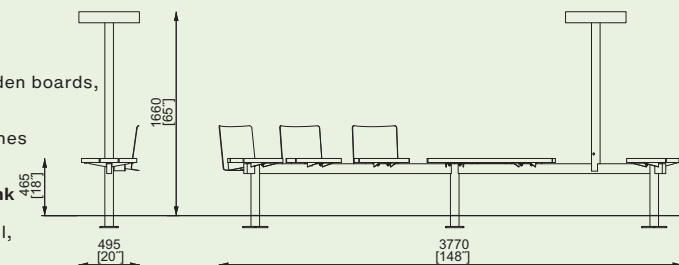
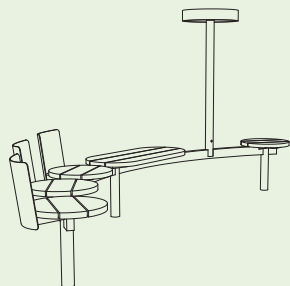

MRE221-80t
MRE221-80twj

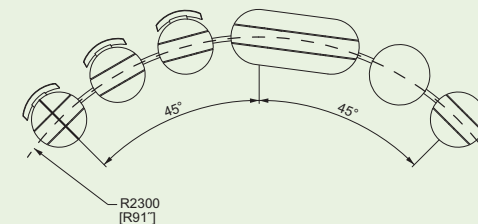

MRE421-10u

Modular straight park bench
steel structure, seats made of HPL,
steel integrated table / with USB charging
- optional graphical design

Banquette droite modulaire
structure en acier, assises en HPL,
table intégrée en acier /
avec chargement USB
- design graphique en option

Modulare Einheit gerader Sitzbank
Stahlkonstruktion, Sitzfläche aus HPL,
Stahl Tisch / mit USB-Aufladung
- optional mit eigener Bedruckung

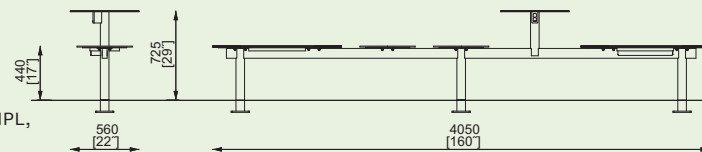
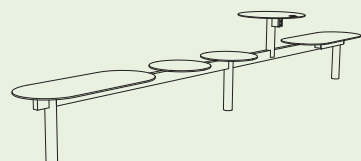

MRE421-10
MRE421-10u

MRE421-10c
MRE421-10cu

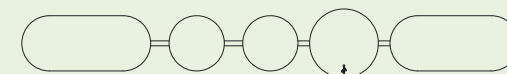

MRE5221-10

Modular curved park bench
steel structure, seats made of HPL,
steel integrated table - optional graphical print

Banc de parc modulaire courbé
structure en acier, assises en HPL,
table intégrée en acier
- impression graphique en option

Modulare Einheit gebogener Sitzbank
Stahlkonstruktion, Sitzfläche aus HPL,
Stahl Tisch
- optional mit eigener Bedruckung

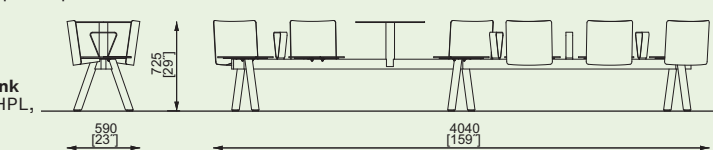

MRE5221-10
MRE5221-10c

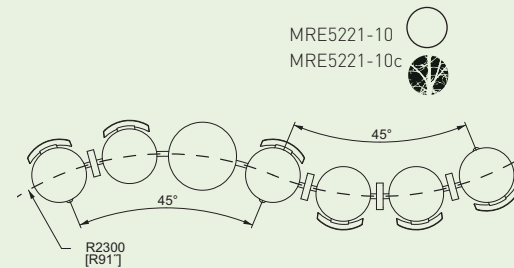



MRE-S112/S412 / MRE-R112/R412

Swivel park chair

steel structure, seat made of wooden boards / HPL,
swivel mechanism – optional HPL digital print

Chaise de parc pivotante

structure en acier, assise en planches de bois / HPL,
mécanisme pivotant – impression numérique HPL en option

Drehbarer Hocker

Stahlkonstruktion, Sitzfläche aus Holzbrettern / HPL,
Drehmechanismus – optional mit eigener Bedruckung

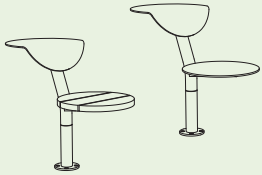

MRE-S112t
MRE-S112twj

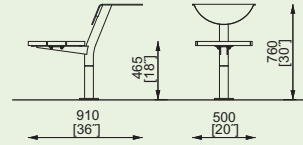

MRE-R412t
MRE-R412twj

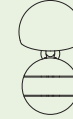

MRE-S112
MRE-S112c

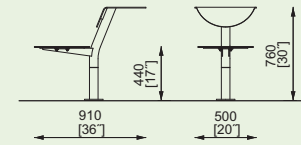

MRE-R412
MRE-R412c



MORSE

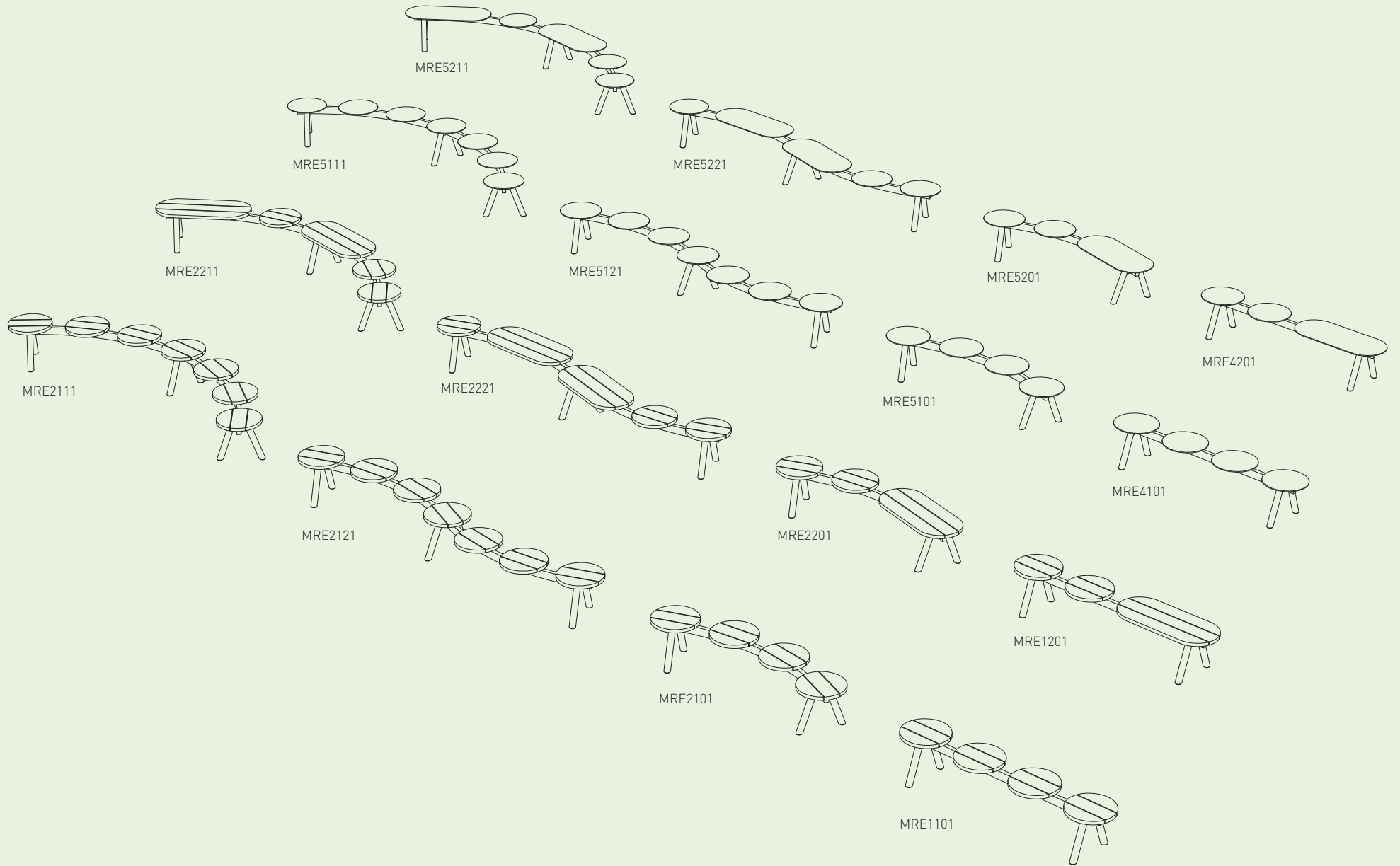



ORBIT

The fully galvanized steel structure that can be stacked during transport, carries seats and a tabletop made of aluminium sheet or high-pressure laminate (HPL). Adjustable stainless steel feet level the table on uneven surfaces and can be replaced by bolts for surface anchoring.

La structure en acier entièrement galvanisé et empilable pendant le transport, porte des sièges et un plateau en tôle d'aluminium ou en stratifié haute pression (HPL). Les pieds réglables en acier inoxydable nivellent la table sur des surfaces inégales et peuvent être remplacés par des boulons pour l'ancrage en surface.

Verzinkte Stahlkonstruktion. Sitz- und Tischfläche aus Aluminiumblech oder HPL. Einstellbare Füße für unebenen Untergrund oder feste Verankerung. Stapelbar.

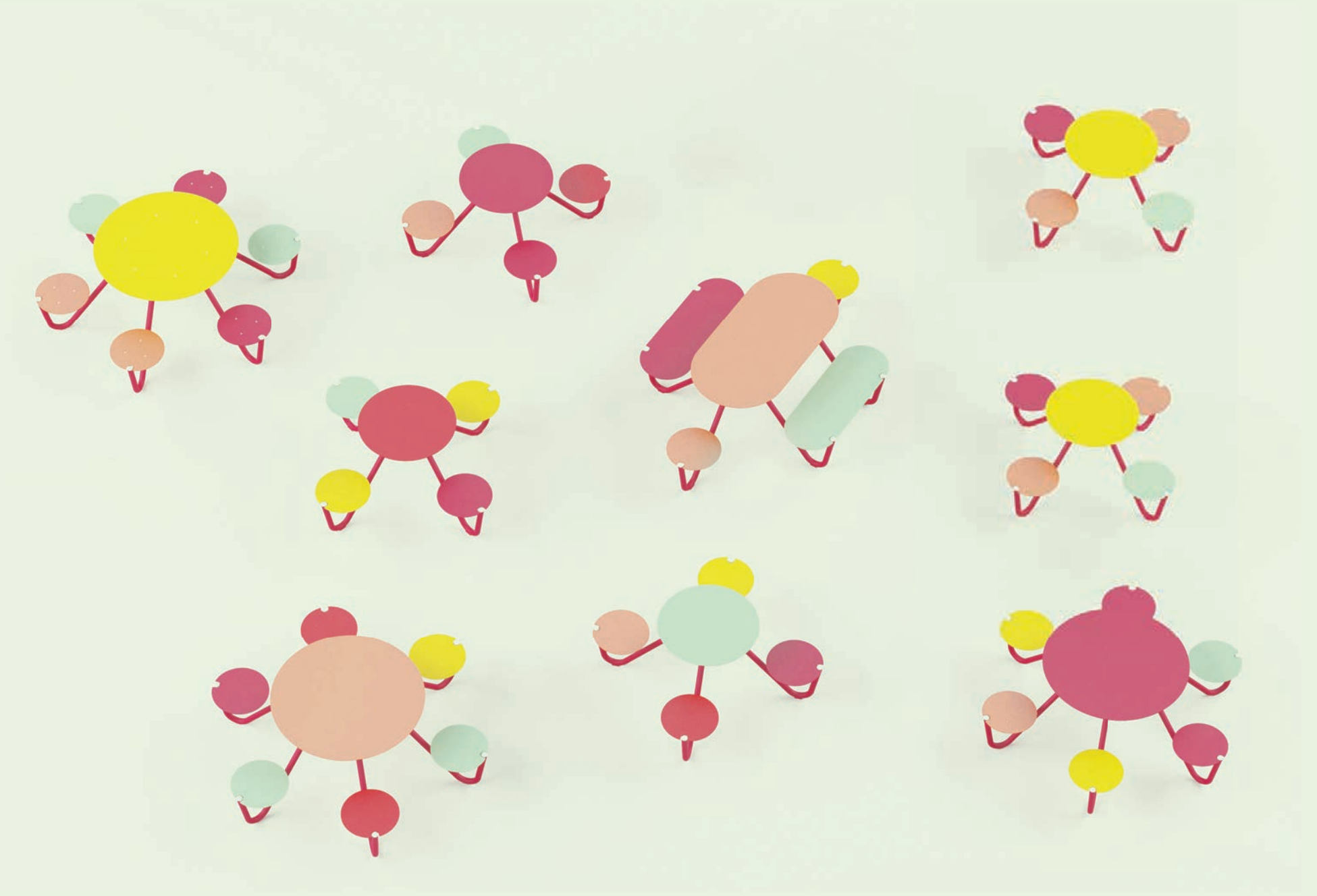

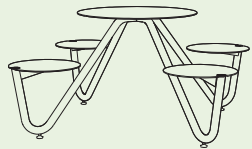

LOB240 / 440

Seating object
steel structure, seats and table desk
made of aluminium / HPL

Siège
structure en acier, sièges et plateau de
de table en aluminium / HPL

Sitzelement
Stahlkonstruktion, Sitze und
Tischplatte aus Aluminium / HPL

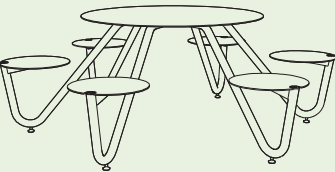

LOB260 / 460

Seating object
steel structure, seats and table desk made
of aluminium / HPL

Siège
structure en acier, sièges et plateau de table
en aluminium / HPL

Sitzelement
Stahlkonstruktion, Sitze
und Tischplatte aus Aluminium / HPL

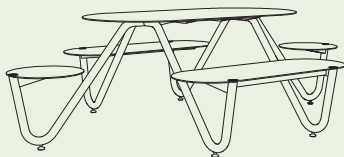

LOB280 / 480

Seating object
steel structure, seats and table desk made
of aluminium / HPL

Siège
structure en acier, sièges et plateau de table
en aluminium / HPL

Sitzelement
Stahlkonstruktion, Sitze
und Tischplatte aus Aluminium / HPL

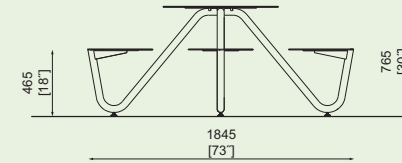

LOB240

LOB440

LOB440c

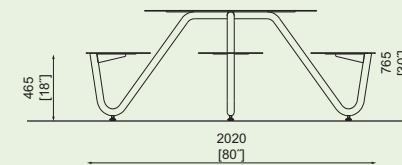

LOB260

LOB460

LOB460c

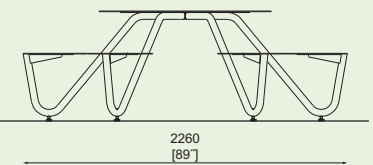

LOB280

LOB480

LOB480c

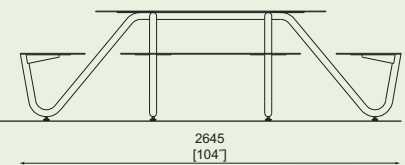
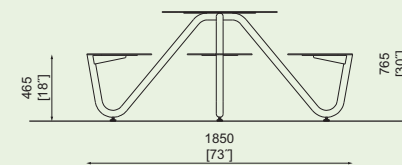

PIXEL

WOODPIX®

Galvanized steel structure treated with powder coating. Seat made of wooden slats or steel rounds. The basic version is anchored below the ground; surface mounted or free standing models suitable for interior use are available upon request.

Structure en acier galvanisé traité avec revêtement en poudre. Assise en lames de bois ou ronds d'acier. La version de base est ancrée sous le sol. Une version avec ancrage sur le pavage est également disponible, et certains ensembles proposent également une version sans ancrage pour une utilisation à l'intérieur.

Verzinkte Stahlkonstruktion, pulverbeschichtet. Sitzfläche mit Holzlamellen oder mit Stahlrost. Die Grundausführung mit Verankerung unter dem Pflaster ins Betonfundament. Zur Verfügung auch Version mit Verankerung auf Pflaster und bei manchen Aufstellungen freistehende Variante für den Innenbereich.



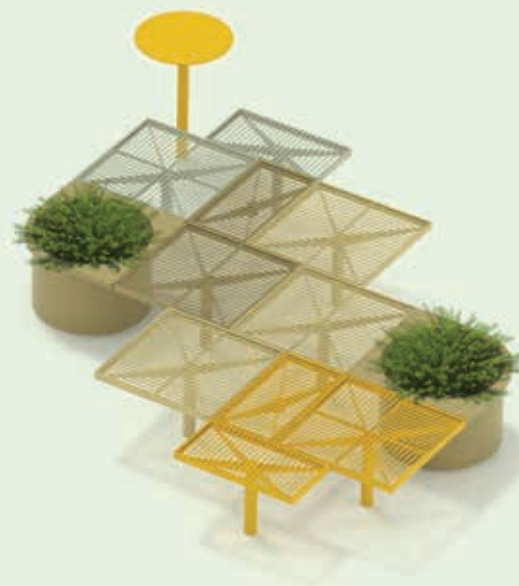
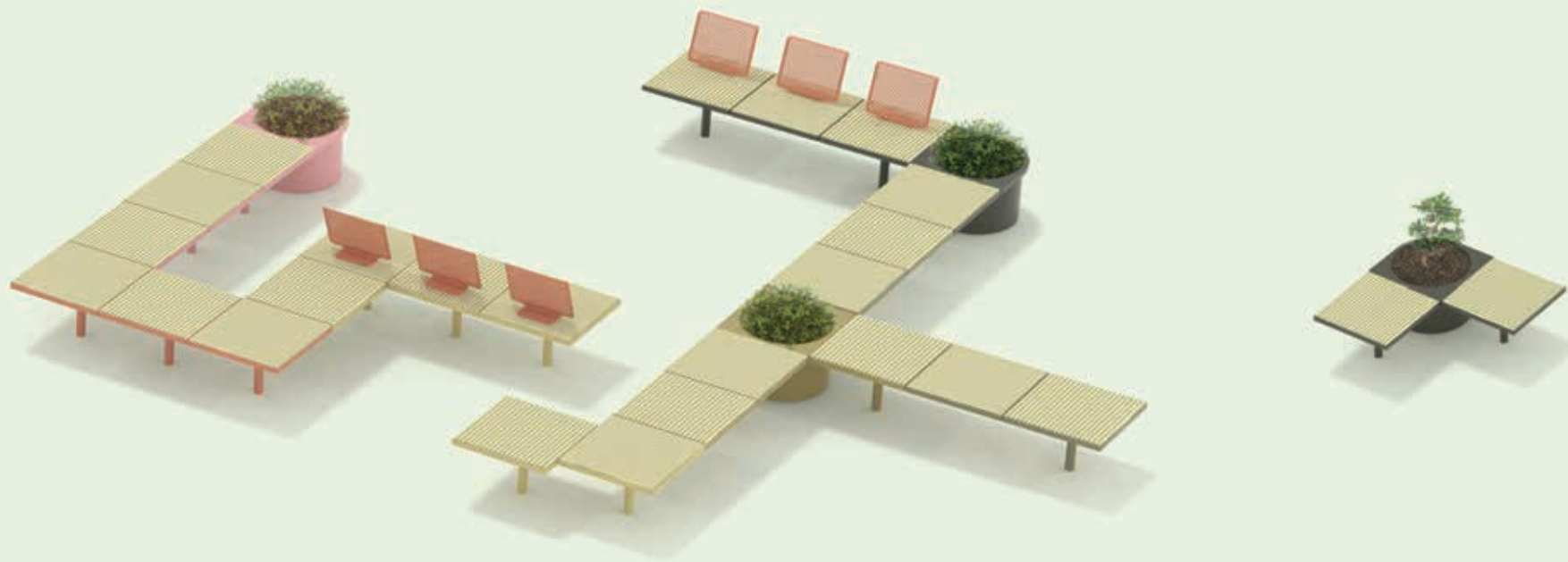



PIX110 / 120

Seating element

steel structure, seat made of wooden slats or steel rounds

Siège

structure en acier, assise en bois ou en ronds d'acier

Sitzelement

Stahlkonstruktion, Sitzfläche mit Holzlamellen oder Stahlrosten

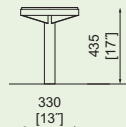

PIX110r
PIX110t
PIX110twj

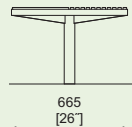

PIX120

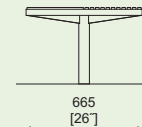

PIX210 / 220

Seating element

steel structure, seat made of wooden slats or steel rounds

Siège

structure en acier, assise en bois ou en ronds d'acier

Sitzelement

Stahlkonstruktion, Sitzfläche mit Holzlamellen oder Stahlrosten

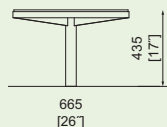
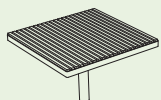

PIX210r
PIX210t
PIX210twj



PIX220

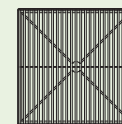

PIX310 / 320

Seating element

steel structure, seat made of wooden slats or steel rounds

Siège

structure en acier, assise en bois ou en ronds d'acier

Sitzelement

Stahlkonstruktion, Sitzfläche mit Holzlamellen oder Stahlrosten

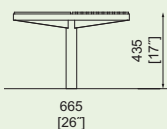
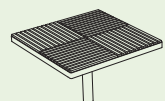

PIX310r
PIX310t
PIX310twj

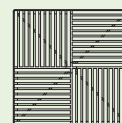

PIX320

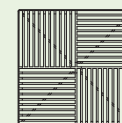

PIX25 / 27

Backrest

steel structure

Dossier

structure en acier

Rückenlehne

Stahlkonstruktion

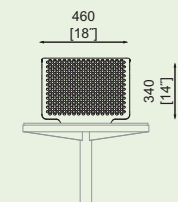
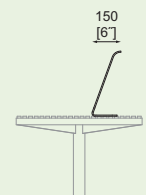
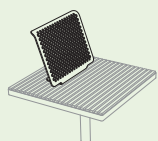

PIX25



PIX27



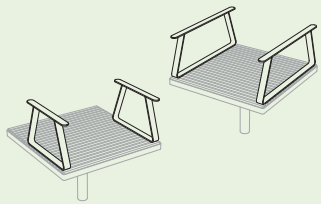

PIX05/06/07/08

Armrests
steel structure
Accoudoirs
structure en acier
Armlehnen
Stahlkonstruktion

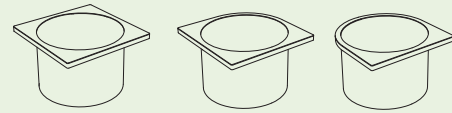
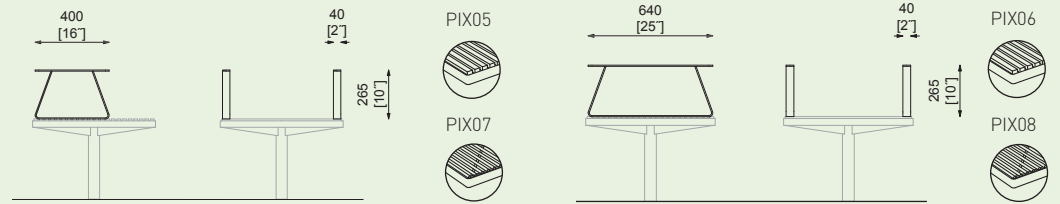

PIX41/42/43

Planters
galvanized liner
Pots de fleurs
structure d'acier
Pflanzbehälter
Stahlkonstruktion

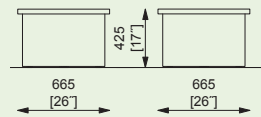

PIX41

PIX42

PIX43

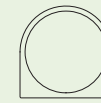
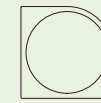
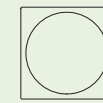

PIX91/911

Table / with USB charger
steel structure
Table / avec chargeur USB
structure en acier
Tisch / mit USB-Aufladung
Stahlkonstruktion

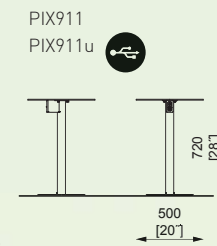
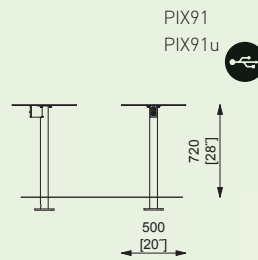

PIXEL

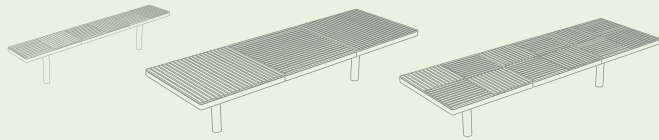

PIX111r
PIX111t
PIX111twj
PIX121



PIX211r
PIX211t
PIX211twj
PIX221

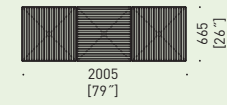

PIX311r
PIX311t
PIX311twj
PIX321

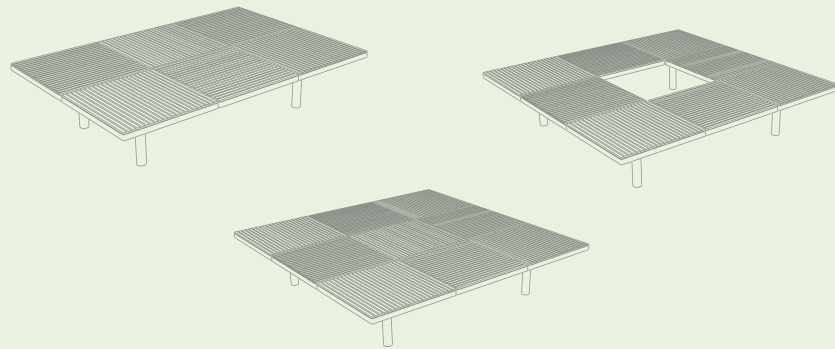

PIX212r
PIX212t
PIX212twj
PIX222

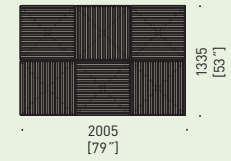

PIX213r
PIX213t
PIX213twj
PIX223

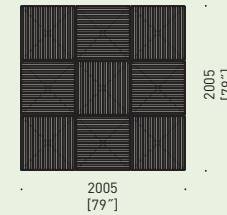

PIX214r
PIX214t
PIX214twj
PIX224

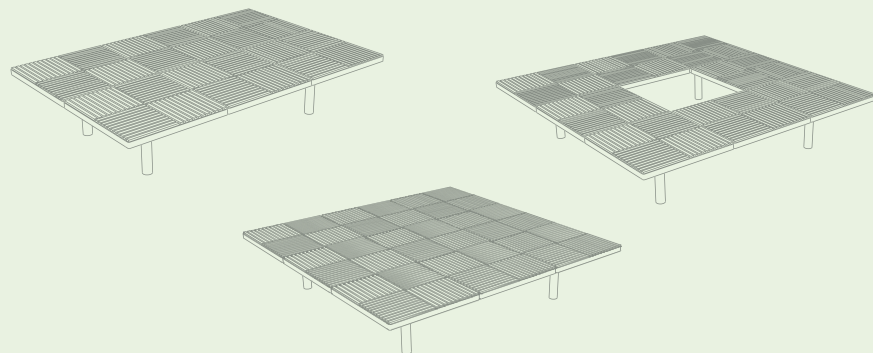
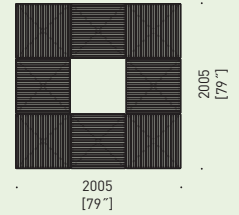

PIX312r
PIX312t
PIX312twj
PIX322

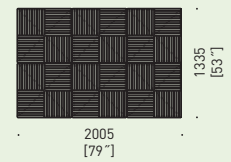

PIX313r
PIX313t
PIX313twj
PIX323

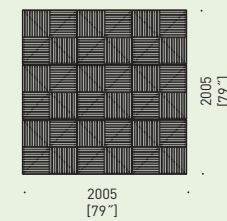

PIX314r
PIX314t
PIX314twj
PIX324

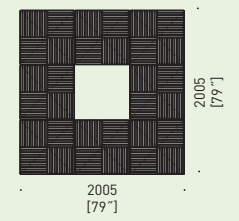

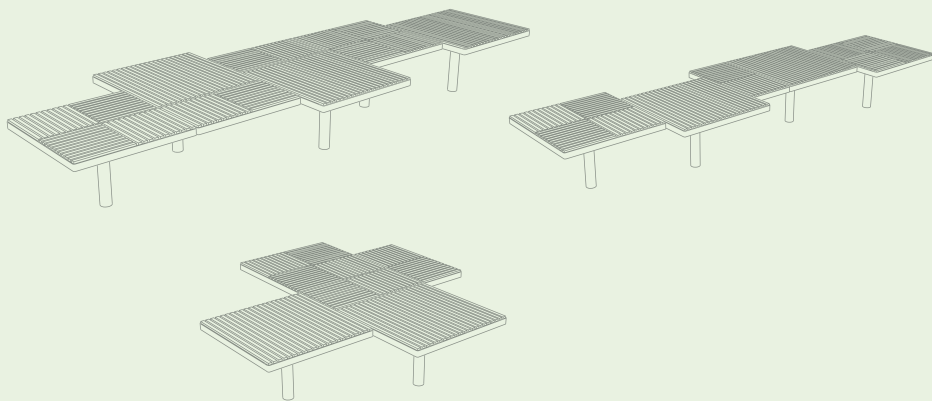

PIX611r
PIX611t
PIX611twj
PIX621

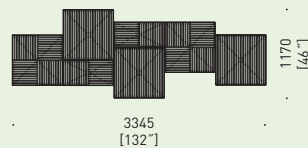

PIX513r
PIX513t
PIX513twj
PIX523

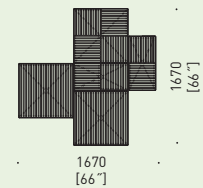

PIX612r
PIX612t
PIX612twj
PIX622

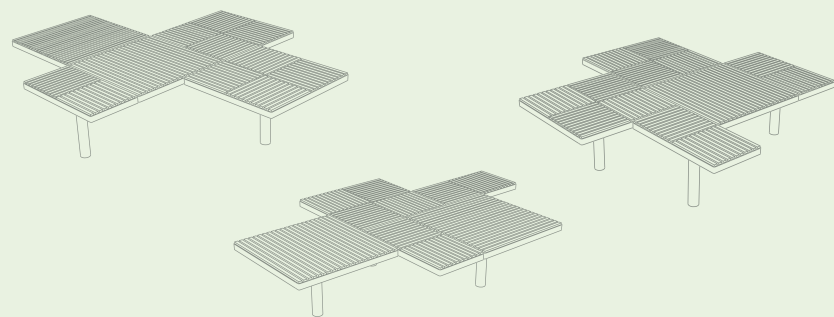
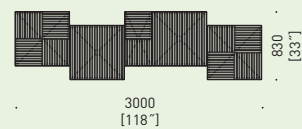

PIX511r
PIX511t
PIX511twj
PIX521

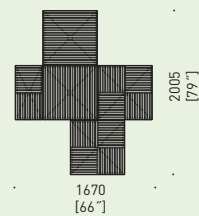

PIX514r
PIX514t
PIX514twj
PIX524

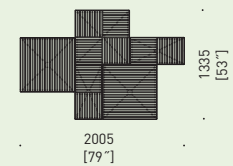

PIX512r
PIX512t
PIX512twj
PIX522

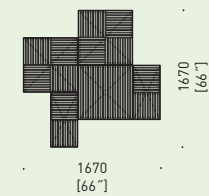

PLATFORM

Galvanized steel structure treated with powder coating. Galvanized bumper with springs, serving as a protective element. Floors and walls have a wooden fill. For ease of access, it can be supplemented with a ramp for wheelchair users.

Construction en acier galvanisé avec vernis à poudre. Pare-chocs galvanisé avec ressorts, servant d'élément de protection. Les sols et les murs sont recouverts de bois. Pour faciliter l'accès, il peut être complété par une rampe pour les personnes en fauteuil roulant.

Verzinkte Stahlkonstruktion mit Pulverbeschichtung. Verzinkter Anfahrtschutz. Holzboden und -wände. Optional mit Rollstuhlrampe.

PLF01

Parklet

steel structure, floor made of wooden boards, steel guardrail with wooden slats, steel bumper, hanging planter, recommended product combination: Bohém table and chairs

Parklet

structure en acier, plancher en planches de bois, balustrade en acier avec lames en bois, pare-chocs en acier, pot de fleurs suspendu combinaison recommandée de produits : table et chaises Bohém

Parklet

Stahlkonstruktion, Boden aus Holzplatten, Geländer aus Stahl mit Holzlamellen, Stoßstange aus Stahl, Aufhängeblumentopf
Empfohlene Produktkombination: Tisch und Stühle Bohém

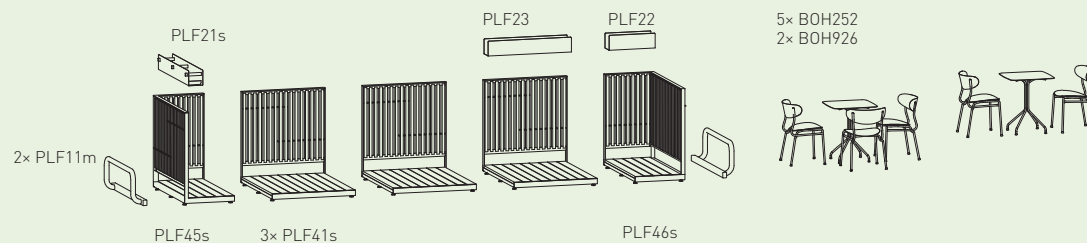
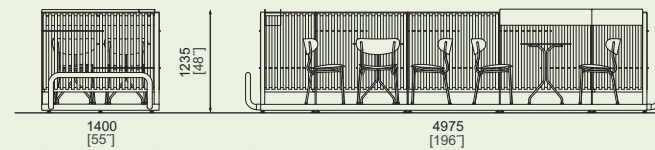
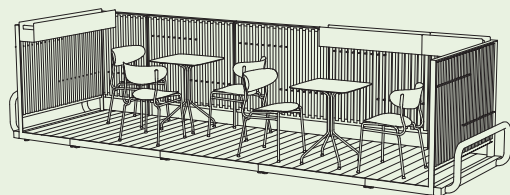

PLF02

Parklet

steel structure, floor made of wooden boards, steel guardrail with wooden slats, steel bumper, hanging planter, recommended product combination: Bohém table and chairs, Polys planter, Rivage lounger, Edgetyre bicycle stand

Parklet

structure en acier, plancher en planches de bois, balustrade en acier avec lames en bois, pare-chocs en acier, pot de fleurs suspendu
combinaison recommandée de produits : table et chaises Bohém, pot de fleurs Polys, chaise longue Rivage, supports à vélos Edgetyre

Parklet

Stahlkonstruktion, Boden aus Holzplatten, Geländer aus Stahl mit Holzlamellen, Stoßstange aus Stahl, Aufhängeblumentopf
Empfohlene Produktkombination: Tisch und Stühle Bohém, Pflanzbehälter Polys, Liege Rivage, Fahrradständer Edgetyre

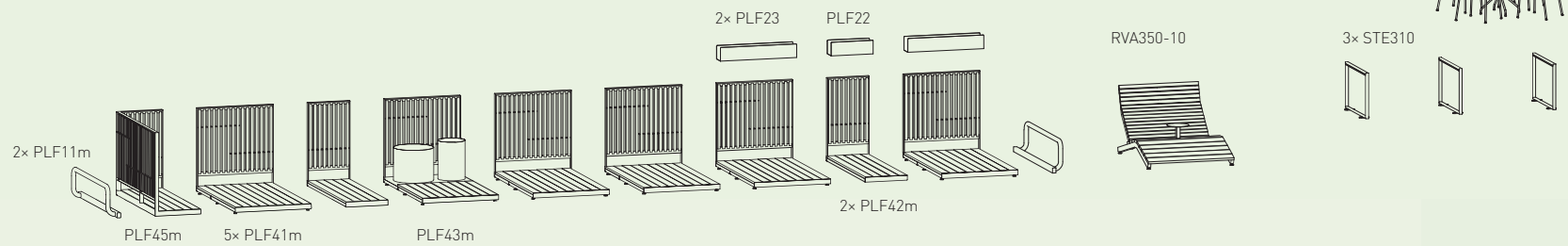
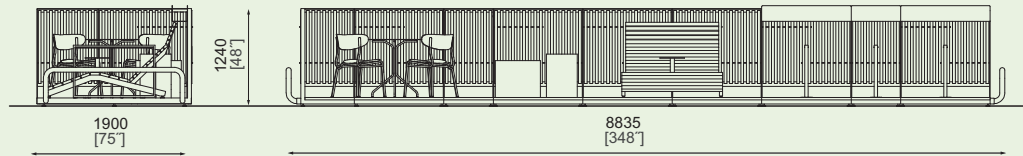
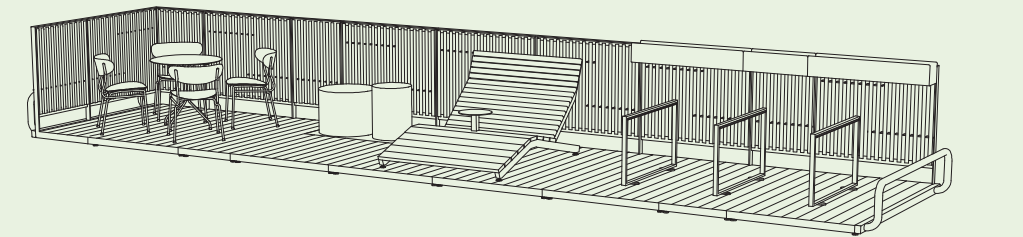

PLATFORM

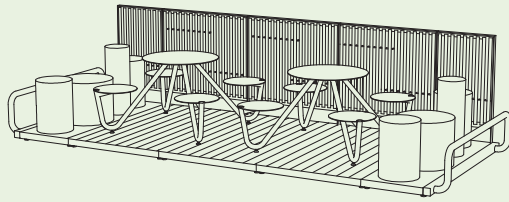

PLF03

Parklet

steel structure, floor made of wooden boards, steel guardrail with wooden slats, steel bumper, recommended product combination: Orbit seating unit, Polys planter

Parklet

structure en acier, plancher en planches de bois, balustrade en acier avec lames en bois, pare-chocs en acier combinaison recommandée de produits : système d'assise Orbit, pot de fleurs Polys

Parklet

Stahlkonstruktion, Boden aus Holzplatten, Geländer aus Stahl mit Holzlamellen, Stoßstange aus Stahl Empfohlene Produktkombination: Sitzsystem Orbit, Pflanzbehälter Polys

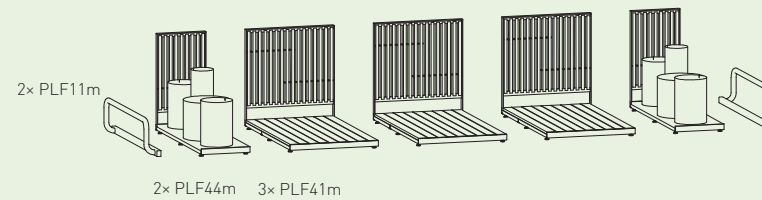
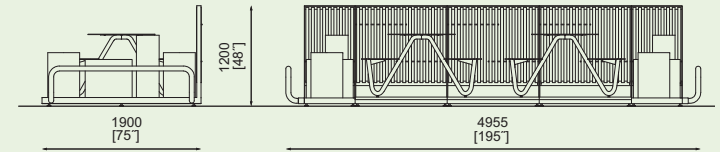

2x LOB240

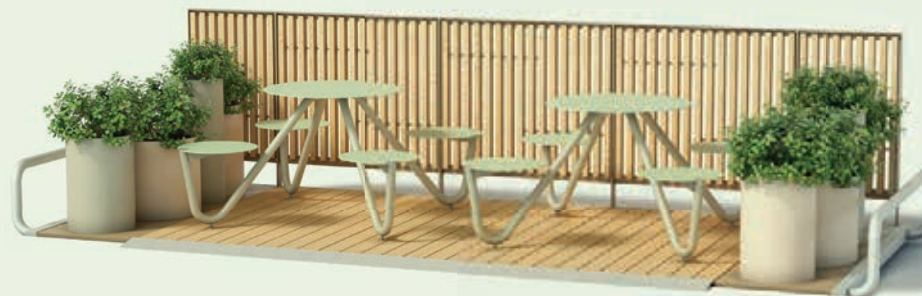

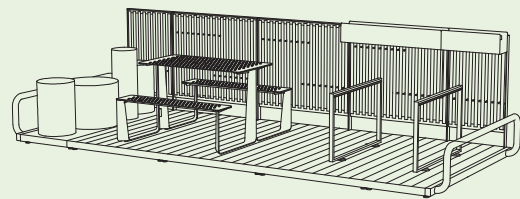

PLF04

Parklet

steel structure, floor made of wooden boards, steel guardrail with wooden slats, steel bumper, hanging planter, recommended product combination: Rautster picnic table, Edgetyre bicycle stand

Parklet

structure en acier, plancher en planches de bois, balustrade en acier avec lames en bois, pare-chocs en acier, pot de fleurs suspendu combinaison recommandée de produits : système d'assise Rautster, supports à vélos Edgetyre

Parklet

Stahlkonstruktion, Boden aus Holzplatten, Geländer aus Stahl mit Holzlamellen, Stoßstange aus Stahl, Aufhängeblumentopf
Empfohlene Produktkombination: Sitzsystem Rautster, Fahrradständer Edgetyre

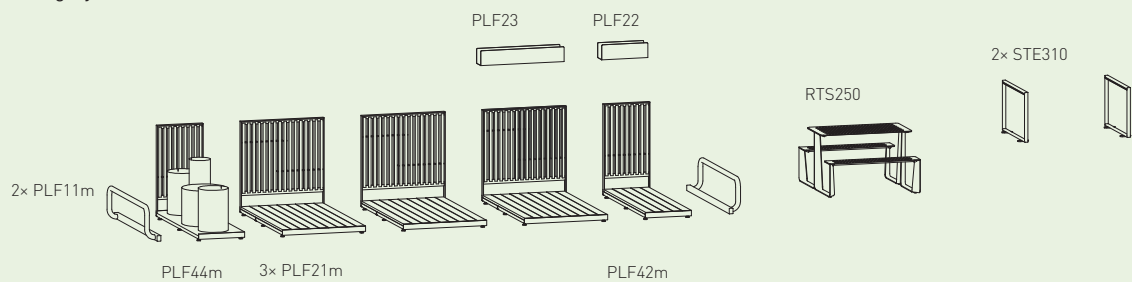
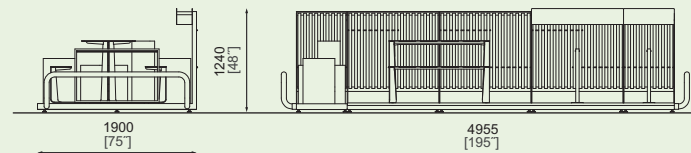

PLATFORM

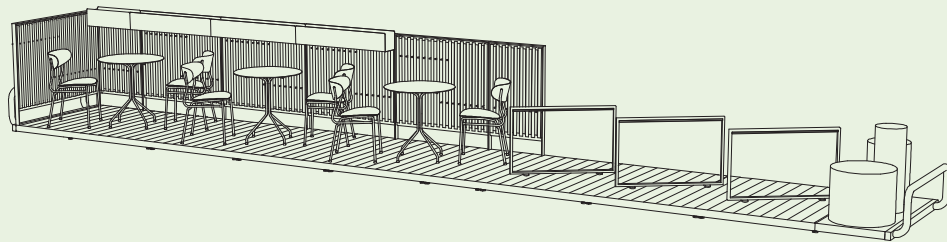

PLF05

Parklet

steel structure, floor made of wooden boards, steel guardrail with wooden slats, steel bumper, hanging planter, recommended product combination: Bohém table and chairs, Polys planter, Edgetyre bicycle stand

Parklet

structure en acier, plancher en planches de bois, balustrade en acier avec lames en bois, pare-chocs en acier, pot de fleurs suspendu combinaison recommandée de produits : table et chaises Bohém, pot de fleurs Polys, supports à vélos Edgetyre

Parklet

Stahlkonstruktion, Boden aus Holzplatten, Geländer aus Stahl mit Holzlamellen, Stoßstange aus Stahl, Aufhängeblumentopf Empfohlene Produktkombination: Tisch und Stühle Bohém, Pflanzbehälter Polys, Fahrradständer Edgetyre

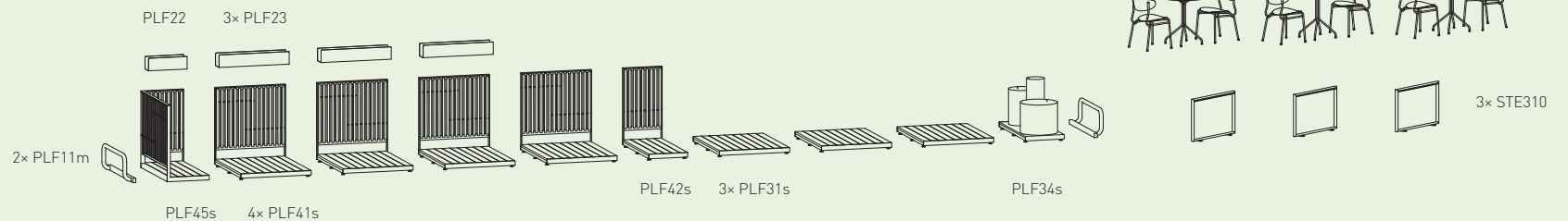

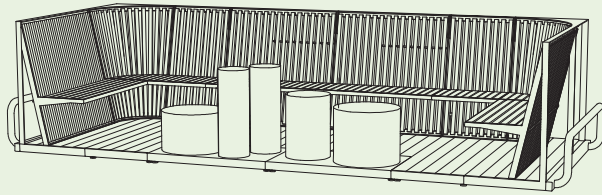

PLF06

Parklet

steel structure, floor made of wooden boards, steel guardrail with wooden slats and bench, steel bumper, combination of recommended products: Polys planter

Parklet

structure en acier, plancher en planches de bois, garde-corps en acier avec lattes et banc en bois, pare-chocs en acier, combinaison de produits recommandés : pot de fleur Polys

Parklet

Stahlkonstruktion, Holzboden, Stahlgeländer mit Holzlamellen und Sitzbank, Anfahrtschutz, empfohlene Kombination: Polys Pflanzbehälter

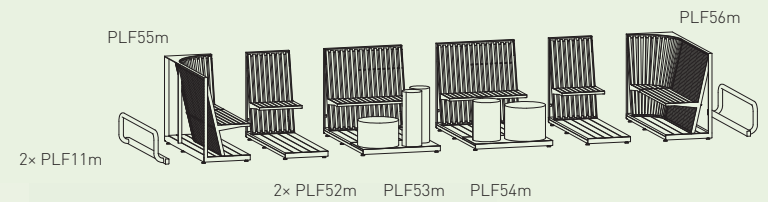
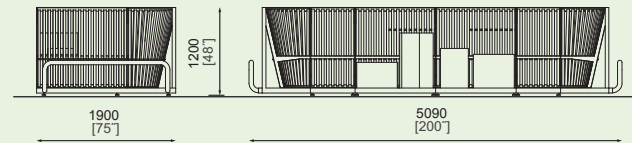

PLATFORM

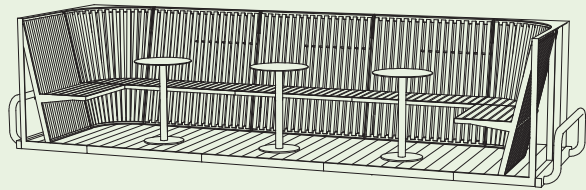

PLF07

Parklet

steel structure, floor made of wooden boards, steel guardrail with wooden slats and bench, steel bumper, combination of recommended products: Pixel table

Parklet

structure en acier, plancher en planches de bois, garde-corps en acier avec lattes et banc en bois, pare-chocs en acier, combinaison de produits recommandés : Table Pixel

Parklet

Stahlkonstruktion, Holzboden, Stahlgeländer mit Holzlamellen und Sitzbank, Anfahrtschutz, empfohlene Kombination: Pixel Tisch

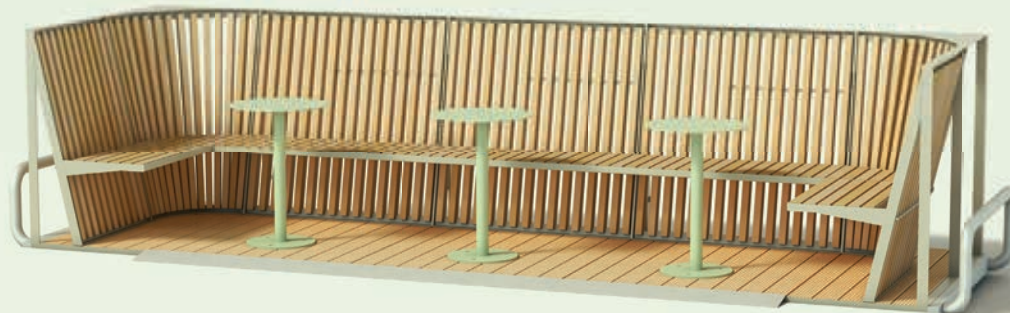
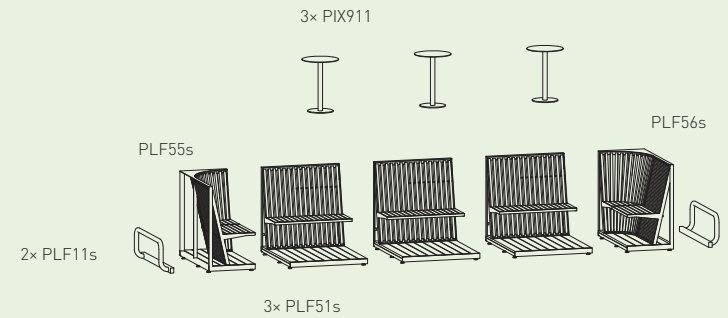
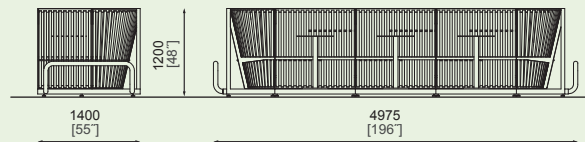

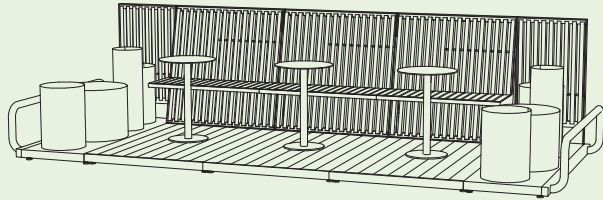

PLF08

Parklet

steel structure, floor made of wooden boards, steel guardrail with wooden slats and bench, steel bumper, combination of recommended products: Pixel table, Polys planter

Parklet

structure en acier, plancher en planches de bois, garde-corps en acier avec lattes et banc en bois, pare-chocs en acier, combinaison de produits recommandés : Table Pixel, pot de fleur Polys

Parklet

Stahlkonstruktion, Holzboden, Stahlgeländer mit Holzlamellen und Sitzbank, Anfahrtschutz, empfohlene Kombination: Pixel Tisch, Polys Pflanzbehälter

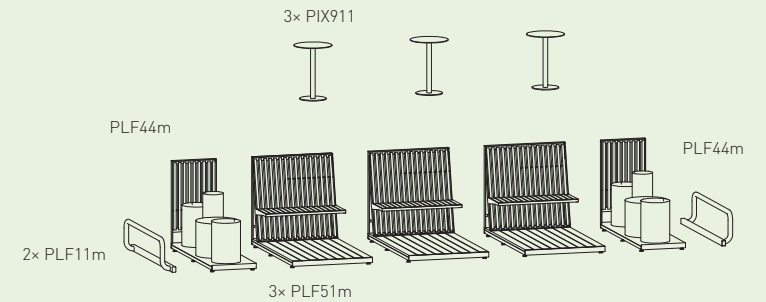
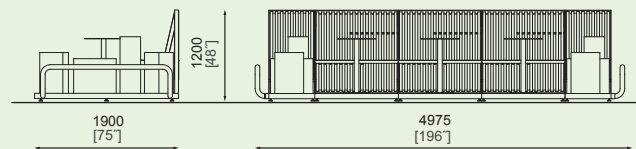

PORT

Sides made of recycled and fully recyclable cast aluminium, anchoring brackets are made of galvanized steel treated with powder coating. Version with backrest can be supplied with cast aluminium armrests.

Montants en alliage d'aluminium recyclé et entièrement recyclable, les supports d'ancrage sont en acier galvanisé traité avec un revêtement en poudre. La version avec dossier peut être complétée par des accoudoirs en alliage d'aluminium.

Seitenteile aus recyceltem und völlig recycelbarem Aluminiumguss, Verstärkungselemente und Verbindungsstücke aus verzinktem Stahl, pulverbeschichtet. Sitzfläche und Rückenlehne mit Holzlamellen. Die Versionen mit Rückenlehnen können mit Armlehnen aus Aluminiumguss ergänzt werden.

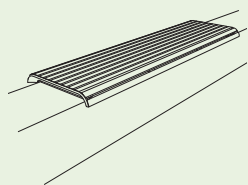

PQX311 / 312 / 313 / 314

Wall-mounted bench
cast aluminium structure,
seat made of wooden slats

Banc mural
structure en alliage d'aluminium,
assise en lames de bois

Sitzbank als Mauerauflage
Konstruktion aus Aluminiumguss,
Sitz aus Holzlamellen

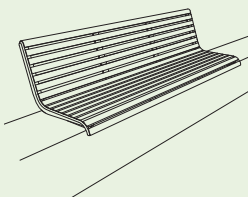
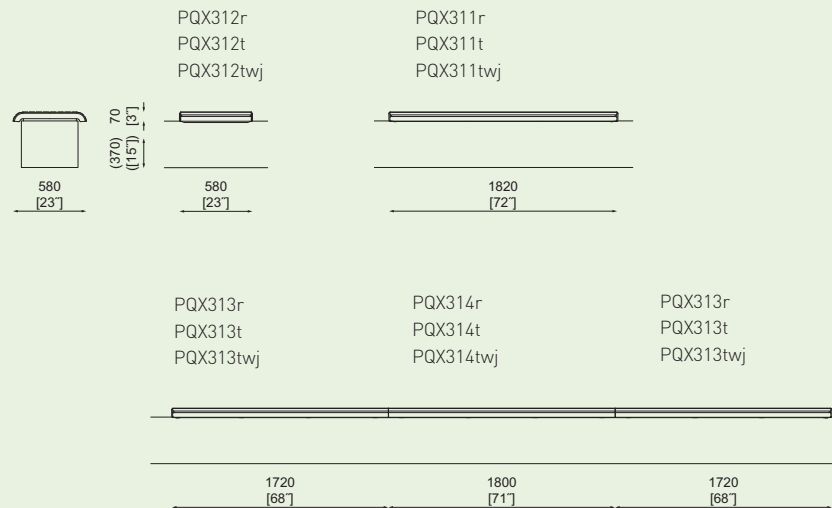

PQX351 / 352 / 353 / 354 / 355

Wall-mounted bench with backrest
cast aluminium structure,
seat and backrest made of wooden slats

Banc mural avec dossier
structure en alliage d'aluminium,
assise et dossier en lames de bois

Sitzbank als Mauerauflage mit Rückenlehne
Konstruktion aus Aluminiumguss,
Sitz und Rücklehne aus Holzlamellen

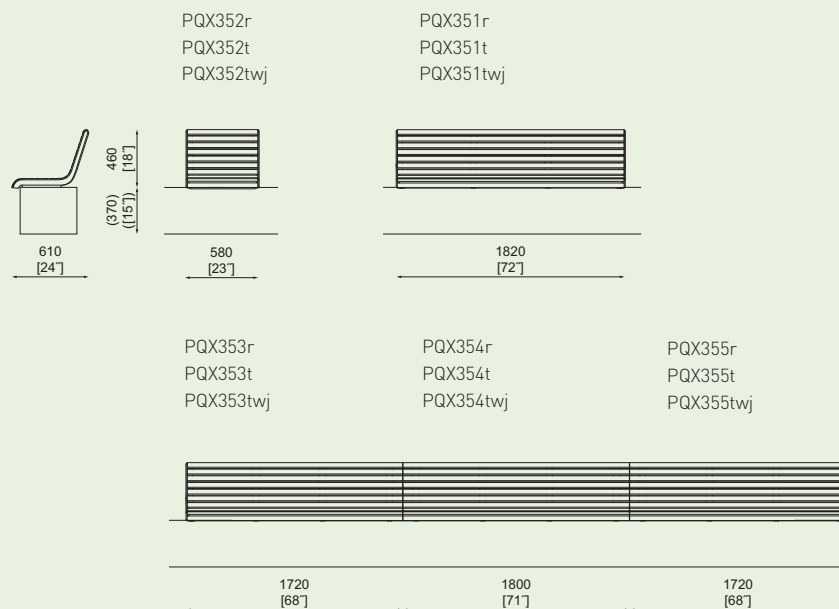

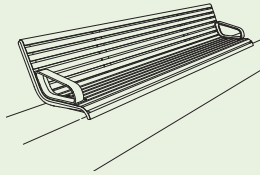

PQX356 / 357

Wall-mounted bench with backrest and armrests
cast aluminium structure,
seat and backrest made of wooden slats

Banc mural avec dossier et accoudoirs
structure en alliage d'aluminium,
assise et dossier en lames de bois

Sitzbank als Mauerauflage mit Rückenlehne und Armlehnen
Konstruktion aus Aluminiumguss,
Sitz und Rückenlehne aus Holzlamellen



PQX-S152 / S153 / PQX-R152 / R153

Swivel park bench with backrest
cast aluminium structure, steel frame and leg,
seat and backrest made of wooden slats, swivel mechanism

Banc pivotant avec dossier
structure en fonte d'aluminium, cadre et pied en acier,
assise et dossier en lames de bois, mécanisme de pivotement

Drehbare Parkbank mit Rückenlehne
Konstruktion aus Aluminiumguss, Stahlrahmen und -bein,
Sitz und Rücken aus Holzlamellen, Drehmechanik



PQX-S157 / S158 / PQX-R157 / R158

Swivel park bench with backrest and armrest
cast aluminium structure, steel frame and leg,
seat and backrest made of wooden slats, swivel mechanism

Banc pivotant avec dossier
structure en fonte d'aluminium, cadre et pied en acier,
assise et dossier en lames de bois, mécanisme de pivotement

Drehbare Parkbank mit Rückenlehne und Armlehnen
Konstruktion aus Aluminiumguss, Stahlrahmen und -bein,
Sitz und Rücken aus Holzlamellen, Drehmechanik

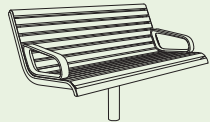

PQX357r
PQX357t
PQX357twj

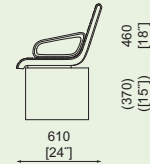

PQX356-02r
PQX356-02t
PQX356-02twj

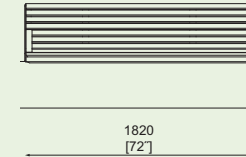

PQX356-03r
PQX356-03t
PQX356-03twj

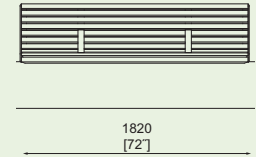

PQX-S152r
PQX-S152t
PQX-S152twj

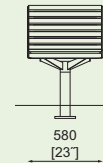
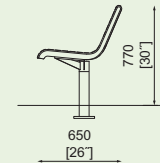

PQX-R152r
PQX-R152t
PQX-R152twj



PQX-S153r
PQX-S153t
PQX-S153twj

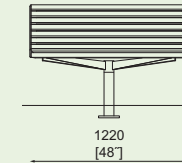

PQX-R153r
PQX-R153t
PQX-R153twj



PQX-S157r
PQX-S157t
PQX-S157twj

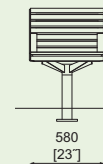
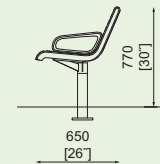

PQX-S158r
PQX-S158t
PQX-S158twj



PQX-R157r
PQX-R157t
PQX-R157twj

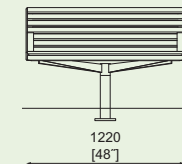

PQX-R158r
PQX-R158t
PQX-R158twj



PORTIQA

Legs made of recycled and fully recyclable cast aluminium, seat and backrests are made of wooden slats, optional armrests are made of cast aluminium. Surface mounted.

Les pieds en alliage d'aluminium recyclé et entièrement recyclable, l'assise et les dossiers sont en lames de bois, les accoudoirs en option sont en alliage d'aluminium. Fixé au sol.

Seitenteile aus recyceltem und völlig recycelbarem Aluminiumguss, Sitzfläche und Rückenlehne mit Holzlamellen aus Massivholz. Verankerung auf Pflaster ins Betonfundament.



PQA111 / 112

Park bench

cast aluminium structure,
seat made of wooden slats

Banc public

structure en alliage d'aluminium,
assise en lames de bois

Sitzbank

Aluminiumguss, Sitzfläche mit Holzlamellen

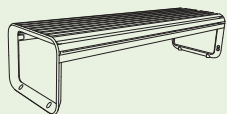

PQA112r
PQA112t
PQA112twj

PQA111r
PQA111t
PQA111twj

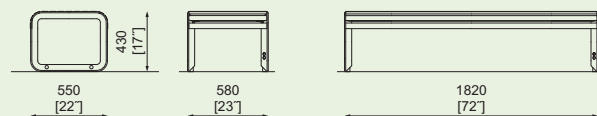

PQA151 / 152

Park bench with backrest

cast aluminium structure,
seat and backrest made of wooden slats

Banc public avec dossier

structure en alliage d'aluminium,
assise et dossier en lames de bois

Sitzbank mit Rückenlehne

Aluminiumguss, Sitzfläche und Rückenlehne
mit Holzlamellen

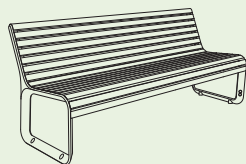

PQA152r
PQA152t
PQA152twj

PQA151r
PQA151t
PQA151twj

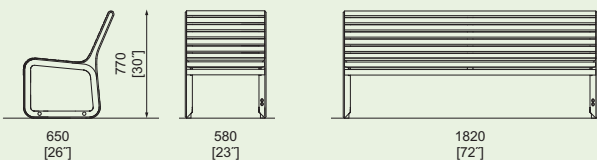

PQA156 / 157

Park bench with backrest and armrests

cast aluminium structure,
seat and backrest made of wooden slats

Banc public avec dossier et accoudoirs

structure en alliage d'aluminium,
assise et dossier en lames de bois

Sitzbank mit Rückenlehne und Armlehnen

Aluminiumguss, Sitzfläche und Rückenlehne
mit Holzlamellen

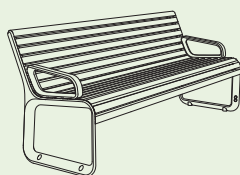

PQA157r
PQA157t
PQA157twj

PQA156-02r
PQA156-02t
PQA156-02twj

PQA156-03r
PQA156-03t
PQA156-03twj

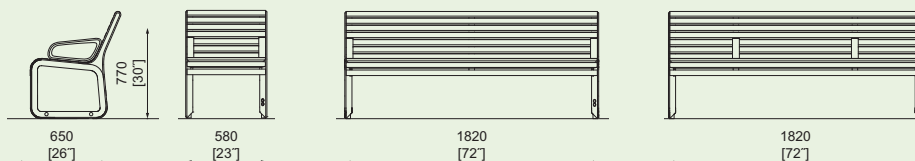

PQA113

Double park bench

cast aluminium structure, steel central legs,
seat made of wooden slats

Banc de longueur double

structure en alliage d'aluminium, pieds centraux
en acier, assise en lames de bois

Doppelte Sitzbank

Aluminiumguss, Mittelfüße aus Stahl,
Sitzfläche mit Holzlamellen

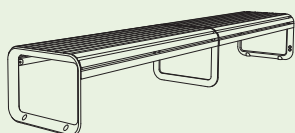

PQA113r
PQA113t
PQA113twj

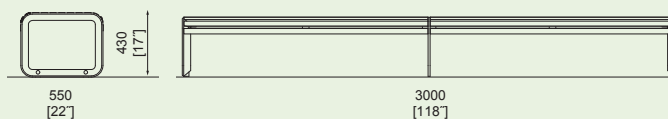

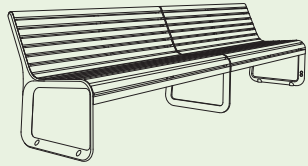

PQA153

Double park bench with backrest
cast aluminium structure, steel central legs,
seat and backrest made of wooden slats

Banc longueur double avec dossier
structure en alliage d'aluminium, pieds centraux en acier,
assise et dossier en lames de bois

Doppelte Sitzbank mit Rückenlehne
Aluminiumguss, MittelfüÙe aus Stahl,
Sitzfl äche und Rückenlehne mit Holzlamellen

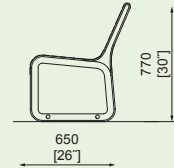

PQA153r
PQA153t
PQA153twj

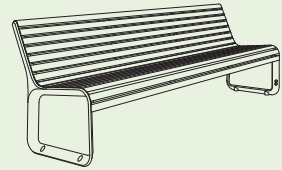
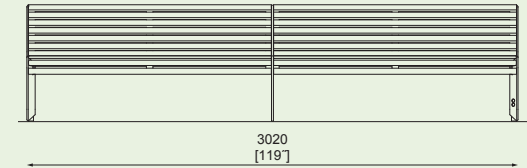

PQA154

Extended park bench with backrest
cast aluminium structure,
seat and backrest made of wooden slats

Banc public allongé avec dossier
structure en alliage d'aluminium,
assise et dossier en lames de bois

Verlängerte Sitzbank mit Rückenlehne
Aluminiumguss, Sitzfl äche und Rückenlehne
mit Holzlamellen

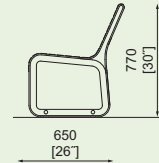

PQA154r
PQA154t
PQA154twj

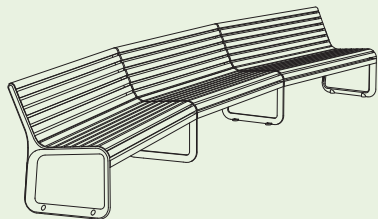
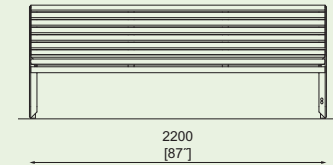

PQA173 / 174 / 175

Curved park bench with backrest
cast aluminium structure, steel central legs,
seat and backrest made of wooden slats

Banc courbé avec dossier
structure en alliage d'aluminium, pieds centraux en acier,
assise et dossier en lames de bois

Gebogene Sitzbank mit Rückenlehne
Aluminiumguss, MittelfüÙe aus Stahl,
Sitzfl äche und Rückenlehne mit Holzlamellen

PQA173-a-r
PQA173-a-t
PQA173-a-twj

PQA174-a-r
PQA174-a-t
PQA174-a-twj

PQA175-a-r
PQA175-a-t
PQA175-a-twj

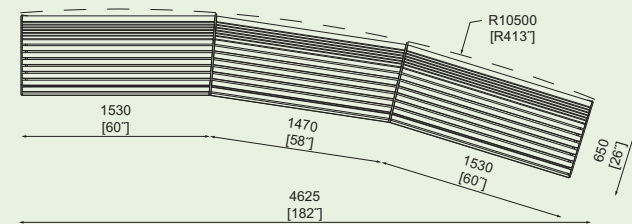

PQA173-e-r
PQA173-e-t
PQA173-e-twj

PQA174-e-r
PQA174-e-t
PQA174-e-twj

PQA175-e-r
PQA175-e-t
PQA175-e-twj

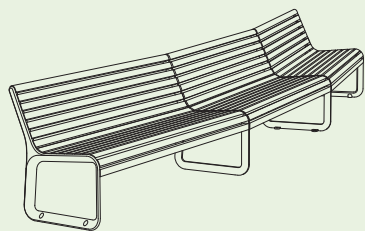
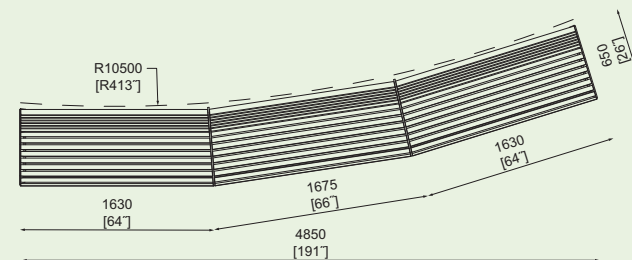

PREVA URBANA

Steel galvanized structure treated with powder coating. The seat and backrest are made of wooden slats, steel or stainless steel rounds. Anchoring on the pavement into a concrete base using threaded rods or freestanding option.

Structure en bande d'acier galvanisé traitée par revêtement en poudre. L'assise et les dossiers sont faits de lames en bois ou de ronds d'acier ou d'acier inoxydable. Fixé au sol.

Verzinkte Stahlkonstruktion aus Bandstahl mit Pulverbeschichtung. Sitz und Rückenlehne aus Holzlamellen oder mit einem Rost aus Stahl- oder Edelstahlstäben. Verankert mit Gewindestangen oder unverankert als freistehende Variante.

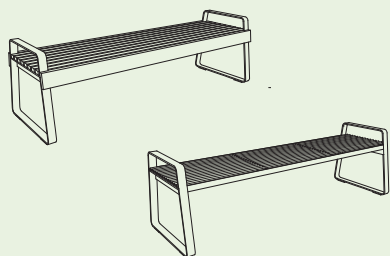

LPU121 / 221

Park bench
steel structure, seat made of wooden slats/ÄÄÄÄ
steel or stainless steel rounds

Banc public
structure en acier, assise en lames de bois/ÄÄ
en ronds d'acier ou d'acier inoxydable

Sitzbank
Stahlkonstruktion, Sitzfläche aus Holzlamellen/ÄÄÄÄ
Rundstahl- oder Edelstahlrost

LPU121r
LPU121t
LPU121twj

LPU221
LPU221n

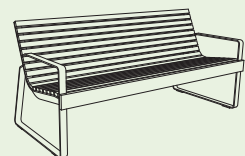
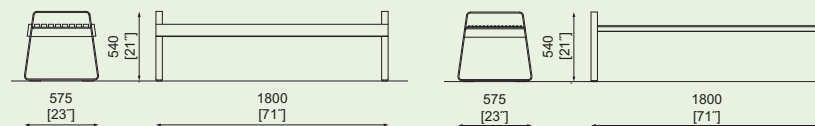

LPU151 / 152

Park bench with backrest and armrests
steel structure, seat and backrest made of wooden slats

Banc public avec dossier et accoudoirs
structure en acier, assise et dossier en lames de bois

Sitzbank mit Rückenlehne und Armlehnen
Stahlkonstruktion, Sitzfläche und Rückenlehne
mit Holzlamellen

LPU152r
LPU152t
LPU152twj

LPU151r
LPU151t
LPU151twj

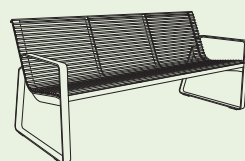
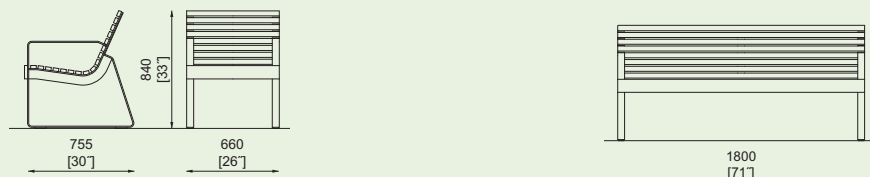

LPU251 / 252

Park bench with backrest and armrests
steel structure, seat and backrest made of steel
or stainless steel rounds

Banc public avec dossier et accoudoirs
structure en acier, assise et dossier en ronds d'acier
ou ronds d'acier inoxydable

Sitzbank mit Rückenlehne und Armlehnen
Stahlkonstruktion, Sitzfläche und Rückenlehne
aus Stahl- oder Edelstahlrost

LPU252
LPU252n

LPU251
LPU251n

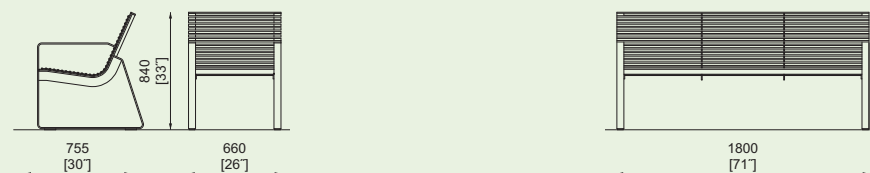

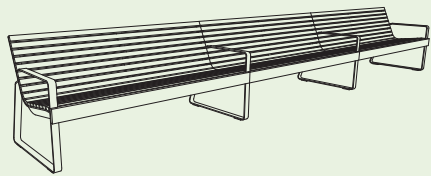

LPU153/154/155

Park bench with backrest and armrests
 steel structure, seat and backrest made of wooden slats
Banc public avec dossier et accoudoirs
 structure en acier, assise et dossier en lames de bois
Sitzbank mit Rückenlehne und Armlehnen
 Stahlkonstruktion, Sitzfläche und Rückenlehne
 mit Holzlamellen

LPU153r
 LPU153t
 LPU153twj

LPU154r
 LPU154t
 LPU154twj

LPU155r
 LPU155t
 LPU155twj



LPU253
 LPU253n

LPU254
 LPU254n

LPU255
 LPU255tn

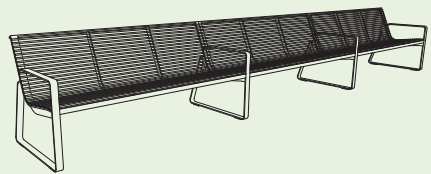

LPU253/254/255

Park bench with backrest and armrests
 steel structure, seat and backrest made of steel
 or stainless steel rounds
Banc public avec dossier et accoudoirs
 structure en acier, assise et dossier en ronds d'acier
 ou ronds d'acier inoxydable
Sitzbank mit Rückenlehne und Armlehnen
 Stahlkonstruktion, Sitzfläche und Rückenlehne
 aus Stahl- oder Edelstahlrost

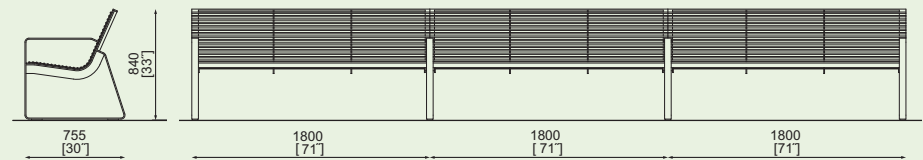

RADIUM



Radium → 375

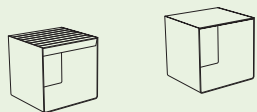

Galvanized steel sheet treated with powder coating. Seat made of steel sheet, wooden slats or HPL. Surface mounted. The speciality is two-tone powder coating of steel base, offered in six colour combinations.

Tôle d'acier galvanisée traitée avec revêtement en poudre. Assise en tôle d'acier, lames de bois massif ou HPL. Fixé au sol. La spécialité est le revêtement en poudre bicolore de base en acier, offert en six combinaisons de couleurs.

Verzinkte Stahlkonstruktion, pulverbeschichtet. Sitzfläche aus Stahlblech oder mit Holzlamellen, wahlweise aus HPL. Verankerung auf Pflaster. Als Sonderausführung ist eine zweifarbige Variante in sechs Farbkombinationen möglich.



LRA115 / 450

Stool

steel structure made of bent steel sheet, seat made of wooden slats / HPL seat – a possibility to apply any graphic theme

Tabouret

structure en tôle d'acier pliée, assise en lames de bois / en HPL – la possibilité d'application de n'importe quel thème

Hocker

Konstruktion aus gebogenem Stahlblech, Sitzfläche mit Holzlamellen / aus HPL-Platte – Option: individuell bedruckbar

LRA115r
LRA115t
LRA115twj
LRA115y

LRA450
LRA450c

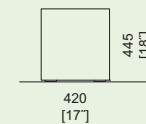
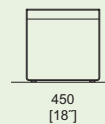
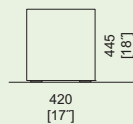

LRA130 / 131

Park bench

steel structure made of bent steel sheet, seat made of wooden slats

Banc public

structure en tôle d'acier pliée, assise en lames de bois

Sitzbank

Konstruktion aus gebogenem Stahlblech, Sitzfläche mit Holzlamellen

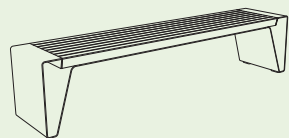

LRA130r
LRA130twj
LRA130t
LRA130y

LRA131r
LRA131twj
LRA131t
LRA131y

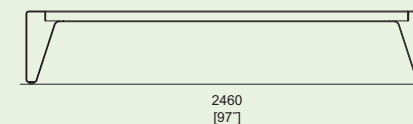
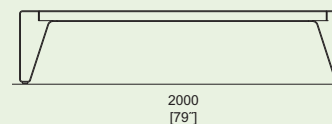
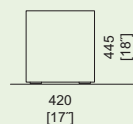

LRA135 / 136

Park bench with separate seating

steel structure made of bent steel sheet, seat made of wooden slats, with stainless steel dividers

Banc public avec séparateurs

structure en tôle d'acier pliée, assise en lames de bois, séparateurs d'assise en acier inoxydable

Sitzbank mit Edelstahlstreben

Konstruktion aus gebogenem Stahlblech, Sitzfläche mit Holzlamellen, Edelstahlstreben für Sitzsegmentierung

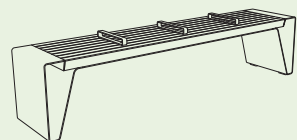

LRA135r
LRA135twj
LRA135t
LRA135y

LRA136r
LRA136twj
LRA136t
LRA136y

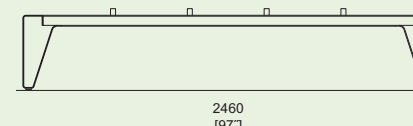
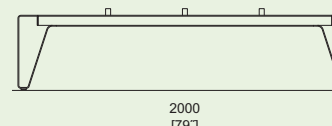
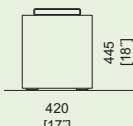

LRA461 / 466

Park bench

steel structure made of bent steel sheet, HPL seat

– a possibility to apply any graphic theme

Banc public

structure en tôle d'acier pliée, assise en HPL`

– la possibilité d'application de n'importe quel thème graphique

Sitzbank

Konstruktion aus gebogenem Stahlblech, Sitzfläche aus HPL-Platte – Option: individuell bedruckbar

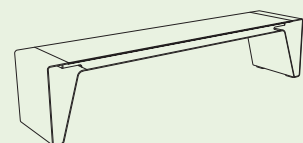

LRA461
LRA461c

LRA466
LRA466c

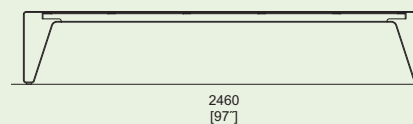
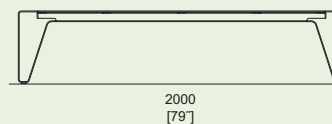
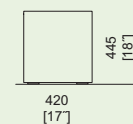

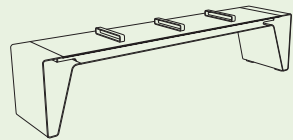

LRA462 / 467

Park bench with separate seating

steel structure made of bent steel sheet, HPL seat, with stainless steel dividers – a possibility to apply any graphic theme

Banc public avec séparateurs

structure en tôle d'acier pliée, assise en HPL, séparateurs d'assise en acier inoxydable, – la possibilité d'application de n'importe quel thème graphique

Sitzbank mit Edelstahlstreben

Konstruktion aus gebogenem Stahlblech, Sitzfläche aus HPL, Edelstahlstreben für Sitzsegmentierung, HPL-Platte
– Option: individuell bedruckbar

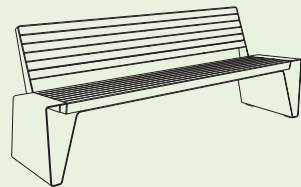
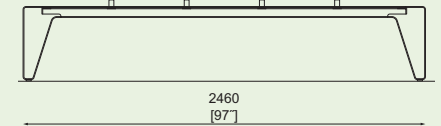
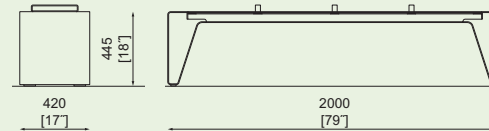

LRA160

Park bench with backrest

steel structure made of bent steel sheet, seat and backrest made of wooden slats

Banc public

structure en tôle d'acier pliée, assise et dossier en lames de bois

Sitzbank mit Rückenlehne

Konstruktion aus gebogenem Stahlblech, Sitzfläche und Rückenlehne mit Holzlamellen

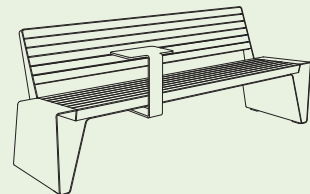
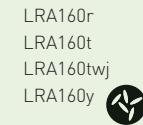
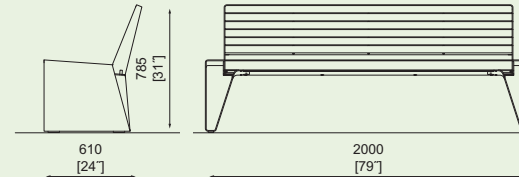

LRA160-10

Park bench with backrest

steel structure made of bent steel sheet, seat and backrest made of wooden slats / integrated table / steel sheet

Banc public avec dossier

structure en tôle d'acier pliée, assise et dossier en lames de bois / table intégrée / tôle d'acier

Sitzbank mit Rückenlehne und Stahltisch

Konstruktion aus gebogenem Stahlblech, Sitzfläche und Rückenlehne mit Holzlamellen / integrierter Tisch aus Blech

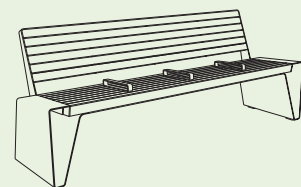
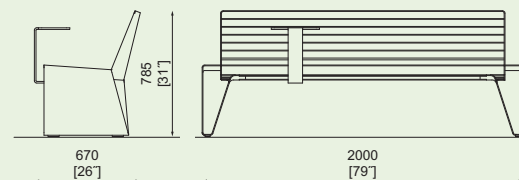

LRA165

Park bench with backrest and separate seating

steel structure made of bent steel sheet, seat and backrest made of wooden slats, with stainless steel dividers

Banc public avec séparateurs

structure en tôle d'acier pliée, assise et dossier en lames de bois, séparateurs d'assise en acier inoxydable

Sitzbank mit Rückenlehne und Edelstahlstreben

Konstruktion aus gebogenem Stahlblech, Sitzfläche und Rückenlehne mit Holzlamellen, Sitzfläche mit Edelstahlstreben für Sitzsegmentierung

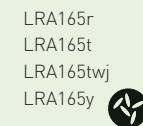
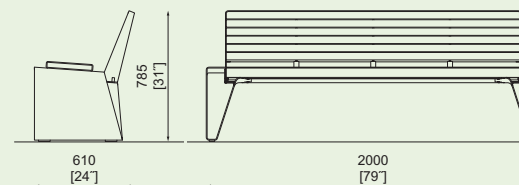

RADIUM



LRA491

Park bench with backrest

steel structure made of bent steel sheet, seat and backrest made of HPL
– a possibility to apply any graphic theme

Banc public avec dossier

structure en tôle d'acier pliée, Assise et dossier en HPL
– la possibilité d'application de n'importe quel thème graphique

Sitzbank mit Rückenlehne

Konstruktion aus gebogenem Stahlblech, Sitzfläche und Rückenlehne aus HPL-Platte – Option: individuell bedruckbar

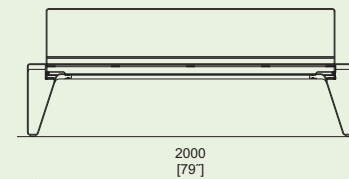
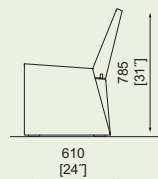
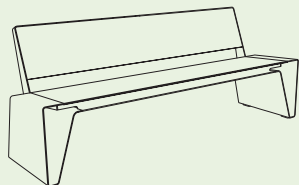

LRA491

LRA491c



LRA491-10

Park bench with backrest

steel structure made of bent steel sheet, seat and backrest made of HPL / integrated table / steel sheet – a possibility to apply any graphic theme

Banc public avec dossier

structure en tôle d'acier pliée, assise et dossier en HPL / table intégrée / tôle d'acier – la possibilité d'application de n'importe quel thème graphique

Sitzbank mit Rückenlehne und Stahltisch

Konstruktion aus gebogenem Stahlblech, Sitzfläche und Rückenlehne aus HPL-Platte / integrierter Tisch aus Blech – Option: individuell bedruckbar

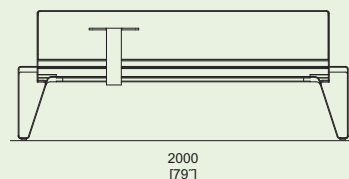
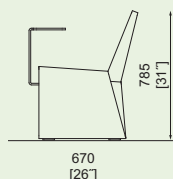
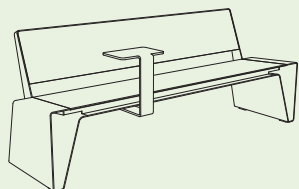

LRA491-10

LRA491-10c



LRA492

Park bench with backrest and separate seating

steel structure made of bent steel sheet, seat and backrest made of HPL, with stainless steel dividers – a possibility to apply any graphic theme

Banc publique avec séparateurs

structure en tôle d'acier pliée, assise et dossier en lames de bois, séparateurs d'assise en acier inoxydable – la possibilité d'application de n'importe quel thème graphique

Sitzbank mit Rückenlehne und Edelstahlstreben

Konstruktion aus gebogenem Stahlblech, Sitzfläche und Rückenlehne mit HPL-Platte, Sitzfläche mit Edelstahlstreben für Sitzsegmentierung, – Option: individuell bedruckbar

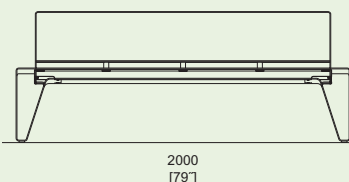
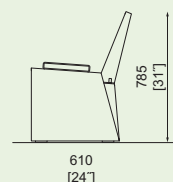
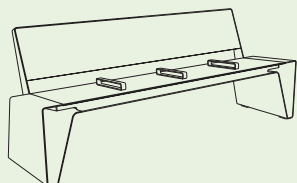

LRA492

LRA492c



LRA410 / 415 / LRB410

Stool / for children

steel structure made of bent steel sheet, seat made of perforated steel sheet, optionally Citépin plugs

Tabouret / pour enfants

structure en tôle d'acier pliée, assise en tôle perforée, Citépinen option

Hocker / für Kinder

Konstruktion aus gebogenem Stahlblech, Sitzfläche aus perforiertem Stahlblech, wahlweise mit Citépin

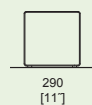
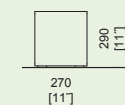
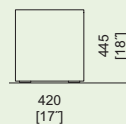
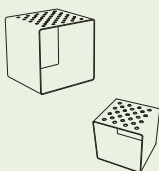

LRA410

LRA415

LRB410

LRB415



LRA441 / 442 / 446 / 447

Park bench

steel structure made of bent steel sheet,
seat made of perforated steel sheet, optionally Citépin plugs

Banc public

structure en tôle d'acier pliée,
assise en tôle de métal perforée, Citépin en option

Sitzbank

Konstruktion aus gebogenem Stahlblech,
Sitzfläche aus perforiertem Stahlblech, wahlweise mit Citépin

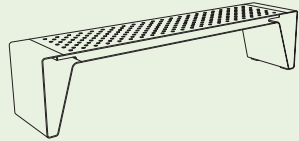

LRA441

LRA442



LRA446

LRA447

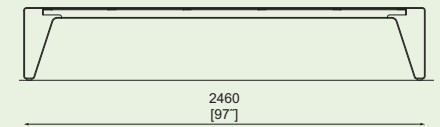
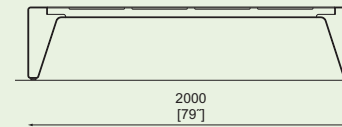
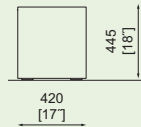

LR520 / 522

Perch seat

steel structure made of bent steel sheet

Assis debout

structure en tôle d'acier pliée

Erhöhte Anlehnbank

Stahlkonstruktion aus gebogenem Stahlblech

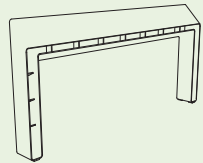

LR522

LR520

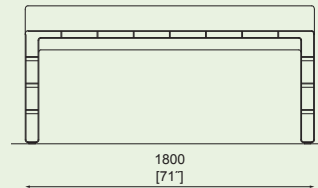
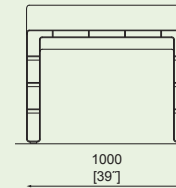
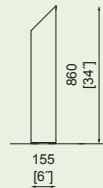

LRA160-05

Park bench with armrests

steel structure made of bent steel sheet,
seat and backrest made of wooden slats,
steel armrests

Banc public avec accoudoir

structure en acier plié, assise et dossier en lames en bois,
accoudoirs en acier

Sitzbank mit Rückenlehne und Armlehnen

Stahlkonstruktion aus gebogenem Blech, Sitzfläche
und Rückenlehne mit Holzlamellen, Armlehnen aus Stahl

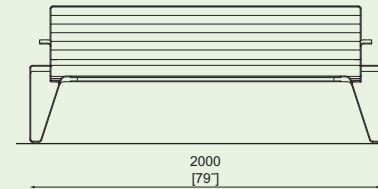
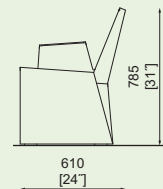
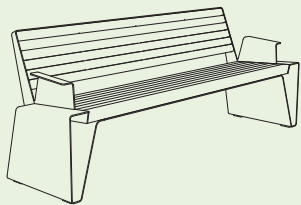

LRA160-05r

LRA160-05t

LRA160-05twj

LRA160-05y



LRA491-05

Park bench with armrests

steel structure made of bent steel sheet, seat and backrest
made of HPL, steel armrests - option of any graphic theme

Banc public avec accoudoir

structure en acier plié, assise et dossier en HPL,
accoudoirs en acier

- application du thème graphique personnalisé en option

Sitzbank mit Rückenlehne und Armlehnen

Stahlkonstruktion aus gebogenem Blech, Sitzfläche und
Rückenlehne aus HPL-Platte, Armlehnen aus Stahl - Option:
individuell bedruckbar

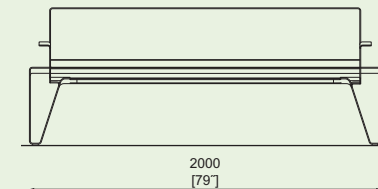
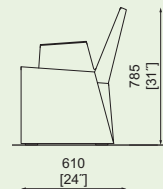
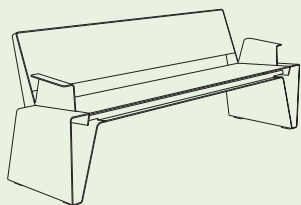

LRA491-05

LRA491-05c



RAUTSTER

Steel galvanized structure treated with powder coating. The seat and table are made of wooden boards, perforated steel sheet, steel rounds, or HPL. All materials can also be freely combined. Anchoring to the pavement into a concrete base or without anchoring.

Construction en acier galvanisé fournie vernis à cuisson en poudre. Canapé et table se compose de planches de bois, de tôle d'acier perforée, grille en acier ou HPL. Tous les matériaux peuvent également être combiné à volonté. Ancrage sur dallage sur fondation en béton ou sans ancrage.

Verzinkte Stahlkonstruktion mit Pulverbeschichtung. Sitz und Tisch aus Holzbrettern, perforiertem Stahlblech, Rundstahl oder HPL. Alle Varianten können kombiniert werden. Befestigung auf Pflaster ins Betonfundament oder freistehend.



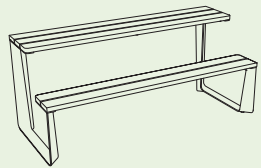

RTS110 / 111 / 112 / 150 / 151 / 152

Picnic set

steel structure, wooden boards

Ensemble pique-nique

structure en acier, planches en bois

Picknick-Set

Stahlkonstruktion, Holzbretter

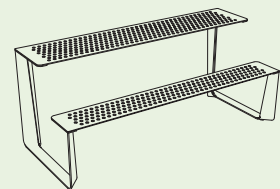
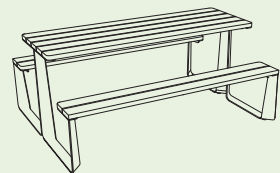

RTS210 / 211 / 212 / 250 / 251 / 252

Picnic set

steel structure, perforated steel sheet

Ensemble pique-nique

structure en acier, tôle perforée

Picknick-Set

Stahlkonstruktion, perforiertes Stahlblech

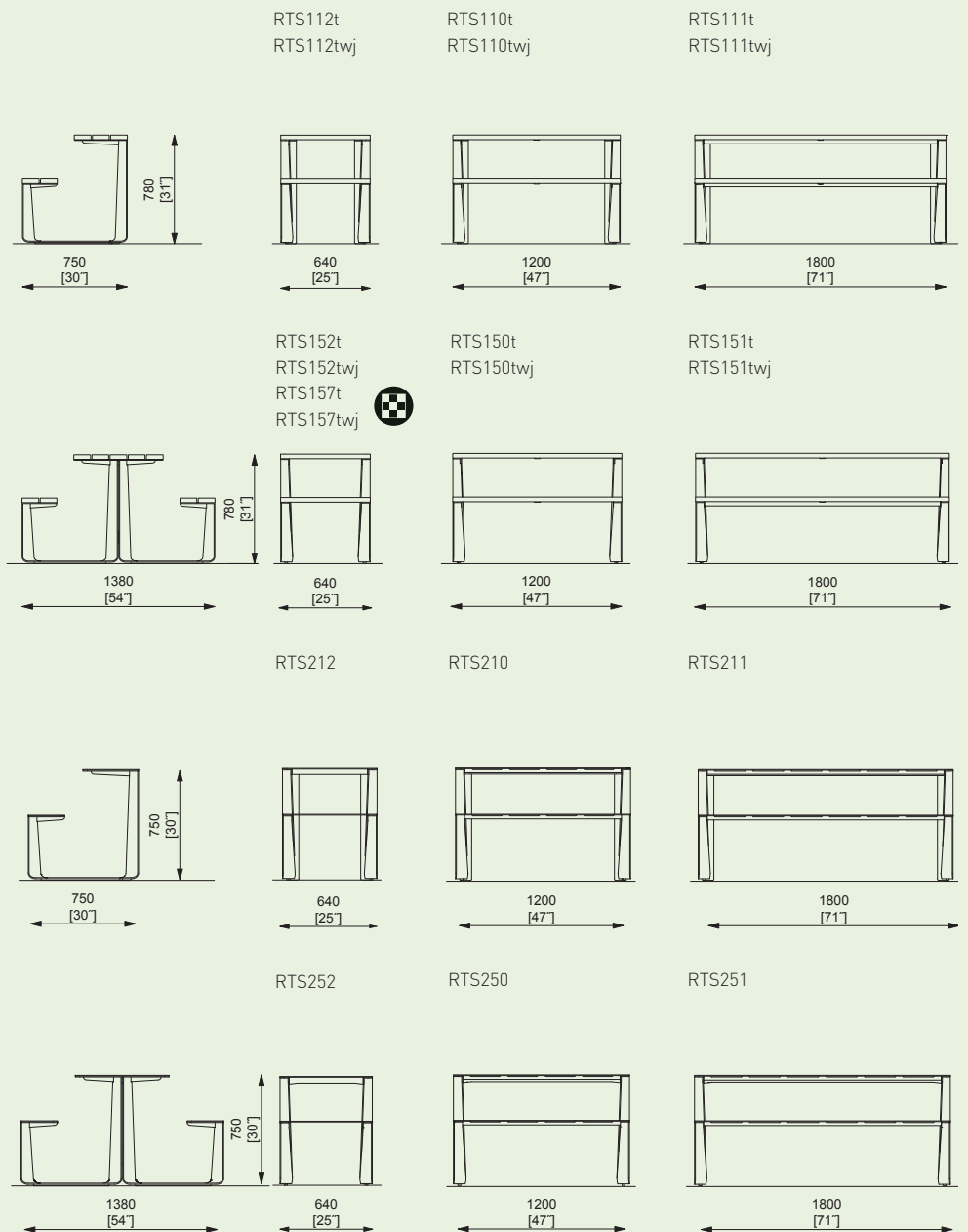
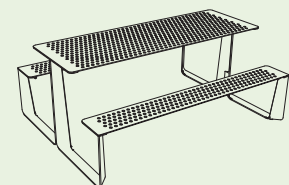

RAUTSTER

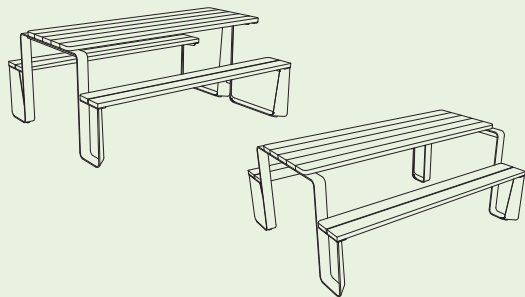

RTW151/ 181

Picnic set

steel structure, wooden boards,
wheelchair accessible table

Ensemble pique-nique

structure en acier, planches en bois,
adapté aux personnes
en fauteuil roulant

Picknick-Set

Stahlkonstruktion, Holzbretter angepasst
für Rollstuhlfahrer

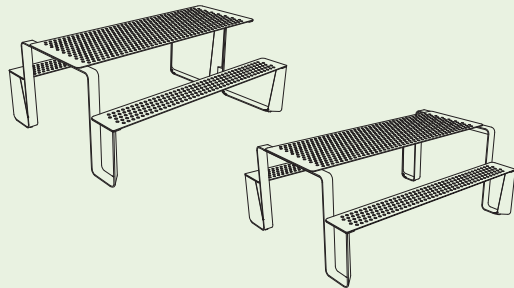

RTW251/ 281

Picnic set

steel structure, perforated steel sheet,
wheelchair accessible table

Ensemble pique-nique

structure en acier, tôle perforée,
adapté aux personnes en fauteuil roulant

Picknick-Set

Stahlkonstruktion, perforiertes Stahlblech,
angepasst für Rollstuhlfahrer

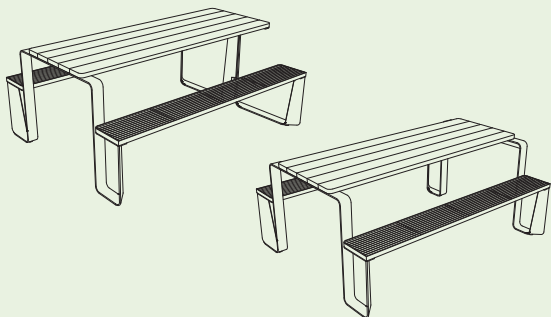

RTW351/ 381

Picnic set

steel structure, table made of wooden boards,
seat made of steel rounds, wheelchair accessible table

Ensemble pique-nique

structure en acier, table faite des planches en bois,
assises en ronds d'acier, adapté aux personnes en fauteuil roulant

Picknick-Set

Stahlkonstruktion, Tischfläche mit Holzbrettern,
Sitzfläche aus Rost mit Rundstahlstäben,
angepasst für Rollstuhlfahrer

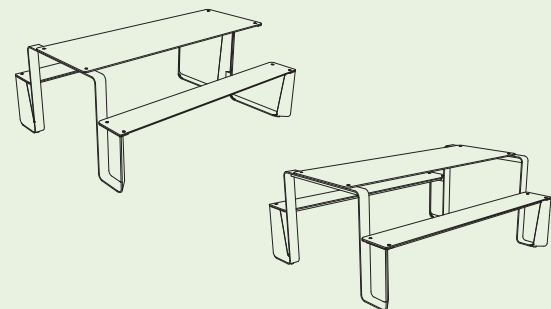

RTW451/ 481

Picnic set

steel structure, HPL, wheelchair accessible table
- the possibility of application of any graphic theme

Ensemble pique-nique

structure en acier, HPL, adapté aux personnes en fauteuil
roulant, - la possibilité d'application de n'importe quel
thème graphique

Picknick-Set

Stahlkonstruktion, HPL-Platte,
angepasst für Rollstuhlfahrer

RTW151t
RTW151twj

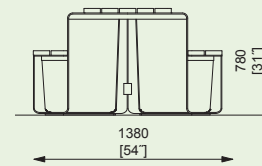

RTW181t
RTW181twj

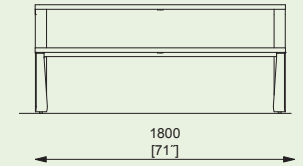
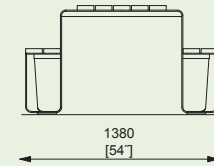

RTW251

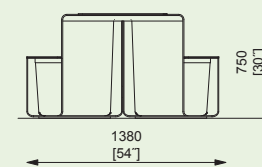

RTW281

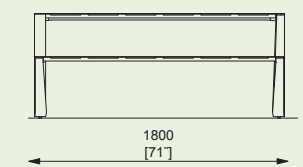
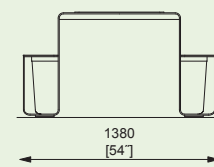

RTW351t
RTW351twj

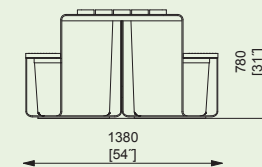

RTW381t
RTW381twj

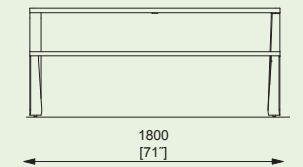
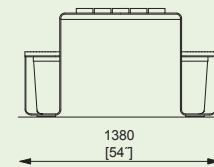

RTW451



RTW481



RTW451c



RTW481c

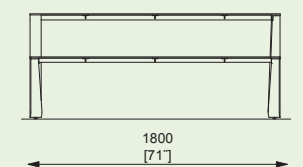
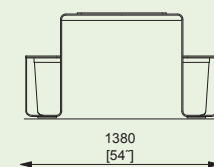
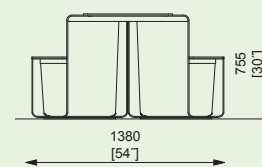

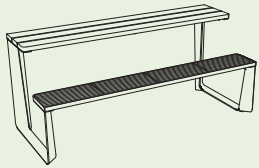

RTS310 / 311 / 312 / 350 / 351 / 352

Picnic set

steel structure, table made of wooden boards,
seat made of steel rounds

Ensemble pique-nique

structure en acier, table faite
des planches en bois, assise en ronds d'acier

Picknick-Set

Stahlkonstruktion, Tischfläche aus Holzbrettern,
Sitzfläche aus Rost mit Rundstahlstäben

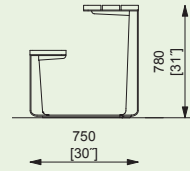

RTS312t
RTS312twj

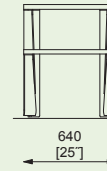

RTS310t
RTS310twj

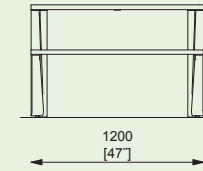

RTS311t
RTS311twj

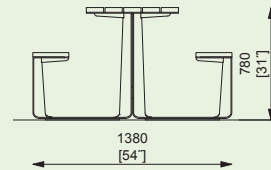
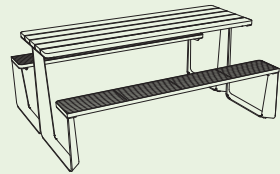
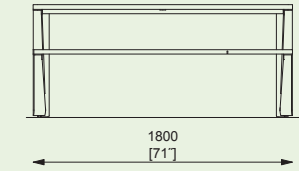

RTS352t
RTS352twj



RTS350t
RTS350twj

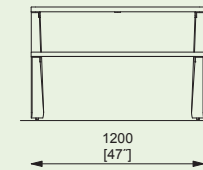

RTS351t
RTS351twj

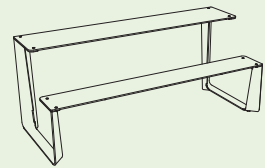
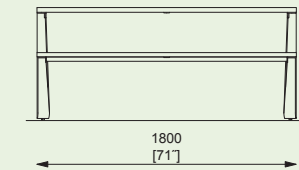

RTS410 / 411 / 412 / 450 / 451 / 452

Picnic set

steel structure, HPL
- a possibility to apply any graphic theme

Ensemble pique-nique

structure en acier, HPL
- la possibilité d'application de n'importe
quel thème graphique

Picknick-Set

Stahlkonstruktion, HPL-Platte
- Option: individuell bedruckbar

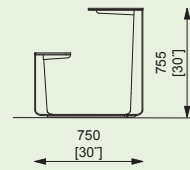

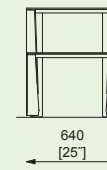

RTS412 
RTS412c 



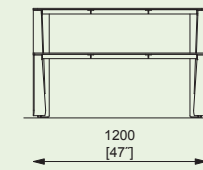

RTS410 
RTS410c 



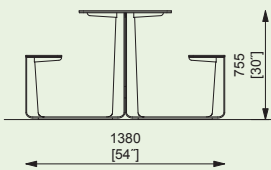
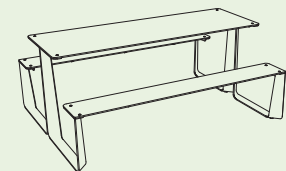
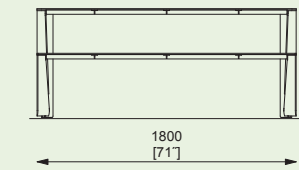

RTS411 
RTS411c 





RTS452 
RTS452c 

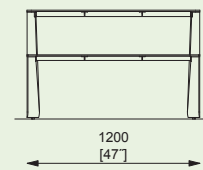

RTS450 
RTS450c 



RTS451 
RTS451c 

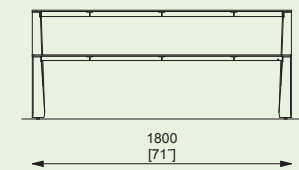

REFORMA

Solid concrete bases in two shades connected by hardwood or thermally modified wood slats. All auxiliary steel elements are galvanized or stainless steel. The bench can be surface mounted.

Base en béton massif en deux teintes reliées par des lattes avec dur ou thermiquement modifié bois. Tous les éléments auxiliaires en acier sont galvanisés ou en acier inoxydable. Le banc peut être ancré à la surface.

Betonfüße mit glatter, aber nicht glänzender Oberfläche. Ausführungen in weiß und grau. Sitzfläche und Rückenlehne aus Holzlamellen. Konstruktionselemente aus verzinktem Stahl, pulverbeschichtet.

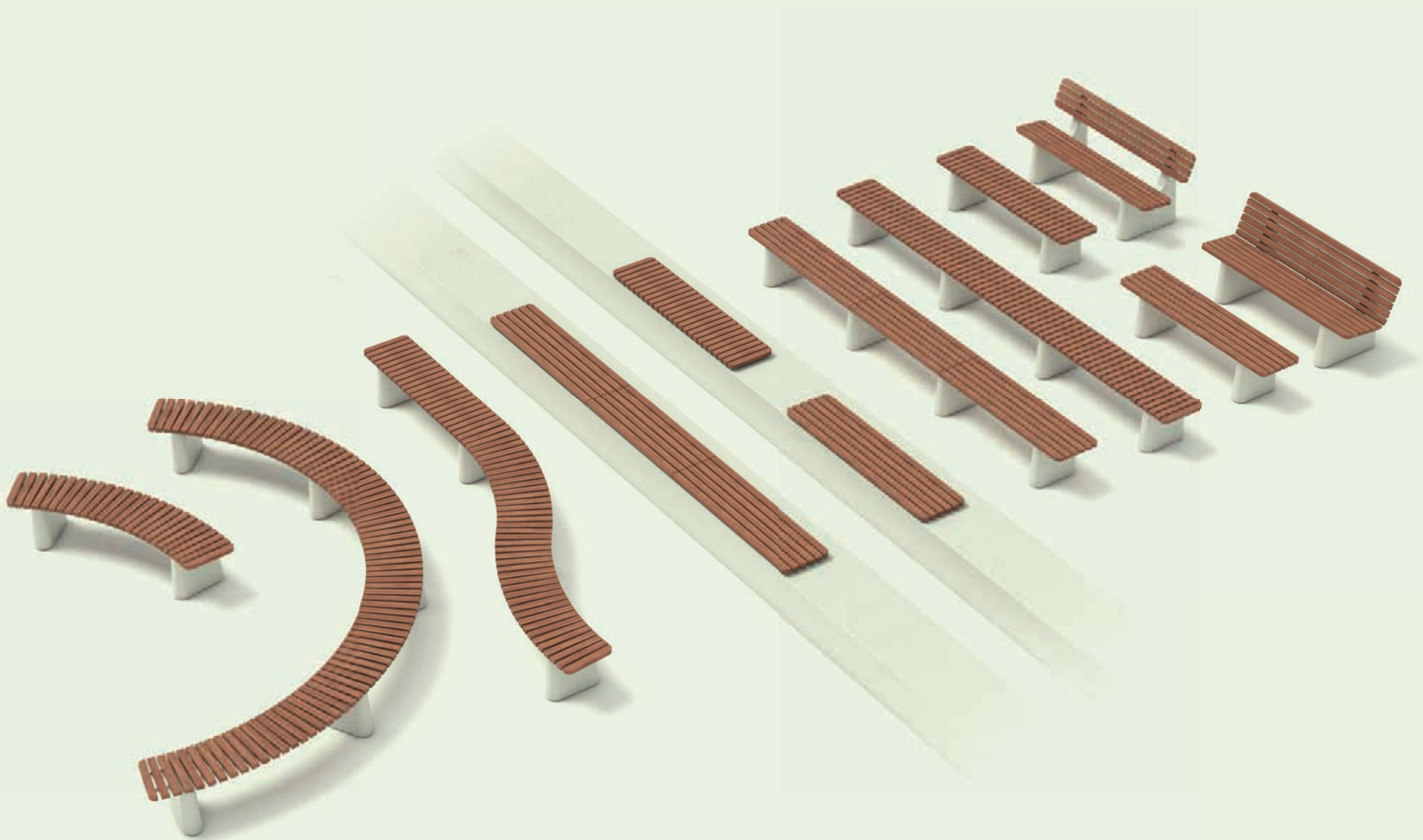

REF110 / 111 / 112 / 113

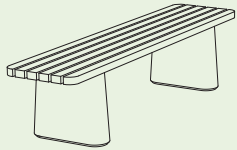

Park bench
steel structure, legs made of brushed concrete,
seat made of wooden slats

Banc public
structure en acier, pieds en béton brossé,
assise en lames de bois

Sitzbank
Stahlkonstruktion,
FüÙe aus geschliffenem Beton,
Sitzfl äche mit Holzlamellen

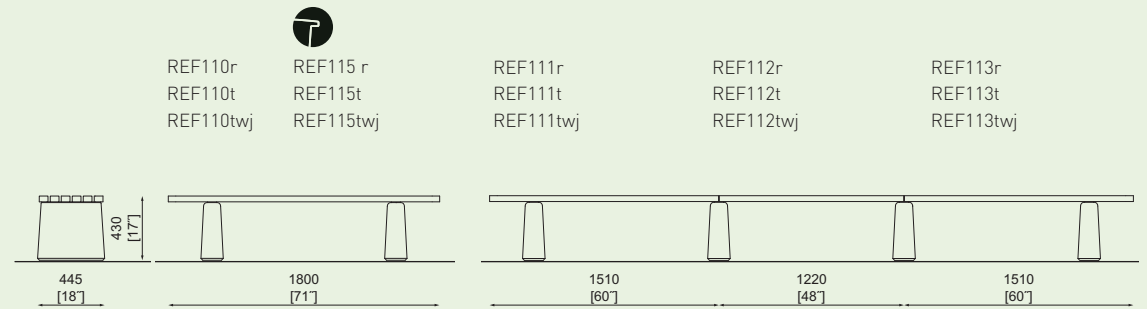

REF210 / 211 / 212 / 213

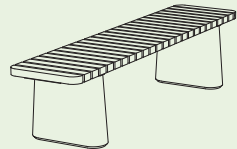

Park bench
steel structure, legs made of brushed concrete,
seat made of wooden slats

Banc public
structure en acier, pieds en béton brossé,
assise en lames de bois

Sitzbank
Stahlkonstruktion,
FüÙe aus geschliffenem Beton,
Sitzfl äche mit Holzlamellen

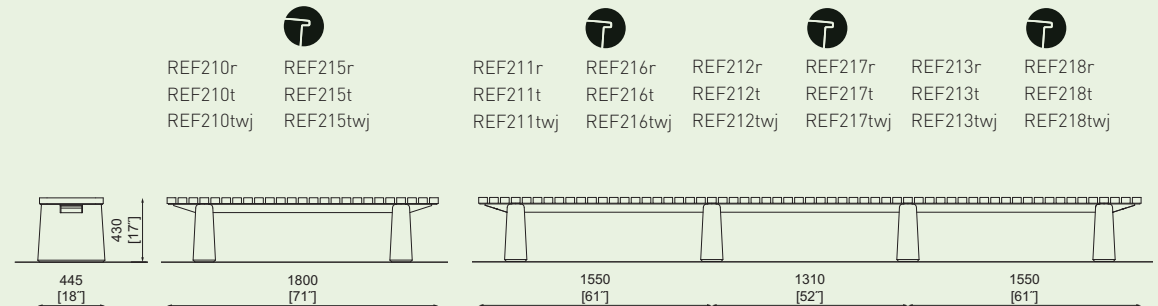

REF150 / 170

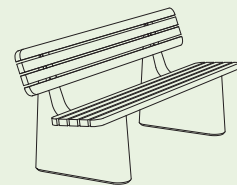

Park bench with backrest
steel structure, legs made of brushed concrete,
seat made of wooden slats

Banc public avec dossier
structure en acier,
pieds en béton brossé,
assise en lames de bois

Sitzbank mit Rückenlehne
Stahlkonstruktion,
FüÙe aus geschliffenem Beton,
Sitzfl äche mit Holzlamellen

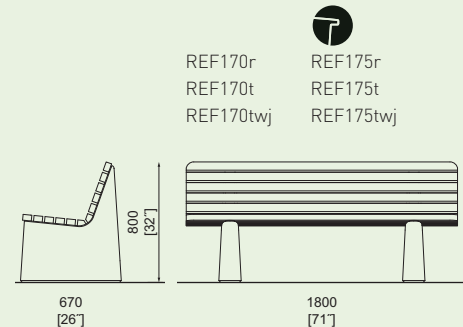
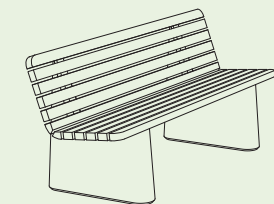
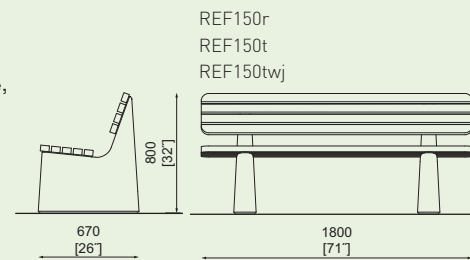

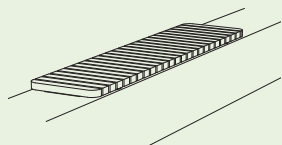

REF410

Wall-mounted park bench
steel structure, seat made of wooden slats
Banc public mural
structure en acier, assise en lames de bois
Sitzbank als Mauerauflage
Stahlkonstruktion, Sitzfläche mit Holzlamellen

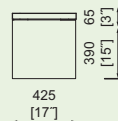

REF410r REF415r
REF410t REF415t
REF410twj REF415twj

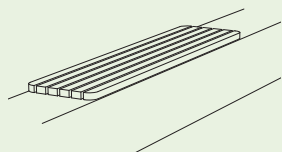
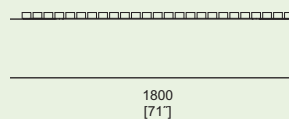

REF310 / 311 / 312 / 313

Wall-mounted park bench
steel structure, seat made of wooden slats
Banc public mural
structure en acier, assise en lames de bois
Sitzbank als Mauerauflage
Stahlkonstruktion, Sitzfläche mit Holzlamellen

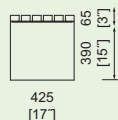

REF310r REF315r
REF310t REF315t
REF310twj REF315twj

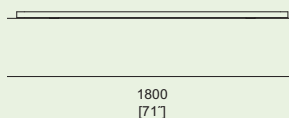

REF311r REF316r REF312r REF317r REF313r REF318r
REF311t REF316t REF312t REF317t REF313t REF318t
REF311twj REF316twj REF312twj REF317twj REF313twj REF318twj

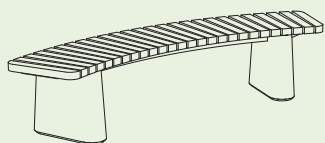
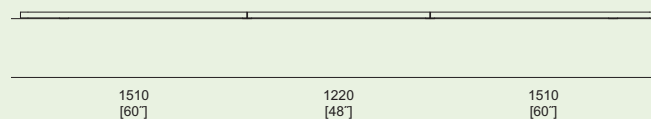

REF610

Curved park bench
steel structure, legs made of brushed concrete,
seat made of wooden slats
Banc public courbé
structure en acier, pieds en béton brossé,
assise en lames de bois
Gebogene Sitzbank
Stahlkonstruktion, FüÙe aus geschliffenem
Beton, Sitzfläche mit Holzlamellen

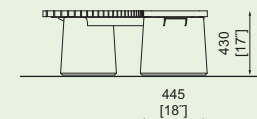

REF610r
REF610t
REF610twj

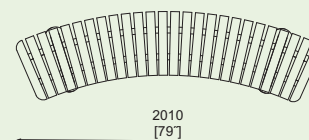

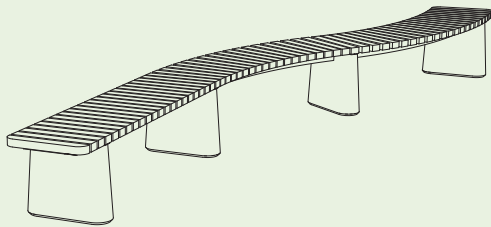

REF211/ 613 / 616

Park bench

steel structure, legs made of brushed concrete, seat made of wooden slats

Banc public

structure en acier, pieds en béton brossé, assise en lames de bois

Gebogene Sitzbank

Stahlkonstruktion, FüÙe aus geschliffenem Beton, Sitzfl äche mit Holzlamellen

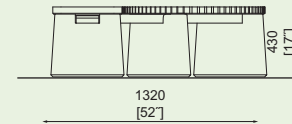
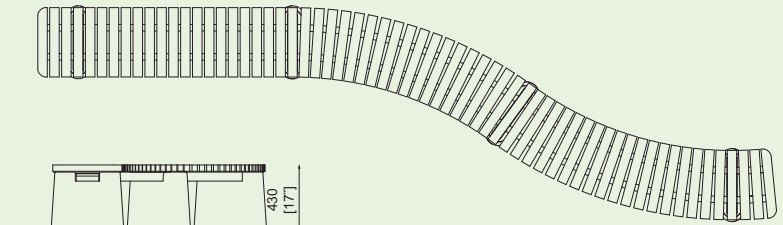

REF211r
REF211t
REF211twj

REF613r
REF613t
REF613twj

REF616r
REF616t
REF616twj

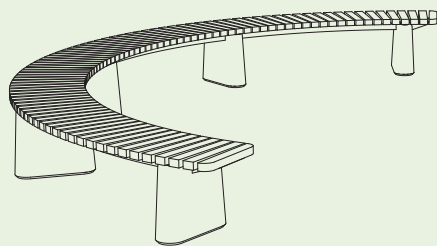
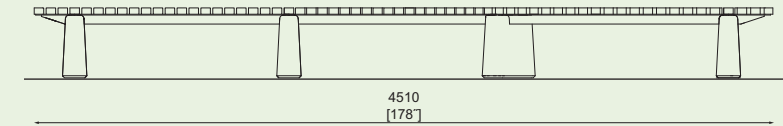

REF611 / 613 / 613 / 615 REF612 / 614 / 614 / 616

Modular curved park benches on central leg

steel structure, legs made of brushed concrete, seat made of wooden slats

Banc public courbé sur pied central

structure en acier, pieds en béton brossé, assise en lames de bois

Modulare gebogene Sitzbank

Stahlkonstruktion, FüÙe aus geschliffenem Beton, Sitzfl äche mit Holzlamellen

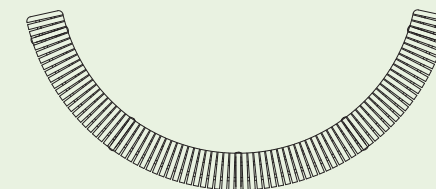
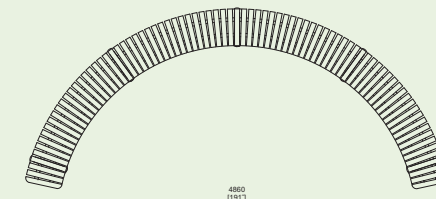
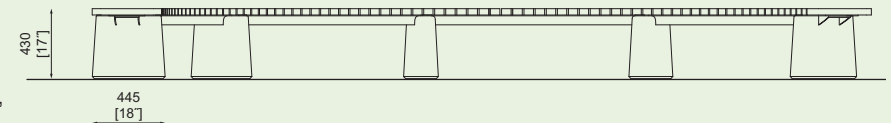
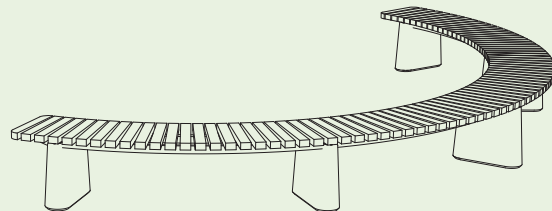

REF612r / 614r / 614r / 616r
REF612t / 614t / 614t / 616t
REF612twj / 614twj / 614twj / 616twj

REF611r / 613r / 613r / 615r
REF611t / 613t / 613t / 615t
REF611twj / 613twj / 613twj / 615twj

RIVAGE

Steel galvanized structure treated with powder coating. The seat and backrest are made of wooden boards or slats or Resysta. Optionally with a grid made of steel or stainless steel rounds. The lounger can be anchored or chosen as a freestanding variant with adjustable stainless steel legs.

Construction en acier galvanisé avec vernis à poudre. L'assise et le dossier sont constitués de planches et de lattes en bois ou en résine. Au choix avec une grille en rondins en acier ou en acier inoxydable. Le transat peut être ancré ou vous pouvez choisir une variante indépendante avec des pieds réglables en acier inoxydable.

Verzinkte Stahlkonstruktion mit Pulverbeschichtung. Sitz- und Liegefläche aus Holzlamellen und -bretter oder Rundstahlstäben oder Edelstahlstäben. Mit verstellbaren Füßen für unebenen Untergrund oder zur Oberflächenverankerung.

RVA150 / 150-10 / 151 / 151-10

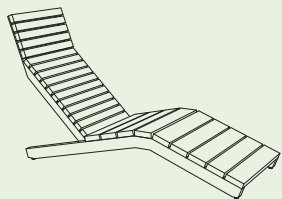

Lounger

steel structure, wooden boards, integrated steel table, surface mounted / optionally free standing with adjustable stainless steel legs

Chaise longue

structure en acier, lames en bois, table en acier intégrée en option – ancré au sol / pose libre avec pieds inox réglables en option

Sonnenliege

Stahlkonstruktion, Holzlamellen, Optional mit integriertem Tisch / mit verstellbaren Füßen



RVA170 / 170-10 / 171 / 171-10

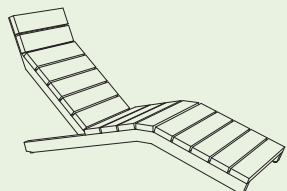

Lounger

steel structure, resysta boards, integrated steel table – surface mounted / optionally free standing with adjustable stainless steel legs

Chaise longue

structure en acier, resysta, table en acier intégrée – ancré au sol / pose libre avec pieds inox réglables en option

Sonnenliege

Stahlkonstruktion, Resysta, Optional mit integriertem Tisch / mit verstellbaren Füßen

RVA250 / 250-10 / 251 / 251-10

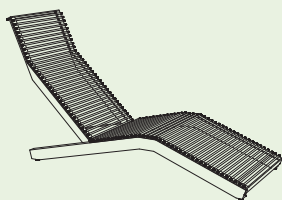

Lounger

steel structure, steel rounds, integrated steel table – surface mounted / optionally free standing with adjustable stainless steel legs

Chaise longue

structure en acier, ronds d'acier, table en acier intégrée – ancré au sol / pose libre avec pieds inox réglables en option

Sonnenliege

Stahlkonstruktion, Stahlrost, Optional mit integriertem Tisch / mit verstellbaren Füßen

RVA350 / 350-10 / 351 / 351-10

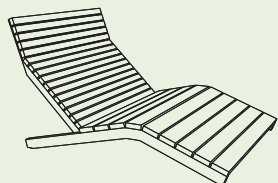

Twin lounger

steel structure, wooden boards, integrated steel table, surface mounted / optionally free standing with adjustable stainless steel legs

Chaise longue double

structure en acier, lames en bois, table en acier intégrée en option – ancré au sol / pose libre avec pieds inox réglables en option

Doppelliege

Stahlkonstruktion, Holzlamellen, Optional mit integriertem Tisch / mit verstellbaren Füßen

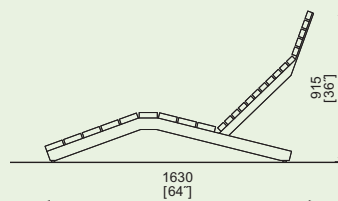
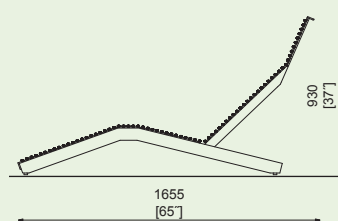
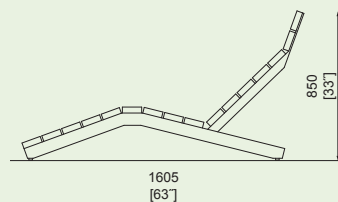
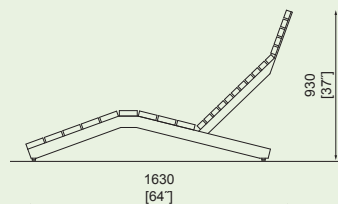

RVA150t
RVA150twj
RVA151t
RVA151twj

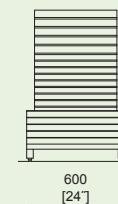

RVA170y
RVA171y

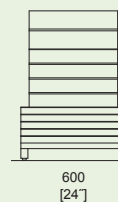

RVA250
RVA250n
RVA251
RVA251n



RVA350t
RVA350twj
RVA351t
RVA351twj

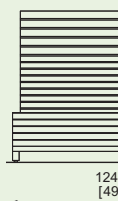

RVA150-10t
RVA150-10twj
RVA151-10t
RVA151-10twj

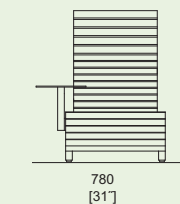

RVA170-10y
RVA171-10y

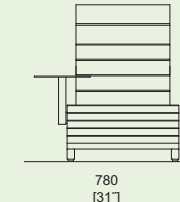

RVA250-10
RVA250-10n
RVA251-10
RVA251-10n

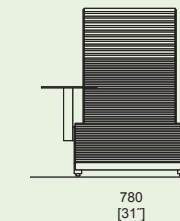

RVA350-10t
RVA350-10twj
RVA351-10t
RVA351-10twj

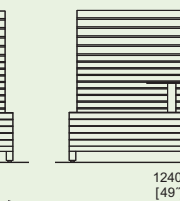



RVA370 / 370-10 / 371 / 371-10

Lounger

steel structure, resysta boards, integrated steel table – surface mounted / optionally free standing with adjustable stainless steel legs

Chaise longue double

structure en acier, resysta, table en acier intégrée – ancré au sol / pose libre avec pieds inox réglables en option

Doppelliege

Stahlkonstruktion, Resysta, Optional mit integriertem Tisch / mit verstellbaren Füßen

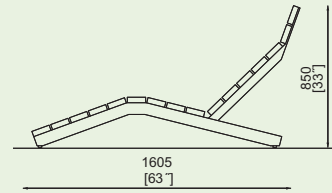
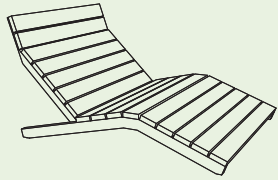

RVA370t
RVA370twj
RVA371t

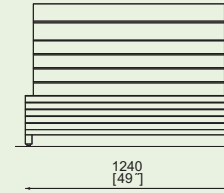

RVA370-10t
RVA370-10twj
RVA371-10t

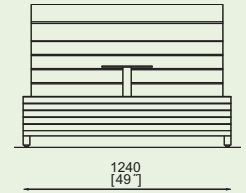

RVK155 / 156

Armchair

steel structure, wooden boards, surface mounted / optionally free standing with adjustable stainless steel legs

Fauteuil

structure en acier, lames en bois, ancré au sol / pose libre avec pieds inox réglables en option

Sessel

Stahlkonstruktion, Holzlamellen, Optional mit verstellbaren Füßen

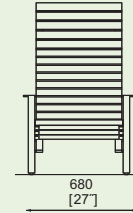
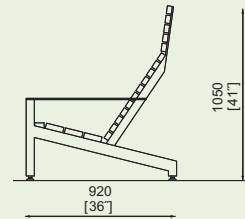
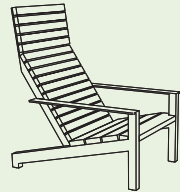

RVK155
RVK156



RVK175 / 176

Armchair

steel structure, resysta boards, surface mounted / optionally free standing with adjustable stainless steel legs

Fauteuil

structure en acier, resysta, – ancré au sol / pose libre avec pieds inox réglables en option

Sessel

Stahlkonstruktion, Resysta, Optional mit verstellbaren Füßen

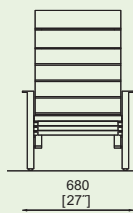
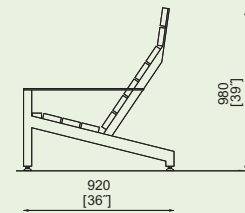
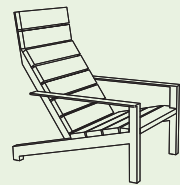

RVK175
RVK176



SATELLITE

Concave body of exceeding backrest is made of concrete and is invisibly anchored below the ground. A cantilever seat is made of wooden slats supported by galvanized steel structure treated with powder coating.

Le corps concave du dossier en béton est ancré de manière invisible sous le sol. Une assise accrochée est réalisée en lames de bois soutenues par une structure en acier galvanisé traité avec un revêtement en poudre.

Konkave Betonrückenlehne mit glatter aber nicht glänzender Oberfläche. Tragkörper unter der Rückenlehne verdeckt. Sitzfläche mit verzinkter Stahlkonstruktion und geformten Holzlamellen.

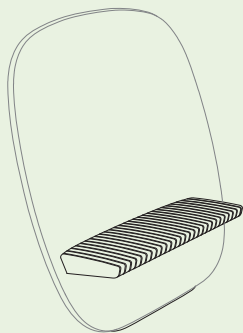

SAT110

Park bench
backrest made of concrete, seat made of wooden slats / optionally with LED lighting

Banc public
dossier en béton, assise en bois / éclairage LED en option

Sitzbank
Rückenlehne aus Beton, Sitzfläche mit Holzlamellen / optional mit LED Beleuchtung

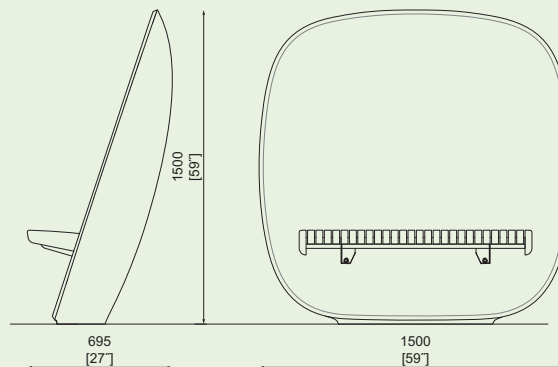

SAT110r
SAT110t
SAT110twj

SINUS

Galvanized steel sheet treated with powder coating. Surface mounted.

Structure en tôle d'acier galvanisée épaisse avec un revêtement en poudre ou laissée sans ce traitement en zinc apparent. L'assise équipé de pastilles Citépin isole thermiquement la surface en acier et augmente le confort.

Verzinkte Stahlkonstruktion, pulverbeschichtet. Citépin Kunststoffknöpfe isolieren thermisch von der Stahlfläche und erhöhen somit den Sitzkomfort.

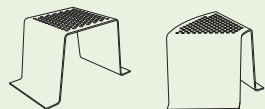

LSN110 / 115 / 210 / 215

Stool/Seating components
steel structure, seat made of perforated steel sheet, optionally Citépin plugs

Tabouret/Composants de sièges
structure en acier, assise en tôle perforée, Citépin en option

Hocker /Sitzsegment
Stahlkonstruktion, Sitzfläche aus perforiertem Stahlblech, optional mit Citépin

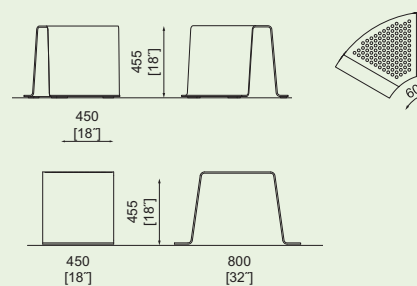

LSN110

LSN115

LSN210

LSN215

LSN130 / 135

Park bench
steel structure, seat made of perforated steel sheet, optionally Citépin plugs

Banc public
structure en acier, assise en tôle perforée, Citépin en option

Sitzbank
Stahlkonstruktion, Sitzfläche aus perforiertem Stahlblech, optional mit Citépin

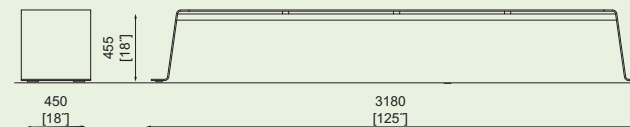

LSN130

LSN135

STACK

Lightweight galvanized steel structure treated with powder coating, seats made of wooden slats or steel rounds, tabletops and the stools can be fitted with HPL. Free standing or surface mounted versions.

Structure légère en acier galvanisé traité avec revêtement en poudre, assises en lames de bois ou ronds d'acier, plateau de table et tabourets peuvent être équipés de HPL. Pose libre ou ancré au sol.

Leichte verzinkte Stahlkonstruktion, pulverbeschichtet. Sitzfläche mit Holzlamellen oder mit Stahlrundstäben, obere Fläche der Hocker oder Tischen wahlweise aus HPL. Freistehend.

STC155 / 157

Sofa with backrest armrests

steel structure, seat and backrest made of wooden slats

Banc avec dossier et accoudoirs

structure en acier, assise et dossier en lames de bois

Sitzbank mit Rückenlehne und Armlehnen

Stahlkonstruktion, Rückenlehne und Sitzfläche aus Holzlamellen

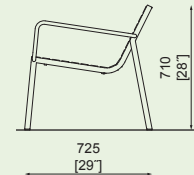
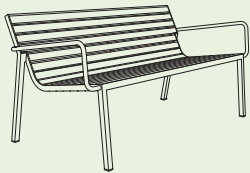

STC157r
STC157t
STC157twj

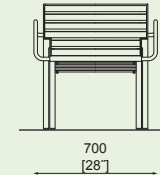

STC155r
STC155t
STC155twj

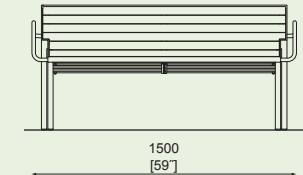

STC255 / 257

Sofa with backrest armrests

steel structure, seat and backrest made of steel rounds

Banc avec dossier et accoudoirs

structure en acier, assise et dossier en grille d'acier

Sitzbank mit Rückenlehne und Armlehnen

Stahlkonstruktion, Rückenlehne und Sitzfläche aus Stahlrundstäben

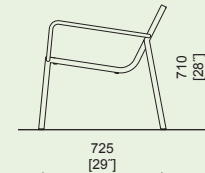
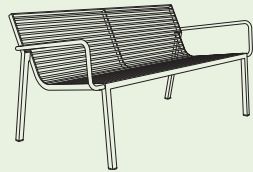

STC257

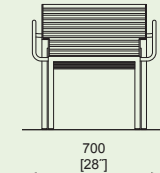

STC255

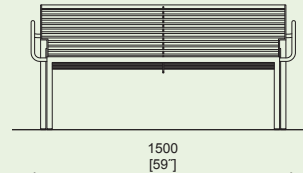

STC112 / 212 / 412

Stool

steel structure, seat made of wooden slats / steel rounds / HPL – a possibility to apply any graphic theme

Tabouret

structure en acier, plateau en lames de bois / grille d'acier
HPL – la possibilité d'application de n'importe quel thème graphique

Hocker

Stahlkonstruktion, Sitzfläche aus Holzlamellen / Stahlrundstäben / HPL-Platte, Option: individuell bedruckbar

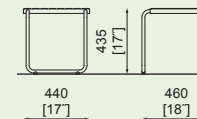
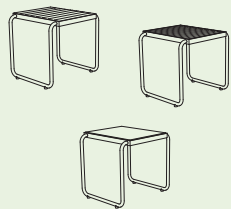



STC112r
STC112t
STC112twj



STC212



STC412 
STC412c 



STC110 / 410

Table

steel structure, top made of wooden slats / HPL – a possibility to apply any graphic theme

Table

structure en acier, plateau en lames de bois / HPL – la possibilité d'application de n'importe quel thème graphique

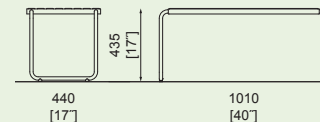
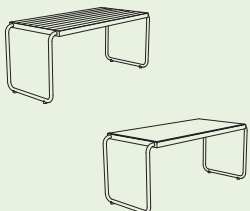

Tisch

Stahlkonstruktion, Tischfläche aus Holzlamellen / HPL-Platte – Option: individuell bedruckbar



STC110r
STC110t
STC110twj



STC410 
STC410c 



TABLY

Galvanized steel structure treated powder coating. Tabletop made of wooden boards or slats or steel rounds. Anchored under the ground.

Structure en acier galvanisé avec revêtement en poudre. Plateau de table en planches ou lames de bois ou ronds d'acier. Ancré sous le pavage.

Verzinkte Stahlkonstruktion, pulverbeschichtet. Tischplatte mit Holzlamellen oder mit Lamellenrost aus viereckigen Stahlprofilen. Verankerung unter dem Pflaster.



TBL101 / 102

Rectangular table
steel structure, wooden boards
Table rectangulaire
structure en acier, planches de bois
Rechtecktisch
Stahlkonstruktion, Holzbretter

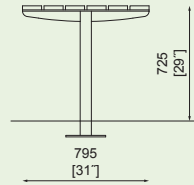
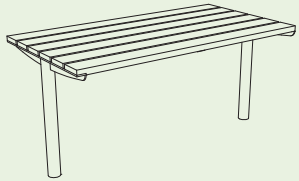

TBL101t
TBL101twj
TBL101y

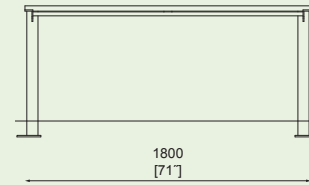

TBL102t
TBL102twj
TBL102y

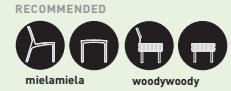
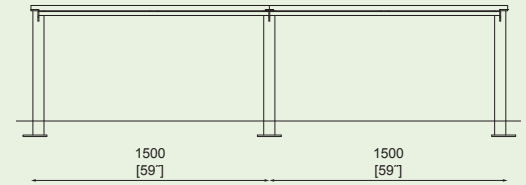

TBL111

Rectangular table
steel structure, wooden slats
Table rectangulaire
structure en acier, planches de bois
Rechtecktisch
Stahlkonstruktion, Holzlamellen

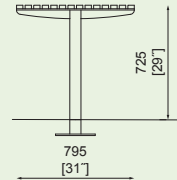
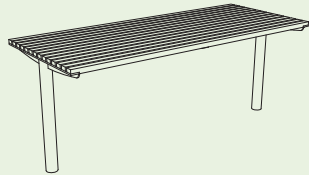

TBL111r
TBL111t
TBL111twj

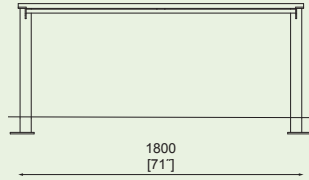

TBL121

Rectangular table
steel structure, steel tabletop
Table rectangulaire
structure en acier, ronds d'acier
Rechtecktisch
Stahlkonstruktion, Stahlrost

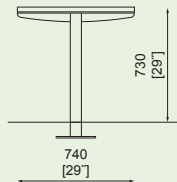
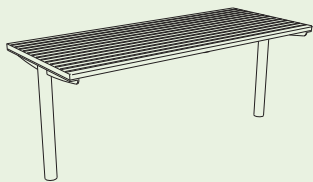

TBL121
TBL121n

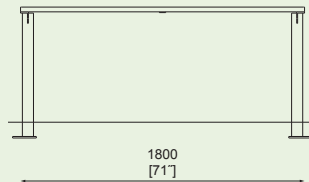

TBL401

Rectangular table
steel structure, wooden boards
Table rectangulaire
structure en acier, planches de bois
Rechtecktisch
Stahlkonstruktion, Holzbretter

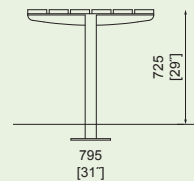
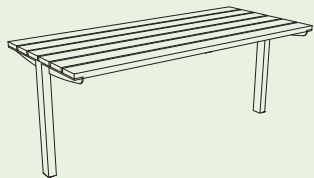

TBL401t
TBL401twj
TBL401y

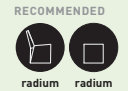
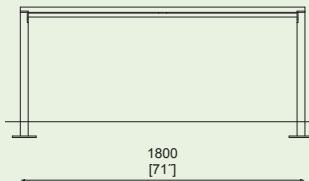

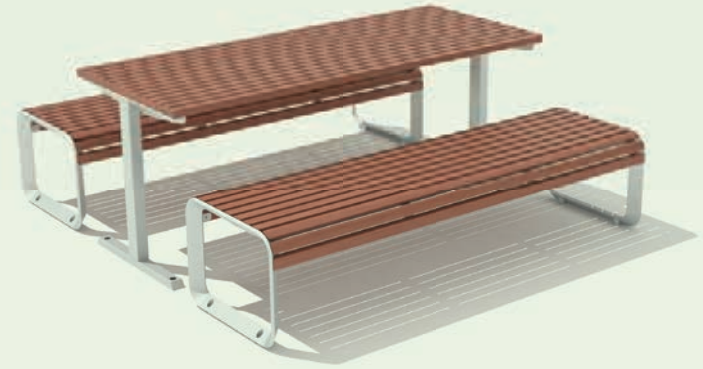

TBL411

Rectangular table
steel structure, wooden slats
Table rectangulaire
structure en acier, lames de bois
Rechtektisch
Stahlkonstruktion, Holzlamellen

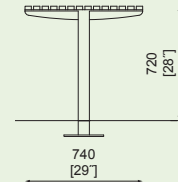
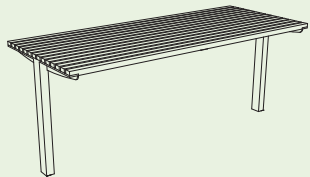

TBL411r
TBL411t
TBL411twj

RECOMMENDED

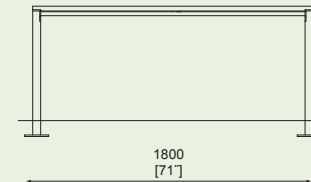

TBL421

Rectangular table
steel structure, steel tabletop
Table rectangulaire
structure en acier, ronds d'acier
Rechtektisch
Stahlkonstruktion, Stahlrost

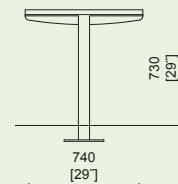
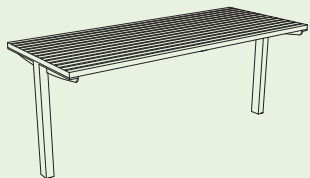

TBL421
TBL421n

RECOMMENDED

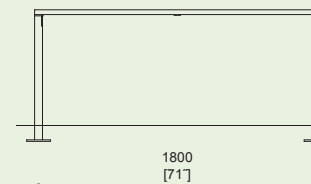

TCH410/415

Square table
steel structure, wooden slats / optionally table top with laser-engraved chess motive
Table carrée
structure en acier, lames de bois / en option un échiquier gravé au laser dans les lames de bois
Rechtektisch
Stahlkonstruktion, Holzlamellen / optional: mit Laser eingebanntes Schachspielfeld

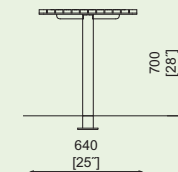
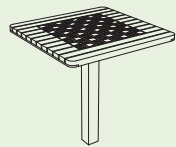

TCH410r
TCH410t
TCH410twj

TCH415r
TCH415t
TCH415twj

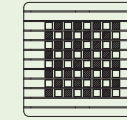
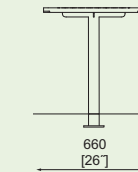

URBAN ISLANDS

Galvanized steel structure treated with powder coating. Horizontal surfaces are made of wooden boards or HPL in monochrome colours or with bespoke graphic design. Surface mounted.

Structure en acier galvanisé traité avec revêtement en poudre. Les surfaces horizontales sont faites de planches en bois ou de HPL dans des couleurs monochromes ou avec un design graphique sur mesure. Fixé au sol.



Verzinkte Stahlkonstruktion, pulverbeschichtet. Sitzflächen mit Holzbrettern oder HPL-Platte. Optional mit individueller Bedruckung.

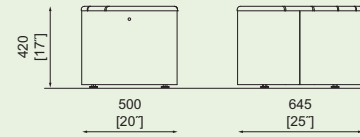

UIS110 / 210

Seating unit
steel structure, seat made of wooden boards or HPL
Siège
structure en acier, assise en lames de bois ou HPL
Sitzelement
Stahlkonstruktion, Sitzfläche mit Holzbrettern oder HPL-Platte



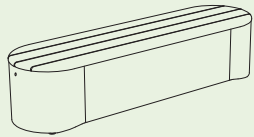

UIS110-1t
UIS110-1twj
UIS210 
UIS210c 

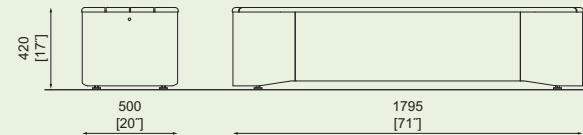

UIS120 / 220

Seating unit
steel structure, seat made of wooden board or HPL
Siège
structure en acier, assise en lames de bois ou HPL
Sitzelement
Stahlkonstruktion, Sitzfläche mit Holzbrettern oder HPL-Platte



UIS120-2t
UIS120-2twj
UIS220 
UIS220c 

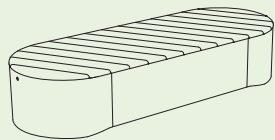

UIS140 / 240

Seating unit
steel structure, seat made of wooden boards or HPL
Siège
structure en acier, assise en lames de bois ou HPL
Sitzelement
Stahlkonstruktion, Sitzfläche mit Holzbrettern oder HPL-Platte

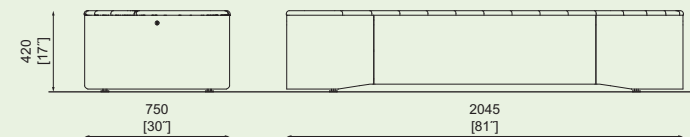

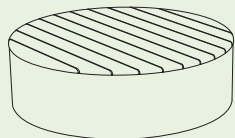

UIS140-3t
UIS140-3twj
UIS240 
UIS240c 

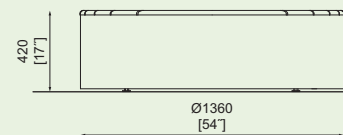

UIS150 / 250

Seating unit
steel structure, seat made of wooden boards or HPL
Siège
structure en acier, assise en lames de bois ou HPL
Sitzelement
Stahlkonstruktion, Sitzfläche mit Holzbrettern oder HPL-Platte



UIS150-1t
UIS150-1twj
UIS250 
UIS250c 

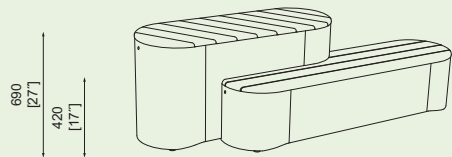

UIS521 / 621

Set of two seating units

steel structure, seat made of wooden boards or HPL



Ensemble de deux sièges

structure en acier, assise en lames de bois ou HPL

Set aus zwei Sitzelementen

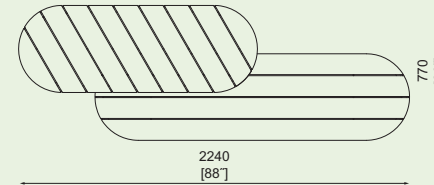
Stahlkonstruktion, Sitzfläche mit Holzbrettern oder HPL-Platte



UIS521-23t
UIS521-23twj
UIS621 
UIS621c 

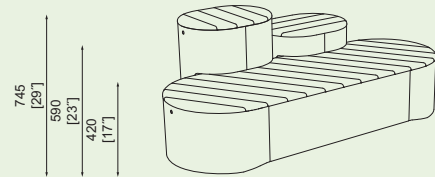

UIS540 / 640

Set of three seating units

steel structure, seat made of wooden boards or HPL

Ensemble de trois sièges

structure en acier, assise en lames de bois ou HPL

Set aus drei Sitzelementen

Stahlkonstruktion, Sitzfläche mit Holzbrettern oder HPL-Platte

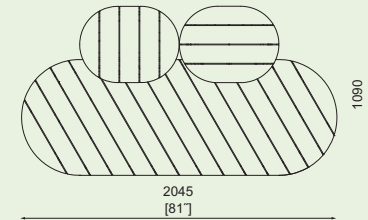

UIS540-321t
UIS540-321twj
UIS640 
UIS640c 

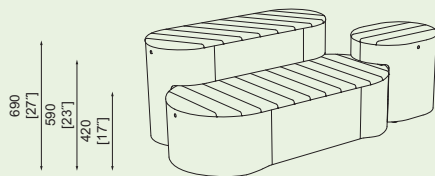

UIS530 / 630

Set of three seating units

steel structure, seat made of wooden boards or HPL



Ensemble de trois sièges

structure en acier, assise en lames de bois ou HPL

Set aus drei Sitzelementen

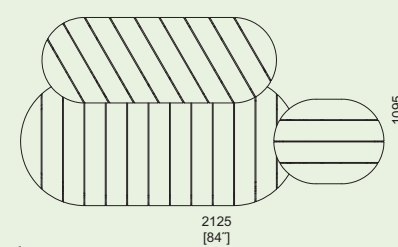
Stahlkonstruktion, Sitzfläche mit Holzbrettern oder HPL-Platte



UIS530-123t
UIS530-123twj
UIS630 
UIS630c 

VERA

Galvanized steel structure treated with powder coating. Seat and backrest made of wooden boards or slats; or with steel or stainless steel rounds. Available with armrests. Surface mounted.

Structure en acier galvanisé traité avec revêtement en poudre. Assise et dossier en planches, lames de bois; ou en ronds d'acier ou d'acier inoxydable. Disponible avec accoudoirs. Fixé au sol.

Verzinkte Stahlkonstruktion, pulverbeschichtet. Sitzfläche und Rückenlehne mit Holzlamellen, -brettern oder mit Stahl- oder Edelstahlrost. Verankerung auf Pflaster.

LV110 / 111

Park bench

steel structure, seat made of wooden boards

Banc public

structure en acier, assise planches de bois

Sitzbank

Stahlkonstruktion, Sitzfläche mit Holzbrettern

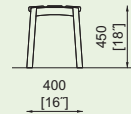
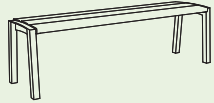

LV110t
LV110twj
LV110y

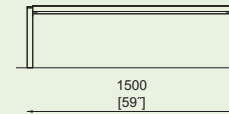

LV111t
LV111twj
LV111y

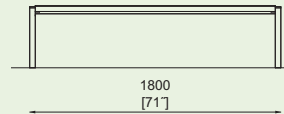

LV150 / 151 / 152

Park bench with backrest

steel structure, seat and backrest made of wooden boards

Banc public avec dossier

structure en acier, assise et dossier en planches de bois

Sitzbank mit Rückenlehne

Stahlkonstruktion, Sitzfläche und Rückenlehne mit Holzbrettern

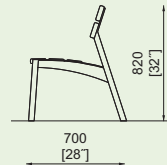
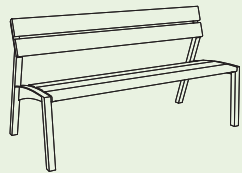

LV152t
LV152twj
LV152y



LV150t
LV150twj
LV150y

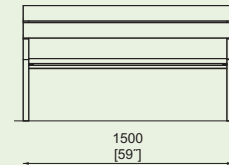

LV151t
LV151twj
LV151y

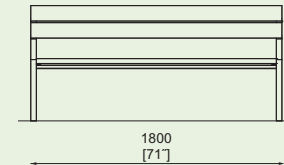

LV155 / 156 / 157

Park bench with backrest and armrests

steel structure, seat and backrest made of wooden boards

Banc public avec dossier et accoudoirs

structure en acier, assise et dossier en planches de bois

Sitzbank mit Rückenlehne und Armlehnen

Stahlkonstruktion, Sitzfläche und Rückenlehne mit Holzbrettern

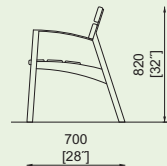
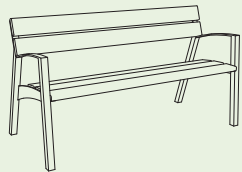

LV157t
LV157twj
LV157y



LV155t
LV155twj
LV155y

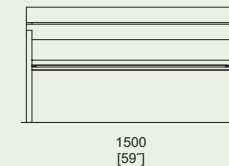

LV156t
LV156twj
LV156y

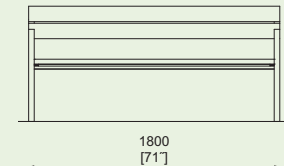

LV350 / 351

Two-sided bench with backrest

steel structure, seat and backrest made of wooden boards

Banc double face avec dossier

structure en acier, assise et dossier en planches de bois

Doppelseitige Sitzbank mit Rückenlehne

Stahlkonstruktion, Sitzfläche und Rückenlehne mit Holzbrettern

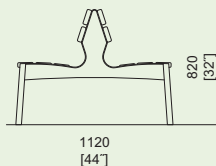
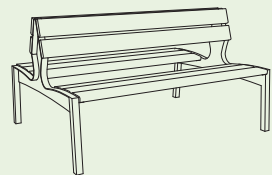

LV350t
LV350twj
LV350y

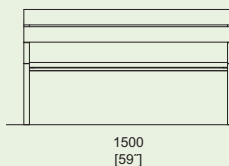

LV351t
LV351twj
LV351y

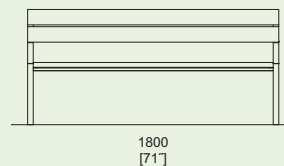



LV210 / 211

Park bench

steel structure, seat made of steel or stainless steel rounds

Banc public

structure en acier, assise en ronds d'acier ou d'acier inoxydable

Sitzbank

Stahlkonstruktion, Sitzfläche aus Stahl- oder Edelstahlrost

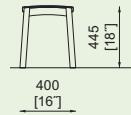

LV210
LV210n

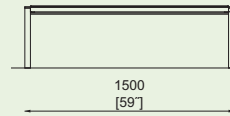

LV211
LV211n

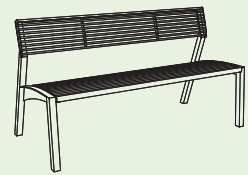
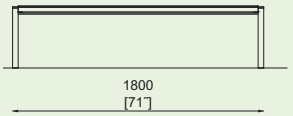

LV250 / 251 / 252

Park bench with backrest

steel structure, seat and backrest made of steel or stainless steel rounds

Banc public avec dossier

structure en acier, assise et dossier en ronds d'acier ou d'acier inoxydable

Sitzbank mit Rückenlehne

Stahlkonstruktion, Sitzfläche und Rückenlehne aus Stahl- oder Edelstahlrost

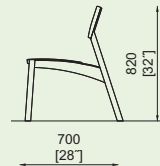

LV252
LV252n



LV250
LV250n

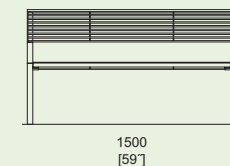

LV251
LV251n

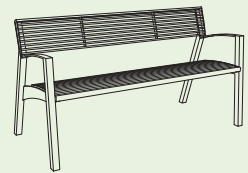
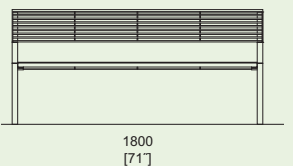

LV255 / 256 / 257

Park bench with backrest and armrests

steel structure, seat and backrest made of steel or stainless steel rounds

Banc public avec dossier et accoudoirs

structure en acier, assise et dossier en ronds d'acier ou d'acier inoxydable

Sitzbank mit Rückenlehne und Armlehnen

Stahlkonstruktion, Sitzfläche und Rückenlehne aus Stahl- oder Edelstahlrost

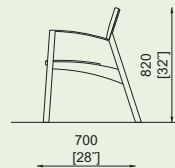

LV257
LV257n



LV255
LV255n

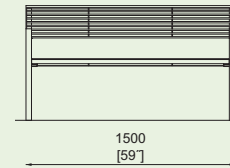

LV256
LV256n

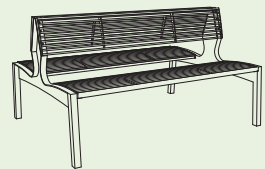
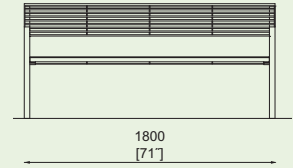

LV450 / 451

Two-sided bench with backrest

steel structure, seat and backrest made of steel or stainless steel rounds

Banc double face avec dossier

structure en acier, assise et dossier en ronds d'acier ou d'acier inoxydable

Doppelseitige Sitzbank mit Rückenlehne

Stahlkonstruktion, Sitzfläche und Rückenlehne aus Stahl- oder Edelstahlrost

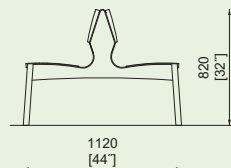

LV450
LV450n

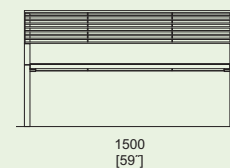

LV451
LV451n

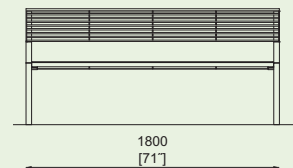

VERA

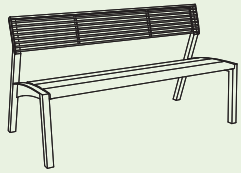

LV170 / 171 / 172

Park bench with backrest

steel structure, seat made of wooden boards, backrest made of steel or stainless steel rounds

Banc public avec dossier

structure en acier, assise planches de bois, dossier en ronds d'acier ou d'acier inoxydable

Sitzbank mit Rückenlehne

Stahlkonstruktion, Sitzfläche mit Holzbrettern, Rückenlehne aus Stahl- oder Edelstahlrost

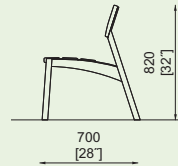

LV172t
LV172twj
LV172y

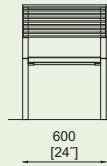

LV170t
LV170twj
LV170y

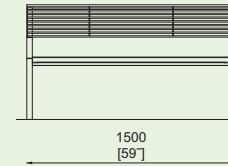

LV171t
LV171twj
LV171y

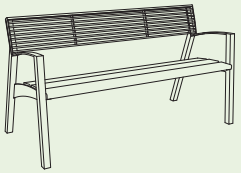
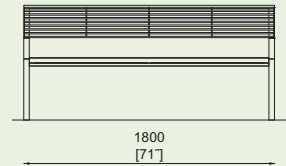

LV175 / 176 / 177

Park bench with backrest and armrests

steel structure, seat made of wooden boards, backrest made of steel or stainless steel rounds

Banc public avec dossier et accoudoirs

structure en acier, assise planches de bois, dossier en ronds d'acier ou d'acier inoxydable

Sitzbank mit Rückenlehne und Armlehnen

Stahlkonstruktion, Sitzfläche mit Holzbrettern, Rückenlehne aus Stahl- oder Edelstahlrost

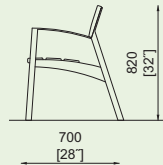

LV177t
LV177twj
LV177y



LV175t
LV175twj
LV175y

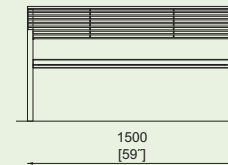

LV176t
LV176twj
LV176y

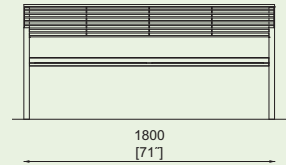

LVB150 / 152 / 160 / 162

Bench with backrest for children

steel structure, seat and backrest made of wooden boards / HPL, rounded edges - a possibility to apply any graphic theme

Banc pour enfants avec dossier

structure en acier, assise et dossier en planches de bois / HPL, bords arrondis - la possibilité d'application de n'importe quel thème graphique

Kindersitzbank mit Rückenlehne

Sitzfläche und Rückenlehne mit Holzbrettern / HPL Platte, gerundete Kanten - Option: individuelle Bedruckung

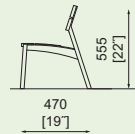

LVB152t
LVB152twj

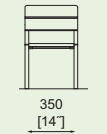

LVB150t
LVB150twj

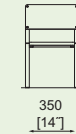
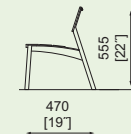
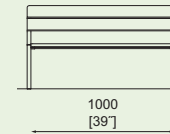

LVB162t
LVB162twj
LVB162tc
LVB162twjc

LVB160t
LVB160twj
LVB160tc
LVB160twjc

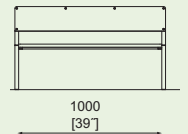

LVB920 / 930

Children's table

steel structure, tabletop made of HPL, rounded edges - a possibility to apply any graphic theme

Table pour enfants

structure en acier, plateau en HPL, bords arrondis - la possibilité d'application de n'importe quel thème graphique

Kindertisch

Stahlkonstruktion, Tischfläche aus HPL Platte, abgerundete Kanten - Option: individuelle Bedruckung

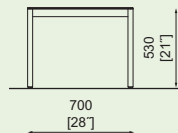

LVB930
LVB930c

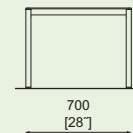

LVB920
LVB920c

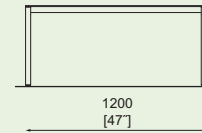

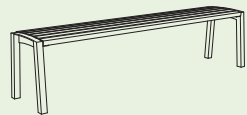

LV711

Park bench

steel structure, seat made of wooden slats

Banc public

structure en acier, assise en lames de bois

Sitzbank

Stahlkonstruktion, Sitzfläche mit Holzlamellen

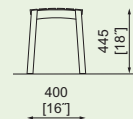

LV711r
LV711t
LV711twj

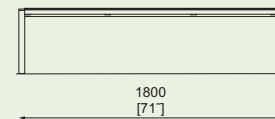

LV751/ 752

Park bench with backrest

steel structure, seat and backrest made of wooden slats

Banc public avec dossier

structure en acier, assise et dossier en lames de bois

Sitzbank mit Rückenlehne

Stahlkonstruktion, Sitzfläche und Rückenlehne mit Holzlamellen

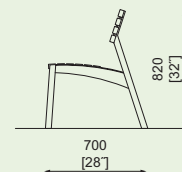
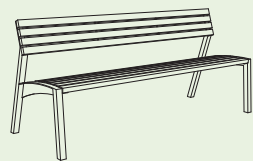

LV752r
LV752t
LV752twj



LV751r
LV751t
LV751twj

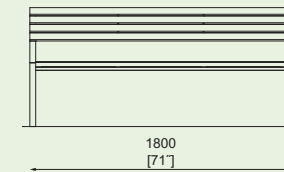

LV756 / 757

Park bench with backrest and armrests
steel structure, seat and backrest made of wooden slats

Banc public avec dossier et accoudoirs

structure en acier, assise et dossier en lames de bois

Sitzbank mit Rückenlehne und Armlehnen

Stahlkonstruktion, Sitzfläche und Rückenlehne mit Holzlamellen

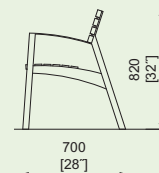
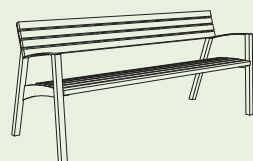

LV757r
LV757t
LV757twj



LV756r
LV756t
LV756twj

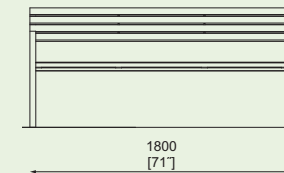

LV910 / 911

Rectangular table

steel structure, wooden tabletop

Table rectangulaire

structure d'acier, plateau en bois

Rechteckiger Tisch

Stahlkonstruktion, Tischfläche mit Holzbrettern

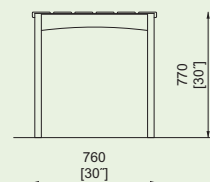
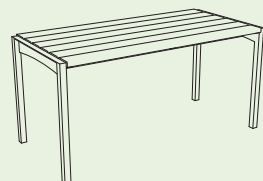

LV910t
LV910twj
LV910y

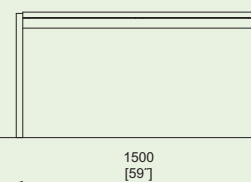

LV911t
LV911twj
LV911y

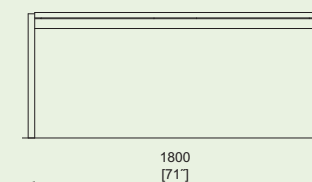

VERA

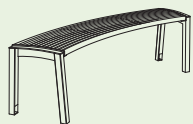

LV510

Curved park bench

steel structure, seat made of steel or stainless steel rounds

Banc public courbée

structure en acier, assise en ronds d'acier ou d'acier inoxydable

Gebogene Sitzbank

Stahlkonstruktion, Sitzfläche aus Stahl- oder Edelstahlrost

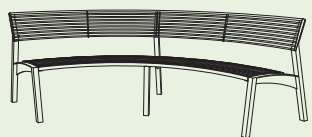
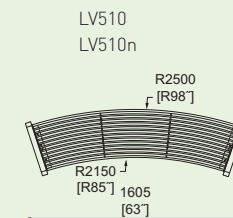
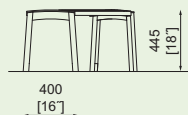

LV530 / 535

Curved park bench with backrest

steel structure, seat made of steel or stainless steel rounds

Banc public courbé avec dossier

structure en acier, assise en ronds d'acier ou d'acier inoxydable

Gebogene Sitzbank mit Rückenlehne

Stahlkonstruktion, Sitzfläche und Rückenlehne aus Stahl- oder Edelstahlrost

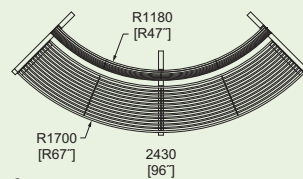

LV530
LV530n

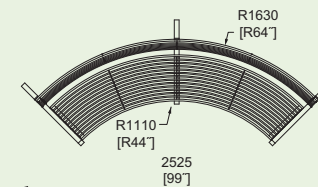

LV535
LV535n

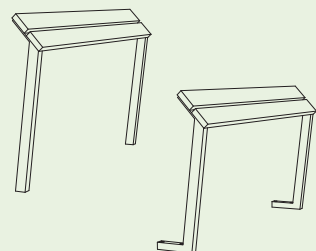

LV190 / 1901

Perch seat

steel structure, seat made of wooden boards

Assis debout

structure en acier, assise en planches de bois

Sitzlehne

Stahlkonstruktion, Lehne mit Holzbrettern

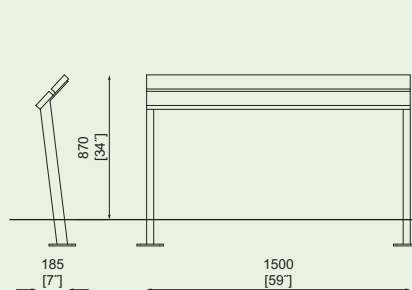

LV190t
LV190twj
LV190y

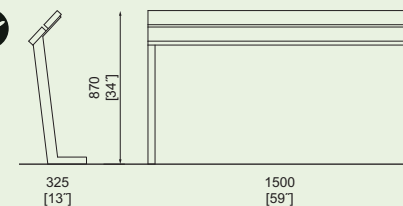

LV190t
LV190twj
LV190y

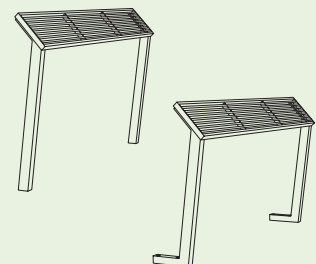

LV290 / 2901

Perch seat

made of steel structure, seat made of steel or stainless steel rounds

Assis debout

structure en acier, assise en ronds d'acier ou d'acier inoxydable

Sitzlehne

Stahlkonstruktion, Lehne aus Stahl- oder Edelstahlrost

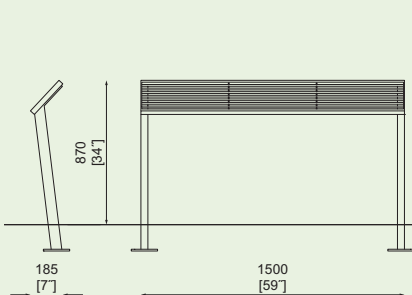

LV290
LV290n

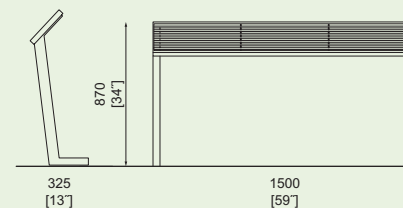

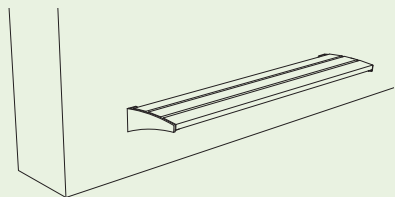

LV2901
LV2901n

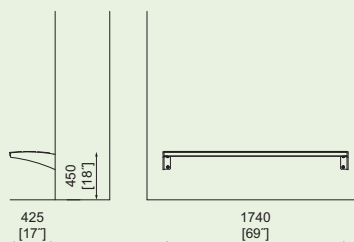

LV121

Park bench for wall attachment
steel structure, seat of wooden slats
Banc public mural
structure en acier, assise planches de bois
Sitzbank zur Wandbefestigung
Stahlkonstruktion, Sitzfläche mit Holzbrettern



LV121t
LV121twj
LV121y 

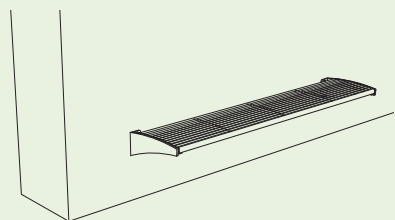

LV221

Park bench for wall attachment
steel structure, seat of steel or stainless steel rounds
Banc public mural
structure en acier, assise en ronds d'acier ou d'acier inoxydable
Sitzbank zur Wandbefestigung
Sitzfläche aus Stahl- oder Edelstahlrost

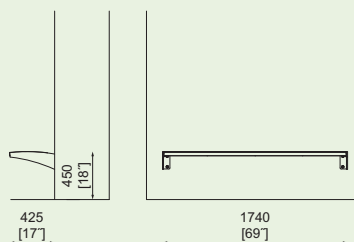

LV221
LV221n

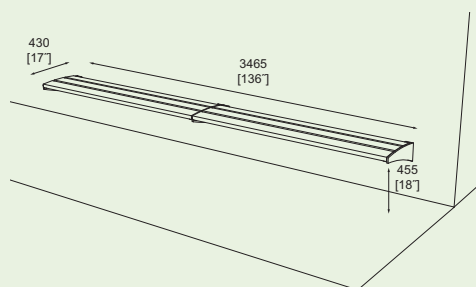

LV11/21/50/51/52

Park bench for wall attachment
steel structure, seat of wooden boards or steel /stainless steel rounds
Banc public mural
structure en acier, assise planches de bois ou en ronds d'acier ou d'acier inoxydable
Sitzbank zur Wandbefestigung
Sitzfläche mit Holzbrettern oder aus Stahl- oder Edelstahlrost

LV50

LV51

LV52

LV11t
LV11twj
LV11y 

LV21
LV21n

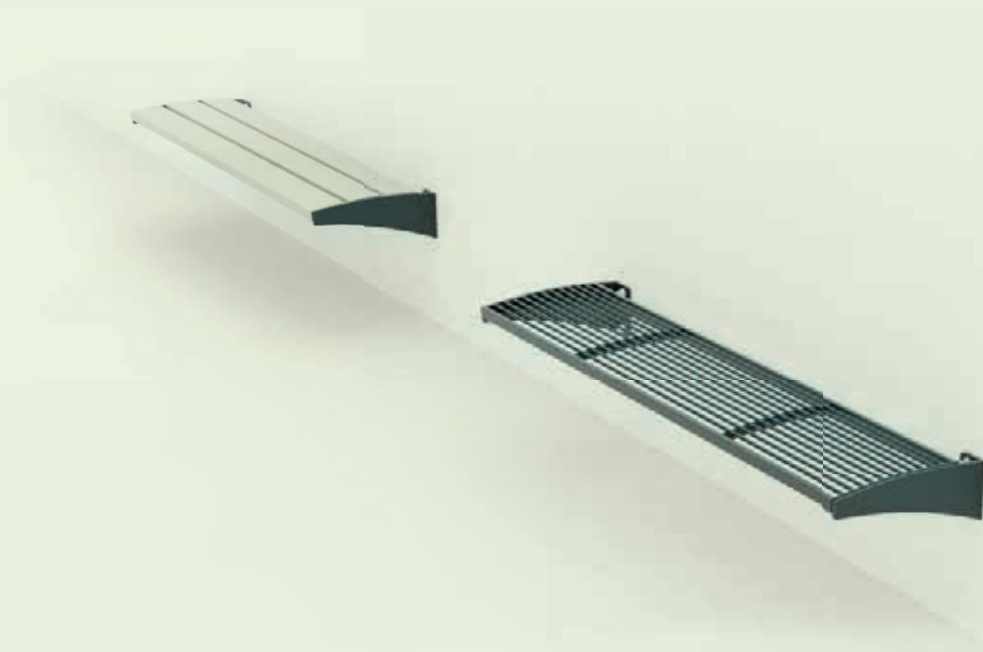
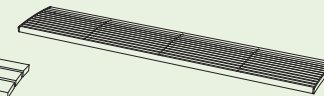
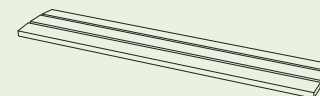

VERA SOLO

Steel galvanized structure treated with powder coating. The seat is made of solid wood boards, steel or stainless steel rounds.

Construction en acier galvanisé avec vernis à poudre. L'assise est constituée de planches de bois massif, d'une grille en acier ou de rondins en inox.

Verzinkte Stahlkonstruktion mit Pulverbeschichtung. Sitzfläche mit Holzbrettern, Stahl- oder Edelstahlrost. Optional mit Armlehnen. Verankerung unter Pflaster oder an der Wand.

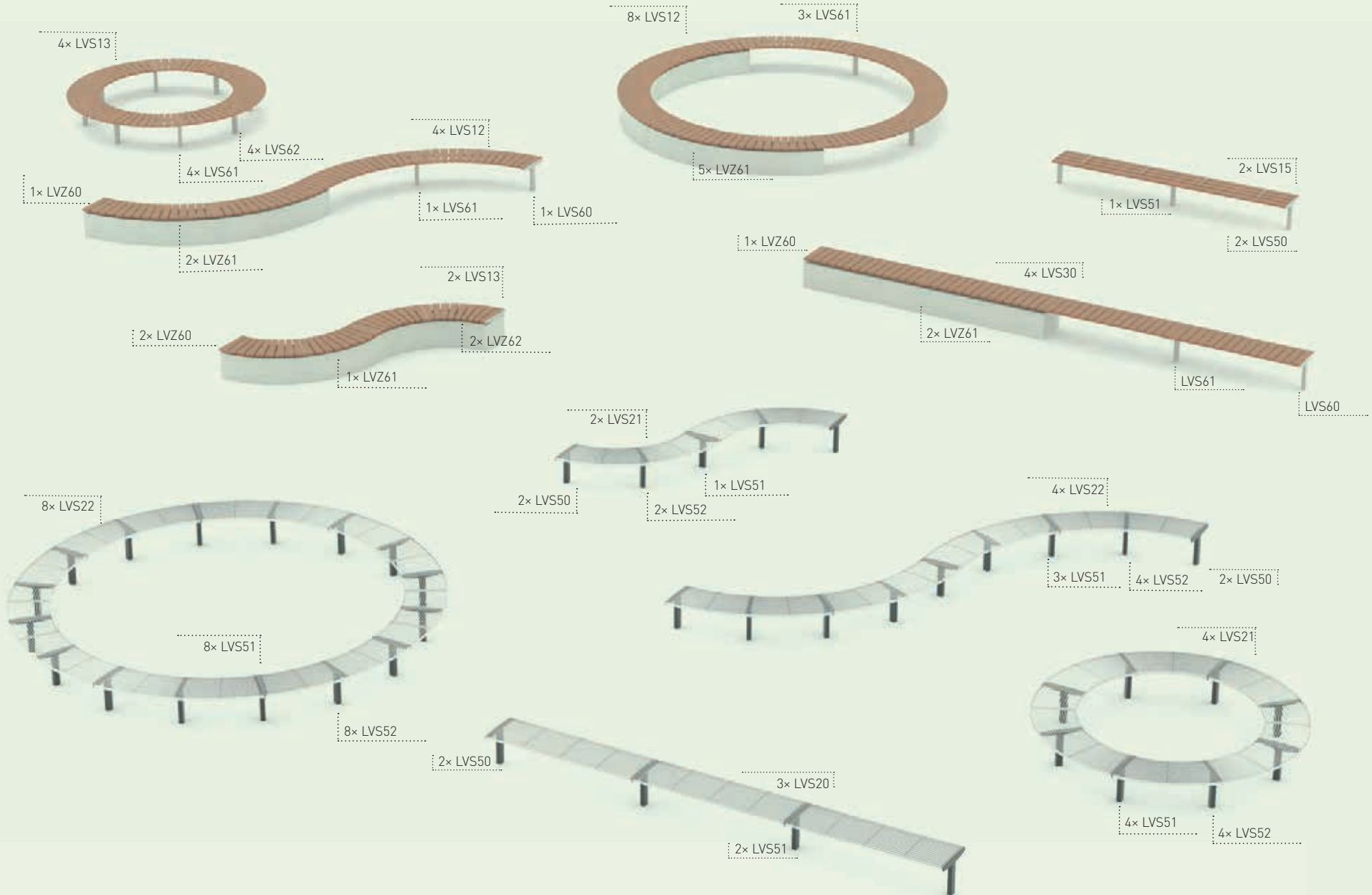

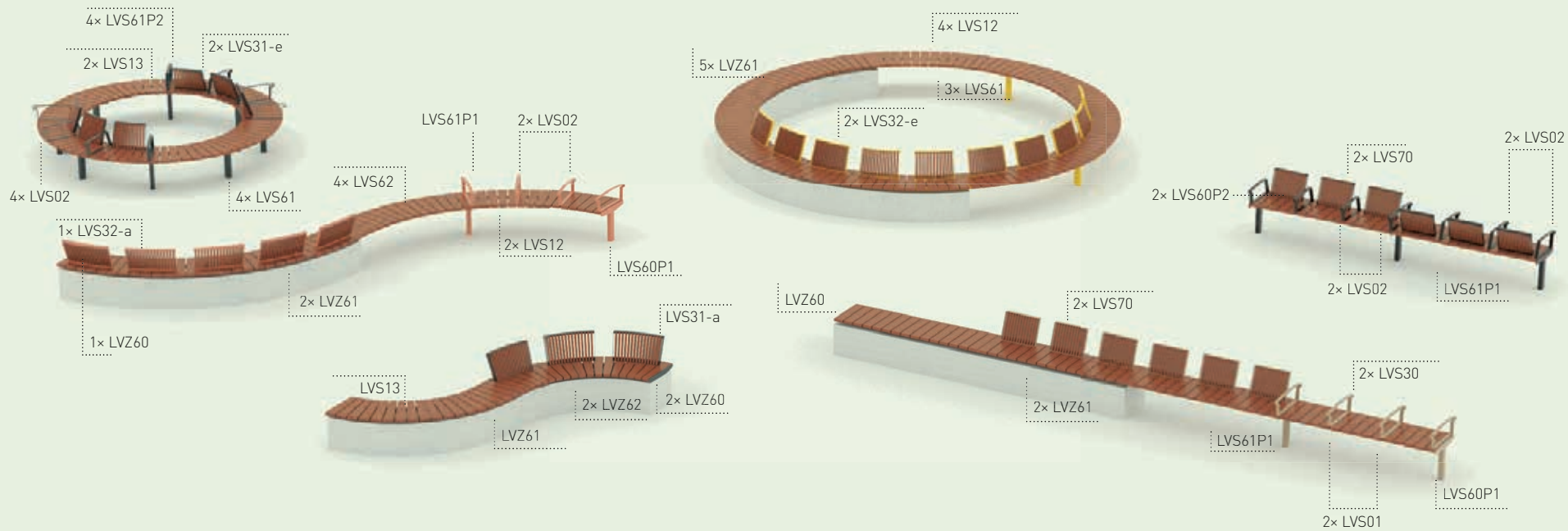

LVS

Set composition of individual elements
 Ensemble des éléments individuels
 Zusammenstellung von einzelnen Elementen

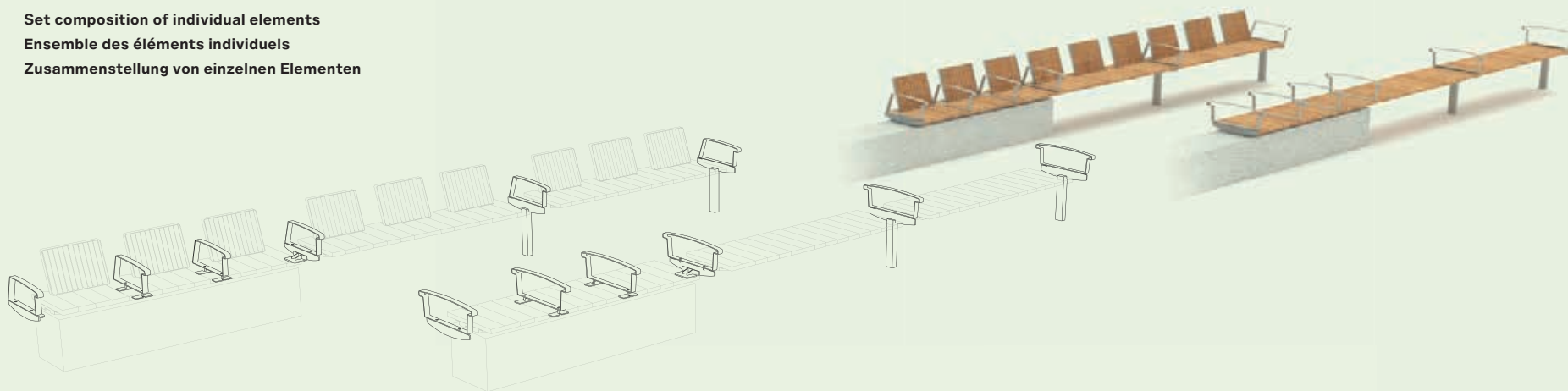

VERA SOLO



LVS111

Park bench on a central leg

steel structure, seat made of wooden boards

Banc public sur pieds centrés d'extrémités

structure en acier, assise en planches de bois

Sitzbank auf Zentralfüßen

Stahlkonstruktion, Sitzfläche mit Holzbrettern

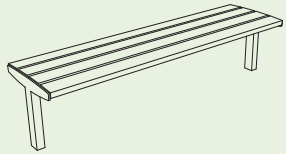

LVS116

Park bench on a central leg

steel structure, seat made of wooden boards,
with stainless steel dividers

Banc public sur pieds centrés d'extrémités

structure en acier, assise en planches de bois,
séparateurs d'assise en acier inoxydable

Sitzbank auf Zentralfüßen

Stahlkonstruktion, Sitzfläche mit Holzbrettern,
Edelstahlstreben für Sitzsegmentierung

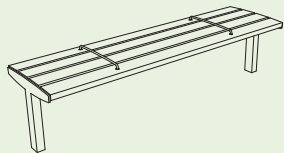

LVS311 / 316

Park bench on a central legs / with armrests

steel structure, seat made of wooden boards
- optionally with steel armrests

**Banc public sur pieds centrés d'extrémités / avec
accoudoirs**

structure en acier, assise en planches de bois,
- accoudoirs en acier en option

Sitzbank auf Zentralfüßen / mit Armlehnen

Stahlkonstruktion, Sitzfläche mit Holzbrettern

- Option: Armlehnen aus Stahl

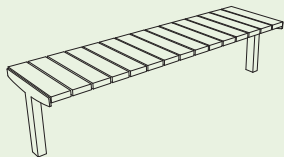

LVS211

Park bench on a central leg

steel structure, seat made of steel or stainless steel
rounds

Banc public sur pieds centrés d'extrémités

structure en acier, assise en ronds d'acier ou d'acier
inoxydable

Sitzbank auf Zentralfüßen

Stahlkonstruktion, Sitzfläche aus Stahl- oder
Edelstahlrost

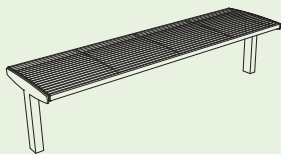

LVS111t
LVS111twj
LVS111y

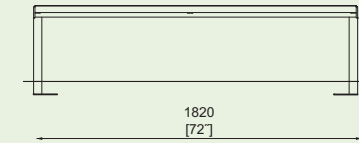
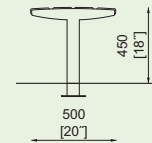

LVS116t
LVS116twj
LVS116y

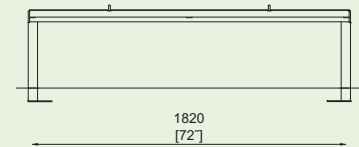
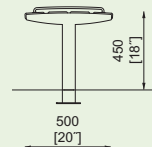

LVS311t
LVS311twj

LVS316t
LVS316twj

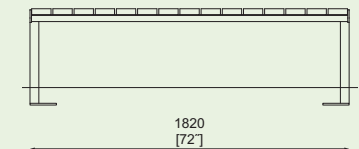
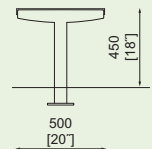

LVS211
LVS211n

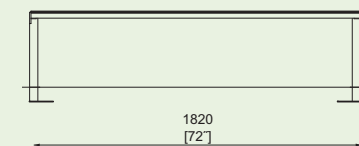
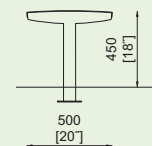



LVS610 / 615

Curved park bench on a central leg / with armrests
steel structure, seat made of lateral wooden slats, 90°
- optionally with steel armrests

Banc public courbée sur pieds centrés d'extrémités / avec accoudoirs

structure en acier, assise en planches de bois latérales, 90°
- accoudoirs en acier en option

Gebogene Sitzbank auf Zentralfüßen / mit Armlehnen

Stahlkonstruktion, Sitzfläche mit Holzbrettern, 90°
- option: Armlehnen aus Stahl

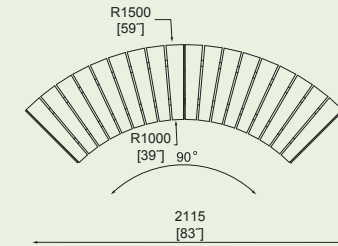
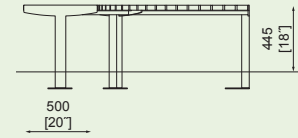
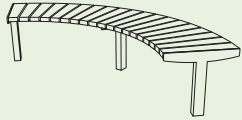

LVS610t
LVS610twj

LVS615t
LVS615twj



LVS650

Curved park bench on a central leg
steel structure, seat made of lateral wooden slats, 45°

Banc public courbée sur pieds centrés d'extrémités
structure en acier, assise en planches de bois latérales, 45°

Gebogene Sitzbank auf Zentralfüßen

Stahlkonstruktion, Sitzfläche mit Holzbrettern, 45°

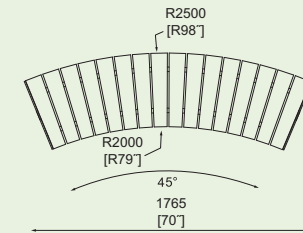
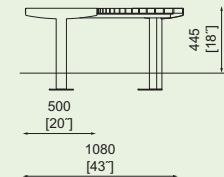
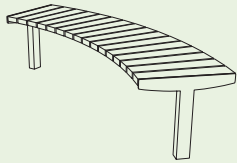

LVS650t
LVS650twj



LVS510

Curved park bench on a central leg
steel structure, seat made of steel or stainless steel rounds, 90°

Banc public courbée sur pieds centrés d'extrémités
structure en acier, assise en ronds d'acier ou d'acier inoxydable, 90°

Gebogene Sitzbank auf Zentralfüßen

Stahlkonstruktion, Sitzfläche aus Stahl- oder Edelstahlrost, 90°

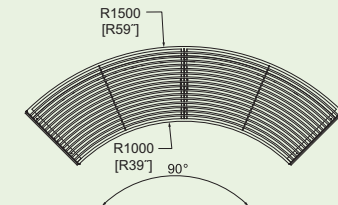
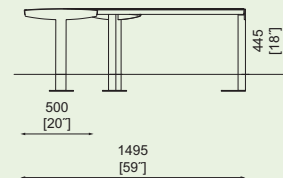
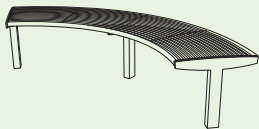

LVS510
LVS510n



LVS550

Curved park bench on a central leg
steel structure, seat made of steel or stainless steel rounds, 45°

Banc public courbée sur pieds centrés d'extrémités
structure en acier, assise en ronds d'acier ou d'acier inoxydable, 45°

Gebogene Sitzbank auf Zentralfüßen

Stahlkonstruktion, Sitzfläche aus Stahl- oder Edelstahlrost, 45°

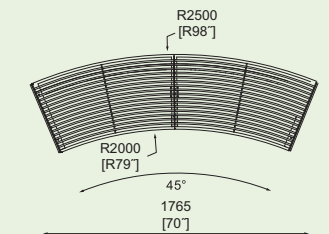
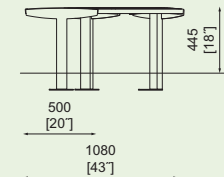
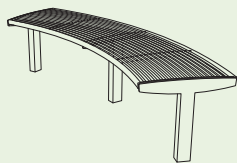

LVS550
LVS550n

VERA SOLO



LVS12 / 13

Modular curved benches on a central leg
steel structure, seat made of wooden boards
Banc public courbé sur pieds centrés d'extrémités, modulable en longueur
pieds centraux et latéraux en acier, assise en planches de bois
Modulare zusammenstellbare gebogene Bank
Stahlkonstruktion, Sitzfläche mit Holzbrettern

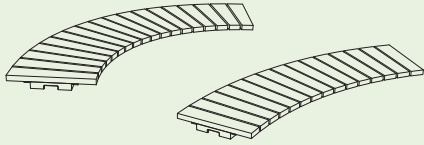

LVS13t
LVS13twj

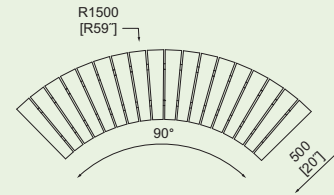

LVS12t
LVS12twj

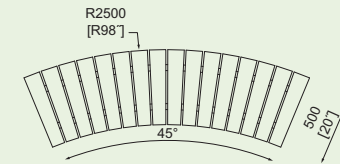

LVS 21 / 22

Modular curved benches on a central leg
steel structure, seat made of steel or stainless steel rounds
Banc public courbé sur pieds centrés d'extrémités, modulable en longueur
pieds centraux et latéraux en acier, assise en ronds ou d'acier inoxydable
Modulare zusammenstellbare gebogene Bank
Stahlkonstruktion, Sitzfläche aus Stahl- oder Edelstahlrost

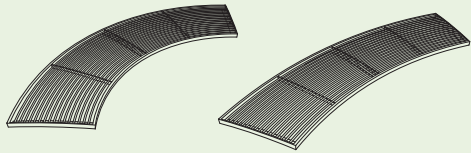

LVS21
LVS21n

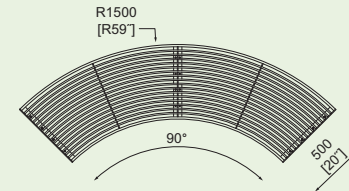

LVS22
LVS22n

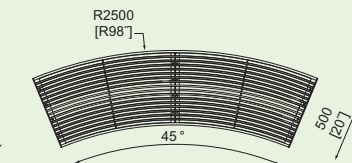

LVS31-a / 31-e / 32-a / 32-e

Modular kit of curved bench with backrests
steel structure, seat of wooden boards, backrest made of wooden slats
Ensemble du banc courbé avec dossier
structure en acier, assise planches de bois, dossier en lames de bois
Modul der gebogenen Bank mit Rückenlehnen
Stahlkonstruktion, Sitzfläche und Rückenlehne mit Holzbrettern

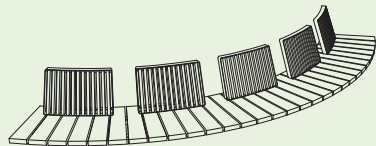
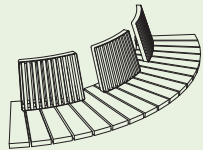

LVS31-a-t
LVS31-a-twj

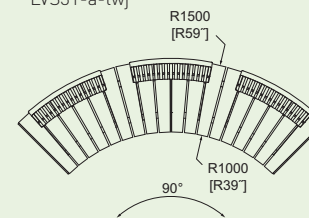

LVS31-e-t
LVS31-e-twj

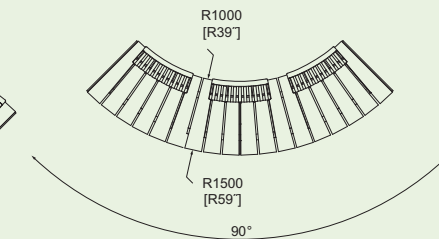

LVS32-a-t
LVS32-a-twj

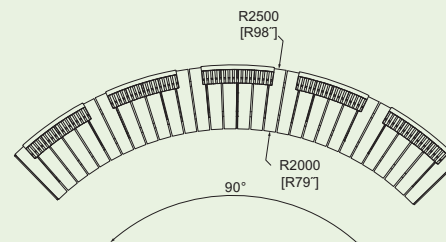

LVS32-e-t
LVS32-e-twj

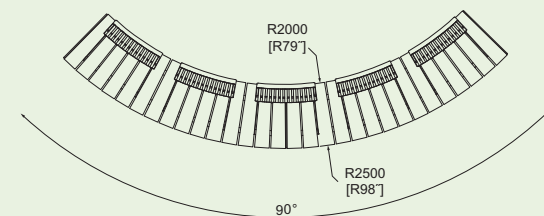

LVS10 / 15 / 20 / 30 / 70

Modular benches on a central leg

steel structure for side and central legs, seats made of wooden boards with stainless components, steel or stainless steel rounds

Bancs sur pieds centrés d'extrémités, modulables en longueur

pieds centraux et latéraux en acier, assise en planches de bois, avec séparateurs d'assise, ronds d'acier ou d'acier inoxydable

Modulare zusammenstellbare Bank

Stahlkonstruktion, Sitzfläche mit Holzbrettern oder mit Stahl- oder Edelstahlrost

LVS10t
LVS10twj
LVS10y



LVS30t
LVS30twj

LVS70t
LVS70twj

LVS15t
LVS15twj
LVS15y



LVS20
LVS20n

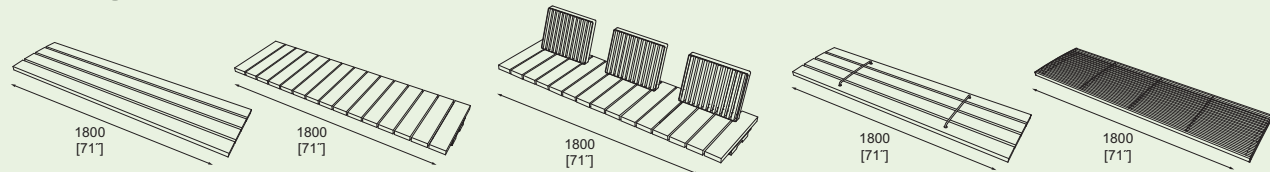

LVS410

Park bench

steel structure, seat made of wooden boards

Banc public

structure en acier, assise en planches de bois

Viereckige Sitzbank

Stahlkonstruktion, Holzbrettern

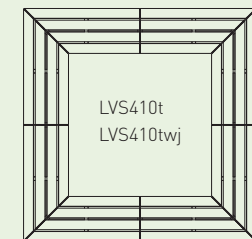
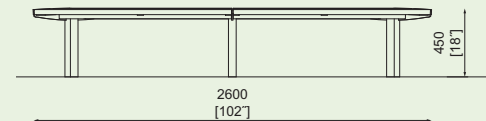
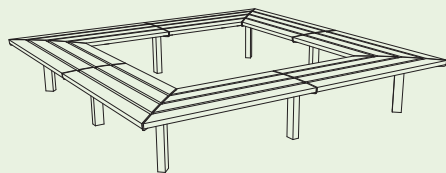

LVS910 / 911

Rectangular table

steel structure, wooden boards

Table rectangulaire

structure en acier, dessus de table en planches de bois

Rechteckiger Tisch

Stahlkonstruktion, Holzbrettern

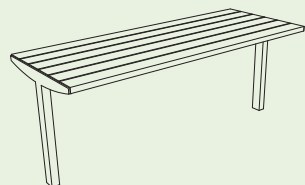

LVS910t
LVS910twj
LVS910y



LVS911t
LVS911twj
LVS911y

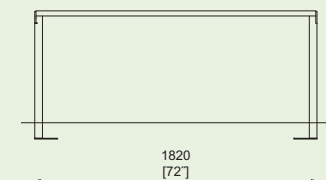
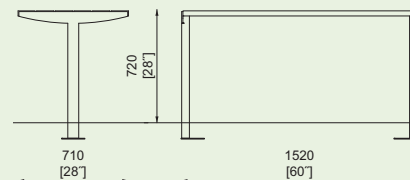

VERA SOLO

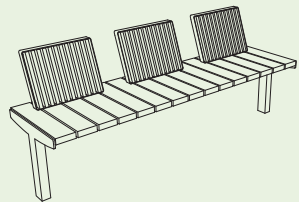

LVS331 / 336

Park bench on a central leg / with armrests

steel structure, seat made of wooden boards, backrest made of wooden slats – optionally with steel armrests

Banc sur pieds centrés d'extrémités avec dossier / accoudoirs
structure en acier, assise planches de bois, dossier en lames de bois – accoudoirs en acier en option

Sitzbank auf Zentralfüßen, mit Rückenlehnen / mit Armlehnen
Stahlkonstruktion, Sitzfläche und Rückenlehne mit Holzbrettern – Option: Armlehnen aus Stahl

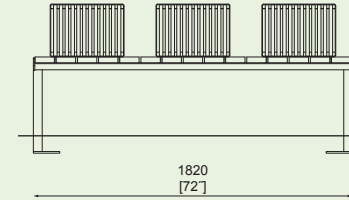
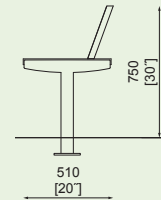

LVS331t
LVS331twj

LVS336t
LVS336twj

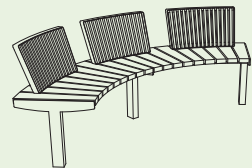

LVS630-a / 635-a / LVS630-e / 635-e

Curved park bench on a central leg with backrest / with armrests

steel structure, seat made of wooden boards, backrest made of wooden slats – optionally with steel armrests

Banc courbé sur pieds centrés d'extrémités avec dossier / accoudoirs

structure en acier, assise planches de bois, dossier en lames de bois – accoudoirs en acier en option

Gebogene Sitzbank auf Zentralfüßen, mit Rückenlehnen / mit Armlehnen

Stahlkonstruktion, Sitzfläche und Rückenlehne mit Holzbrettern – Option: Armlehnen aus Stahl

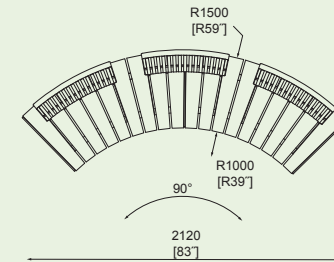
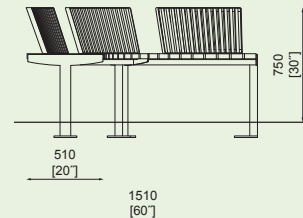

LVS630-a-t
LVS630-a-twj

LVS635-a-t
LVS635-a-twj

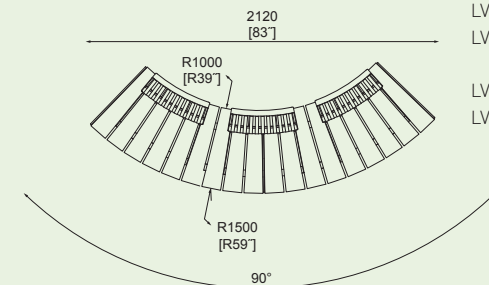
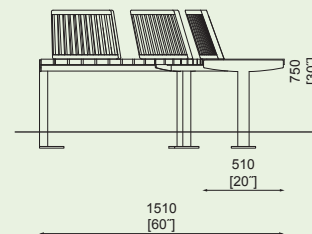
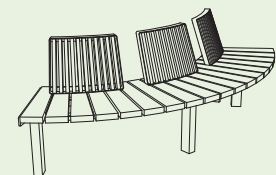

LVS630-e-t
LVS630-e-twj

LVS635-e-t
LVS635-e-twj



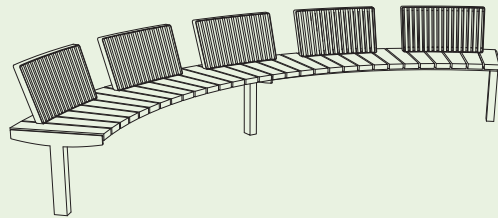

LVS670-a / LVS670-e / 675-a / 675-e

Curved park bench on a central leg with backrest / with armrests
 steel structure, seat made of wooden boards, backrest made of wooden slats
 – optionally with steel armrests

Banc courbé sur pieds centrés d'extrémités avec dossier/ accoudoirs
 structure en acier, assise planches de bois, dossier en lames de bois
 – accoudoirs en acier en option

Gebogene Sitzbank auf Zentralfüßen, mit Rückenlehnen / mit Armlehnen
 Stahlkonstruktion, Sitzfläche und Rückenlehne mit Holzbrettern
 – Option: Armlehnen aus Stahl

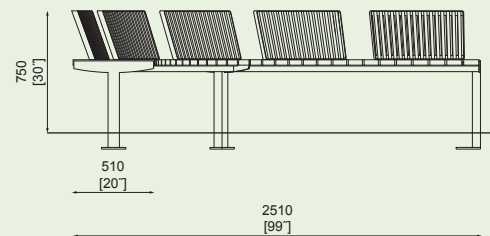

LVS670-a-t
 LVS670-a-twj

LVS675-a-t 
 LVS675-a-twj

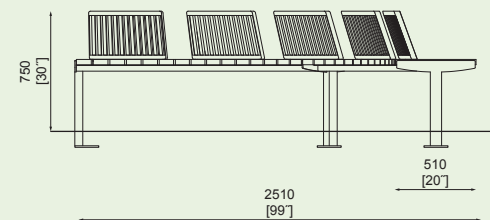
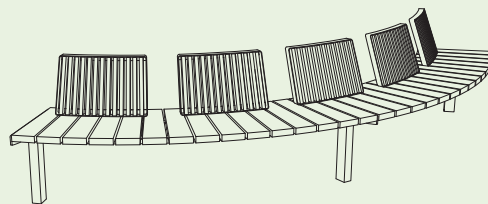

LVS670-e-t
 LVS670-e-twj

LVS675-e-t 
 LVS670-e-twj

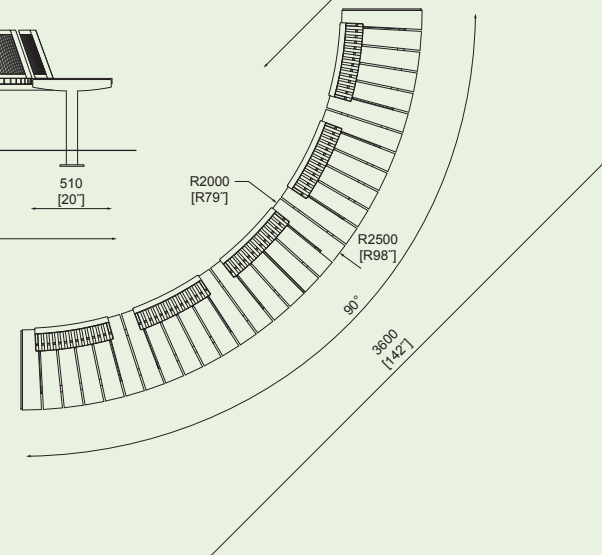
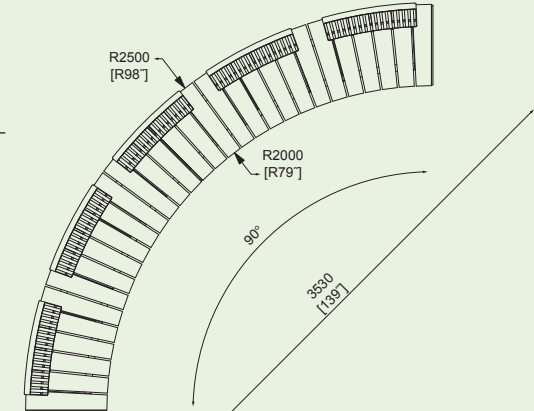

WOODY

Galvanized steel legs treated with powder coating. Seat and backrest made of wooden boards. Wooden boards are connected with stainless steel rods. Available with armrests. Free standing, surface mounted or anchored under the ground.

Pieds en acier galvanisé traités avec revêtement en poudre. Assise et dossier en planches de bois. Les planches sont reliées à des tiges en acier inoxydable. Disponible avec accoudoirs. Pose libre, fixé au sol ou sous le pavage.

Verzinkte Stahlfüße, pulverbeschichtet. Sitzfläche und Rückenlehne mit Holzbrettern, die mit Edelstahlschrauben verbunden sind. Optional mit Armlehnen. Verankerung auf Pflaster, unter dem Pflaster oder freistehend.



LWD110 / 110-01 / 110-02 / 112

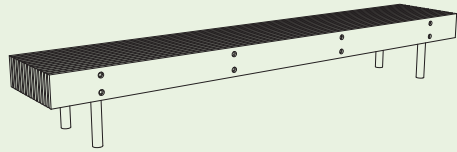

Park bench
seat made of hardwood, steel legs, bicycle stands

Banc public
assise en planches de bois massif, pieds en acier, appuis vélo

Sitzbank
Sitzfläche aus Holzbrettern, Stahlfüße, optional mit integriertem Fahrradständer

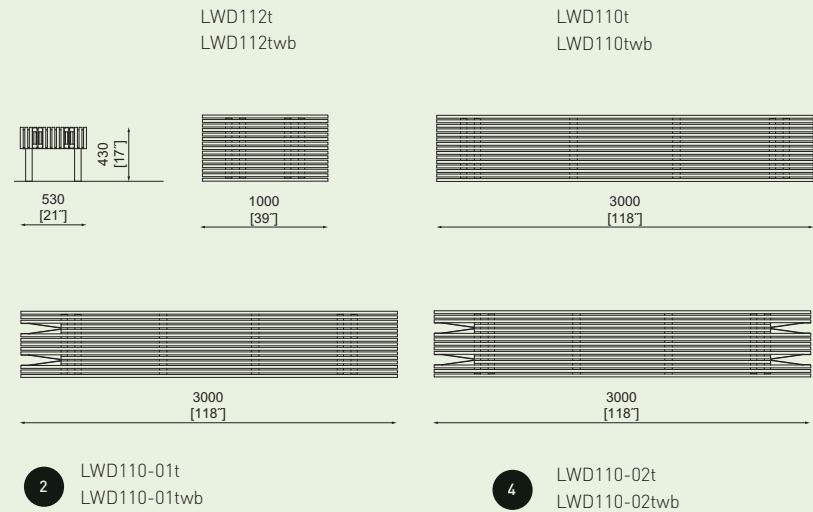

LWD110-10 / 110-11 / 110-22 / 110-40 / 112-10

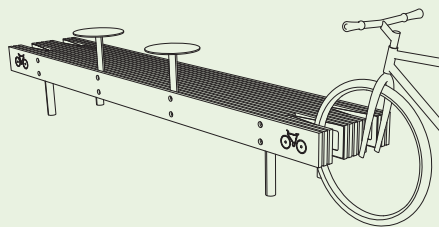

Park bench
seat made of hardwood, steel legs, bicycle stands / integrated table / steel sheet

Banc public
assise en planches de bois massif, pieds en acier, appuis vélo / table intégrée / tôle d'acier

Sitzbank
Sitzfläche aus Holzbrettern, Stahlfüße, optional mit integriertem Fahrradständer

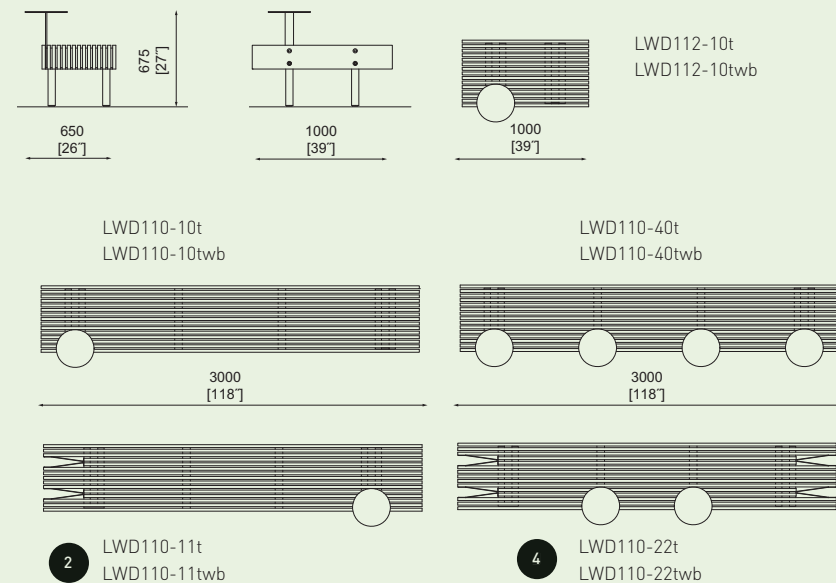

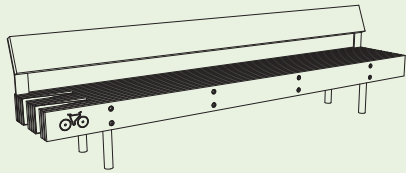

LWD150 / 150-01 / 150-02

Park bench with backrest
 seat and backrest made of hardwood
 steel legs, bicycle stands

Banc avec dossier
 assise et dossier en planches de bois massif,
 pieds en acier, appuis vélo

Sitzbank mit Rückenlehne
 Sitzfläche und Rückenlehne aus Holzbrettern,
 Stahlfüße, optional mit integriertem Fahrradständer

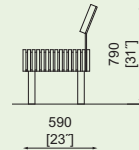

LWD150t
 LWD150twb

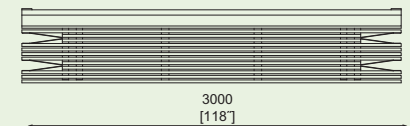
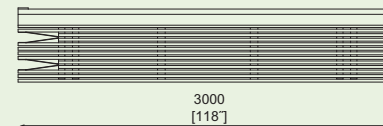
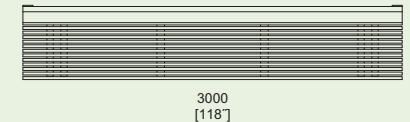

2 LWD150-01t
 LWD150-01twb

4 LWD150-02t
 LWD150-02twb

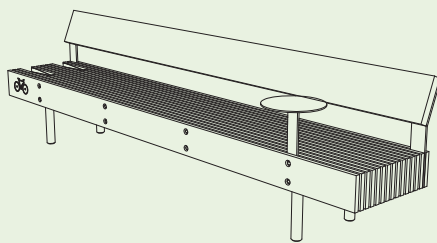

LWD150 -10 / 150-11 / 150-22 / 150-40

Park bench with backrest
 seat and backrest made of hardwood,
 steel legs, bicycle stands / integrated table / steel sheet

Banc avec dossier
 assise et dossier en planches de bois massif,
 pieds en acier, appuis vélo / table intégrée / tôle d'acier

Sitzbank mit Rückenlehne
 Sitzfläche und Rückenlehne aus Holzbrettern, Stahlfüßen,
 integrierter Stahltisch, optional mit integriertem Fahrradständer

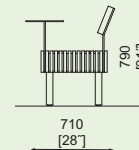

LWD150-10t
 LWD150-10twb

LWD150-40t
 LWD150-40twb

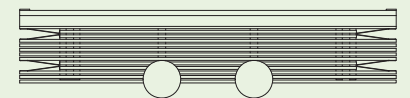
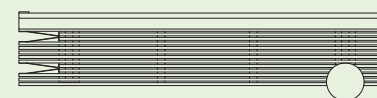
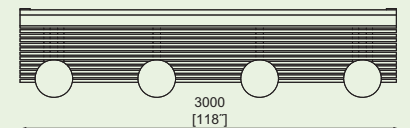
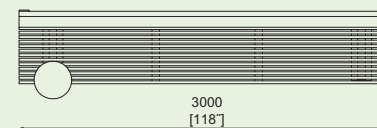

2 LWD150-11t
 LWD150-11twb

4 LWD150-22t
 LWD150-22twb

WOODY

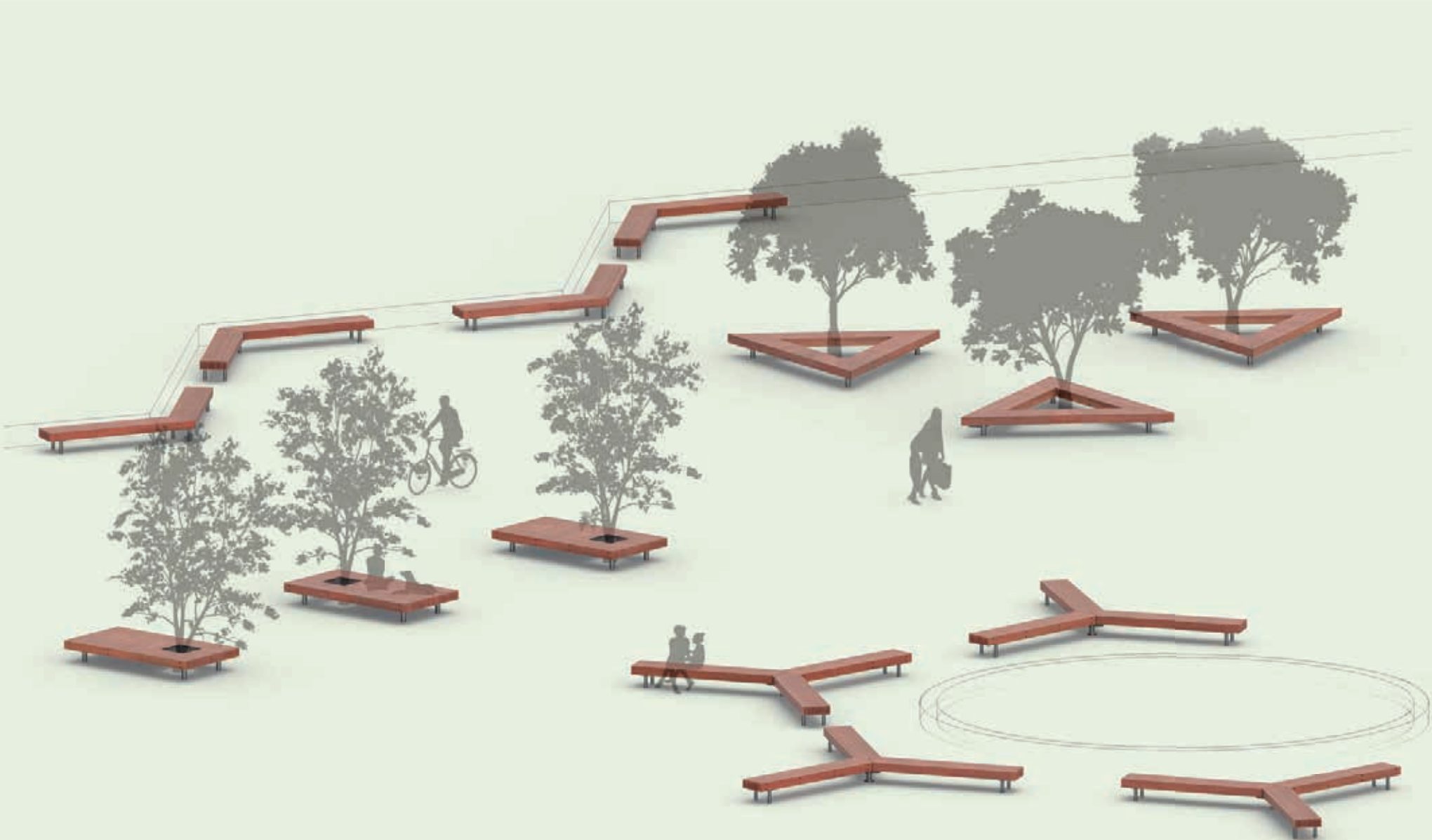

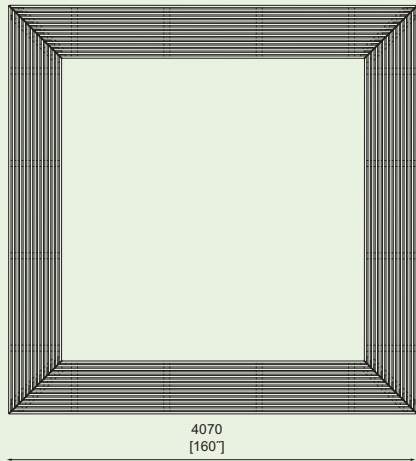

LWD400t
LWD400twb

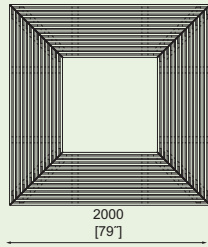

LWD402t
LWD402twb

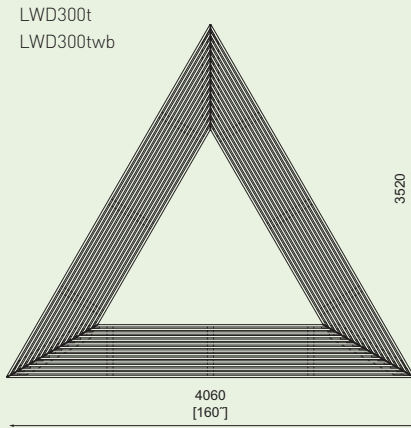

LWD300t
LWD300twb

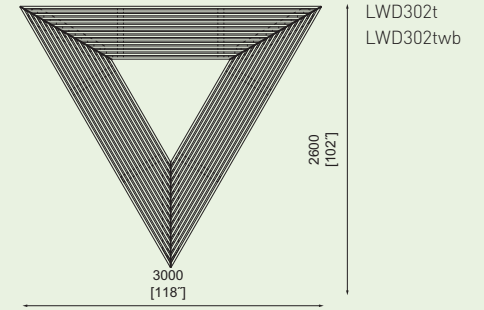

LWD302t
LWD302twb

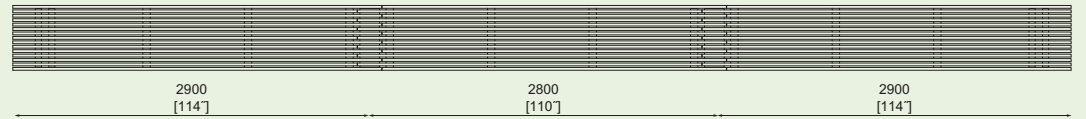

LWD120t
LWD120twb

LWD121t
LWD121twb

LWD122t
LWD122twb



LWD

Park bench

seat made of hardwood,
steel legs

Banc public

assise en planches de bois massif,
pieds en acier

Sitzbank

Sitzfläche aus Massivholzbrettern,
Stahlfüße

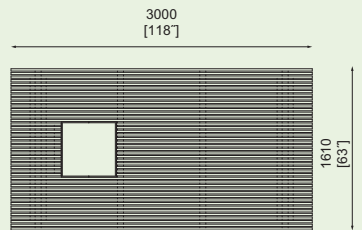

LWD500t
LWD500twb

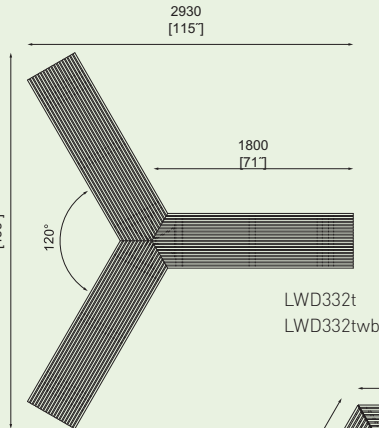

LWD332t
LWD332twb

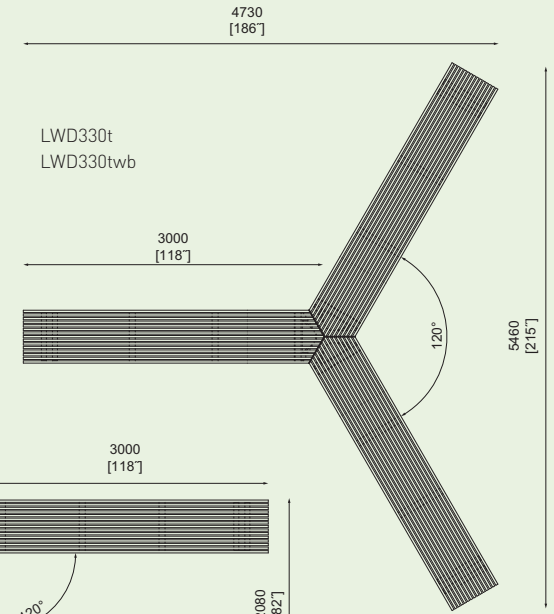

LWD330t
LWD330twb

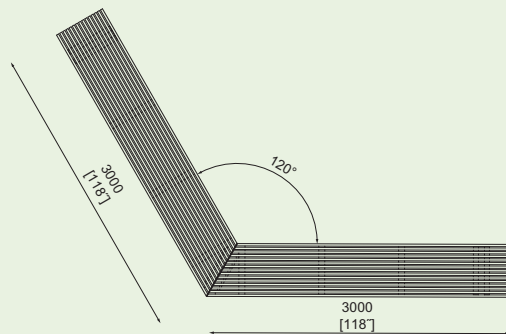

LWD200t
LWD200twb

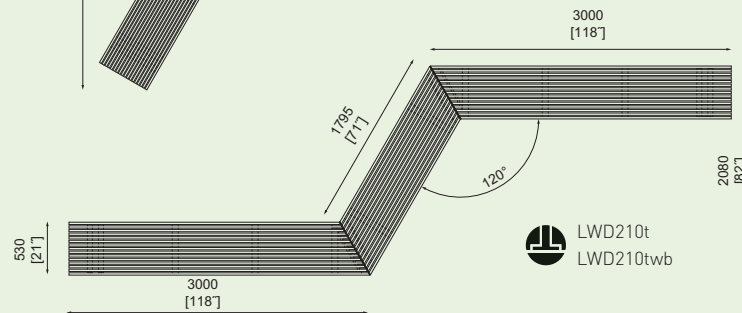

LWD210t
LWD210twb

WOODY SCORPIO, SOLAR

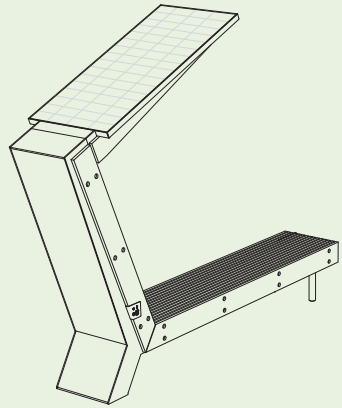

WDS110

Solar bench
steel structure, bench with photovoltaic panel,
seat and backrest made of hardwood, steel structure

Banc solaire
structure en acier, panneau photovoltaïque,
assise et dossier en planches de bois massif

Solarsitzbank
Stahlkonstruktion, Bank mit Photovoltaikpaneel,
Sitzfl äche und Rückenlehne aus Holzbrettern

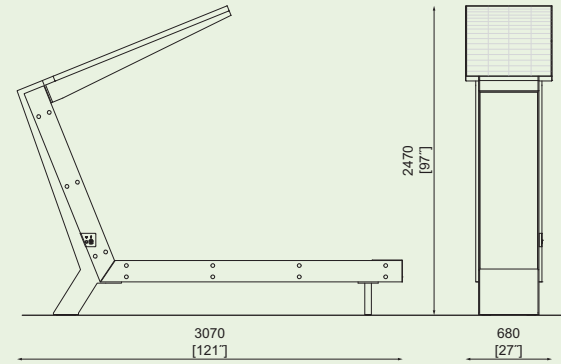

WDS110t
WDS110twb

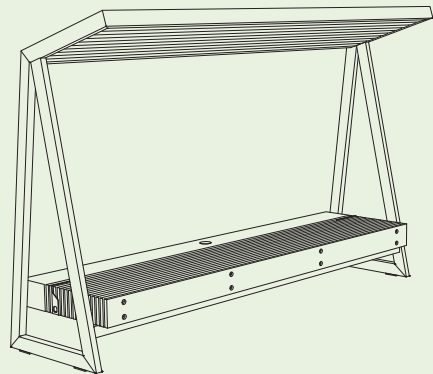

WDS180

Solar bench
bench with solar panel, seat made of hardwood,
steel structure

Banc solaire
structure en acier, panneau photovoltaïque,
assise en planches de bois massif

Solarsitzbank
Stahlkonstruktion, Bank mit Photovoltaikpaneel,
Sitzfl äche aus Holzbrettern

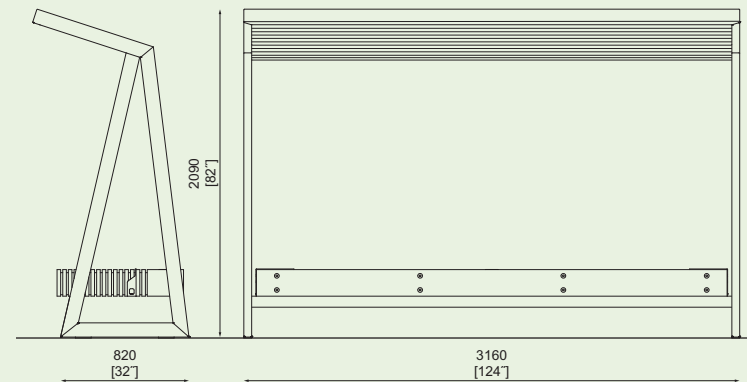

WDS180t
WDS180twb

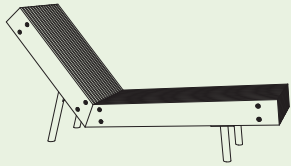

LWD752

Lounger
seat and backrest made of hardwood,
steel legs

Chaise lounge
assise et dossier en planches de bois massif,
pieds en acier

Liege
Sitzfläche und Rückenlehne aus Holzbrettern,
Stahlfüße

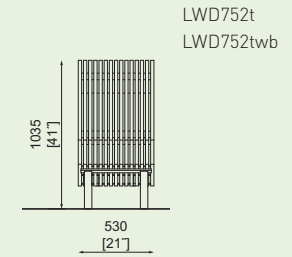
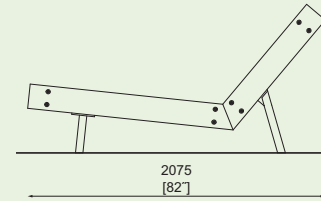

LWD752t
LWD752twb



LWD900

Wheelchair accessible table rectangular
table top made of hardwood, steel legs

Table rectangulaire
planches en bois massif, pieds en acier,
version adapté aux personnes en fauteuil roulant
Rechteckiger Tisch, angepasst für Rollstuhlfahrer
Holzbretter, Stahlfüße

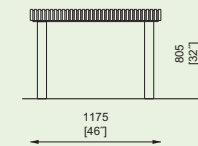
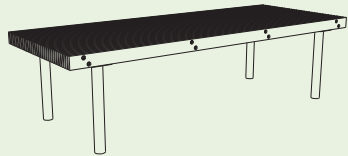

LWD900t
LWD900twj

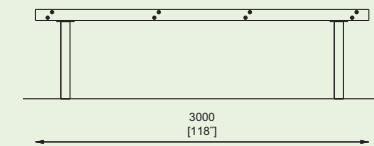

LWB110 / 112 / 150

Children's bench / with backrest
seat / backrest made of hardwood, steel legs

Banc pour enfant / avec dossier
assise et dossier en planches de bois massif,
pieds en acier

Kindersitzbank / mit Rückenlehne
Sitzfläche und Rückenlehne aus Holzbrettern,
Stahlfüße

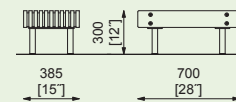
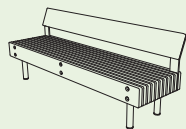
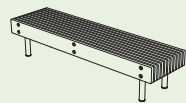

LWB112t
LWB112twb

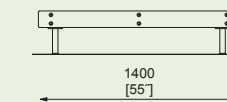

LWB110t
LWB110twb

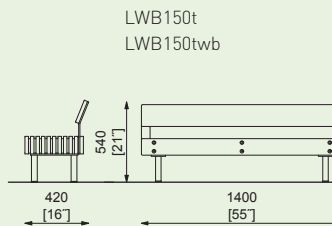

LWB150t
LWB150twb

LITTER BINS / ASHTRAYS
CORBEILLES / CENDRIERS
ABFALLBEHÄLTER / ASCHENBECHER

BETTER 362 (138) . **CRYSTAL** 363 (164) . **MAXIMINIUM** 364 (149) . **MINIUM** 364 (142) . **MULTIMINIUM** 367 (148) . **NANUK** 368 (150)
PRAX 370 (160) . **QUINBIN** 372 (154) . **RADIUM** 375 (166) . **SWISSBIN** 375 (141) . **TLESK** 376 (140) . **VALET** 377 (167)



Better



Crystal



Maximinium



Minium



Multiminium



Nanuk

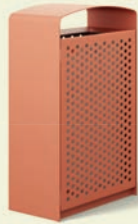

Prax



Quinbin



Radium



Swissbin



Tlesk



Valet

BETTER



Construqta → 376

The body of the litter bin is made of high-strength HSC concrete reinforced with glass fibres, it has a lightweight upper part and a reinforced bottom to increase stability. Available with a galvanized steel rain cover treated with powder coating, which can also feature a stainless steel ashtray. Galvanized steel liner or stainless steel rim to hold the plastic bag.

La partie supérieure est légère et le fond est renforcé pour augmenter la stabilité. Disponible avec couvercle en acier galvanisé traité avec un revêtement en poudre, qui peut également comporter un cendrier en acier inoxydable. Seau intérieur en acier galvanisé ou châssis en acier inoxydable pour fixation de sac en plastique. Fixé au sol.

Abfallbehälterkörper aus HSC Beton, verstärkt durch Glasfasern. Leichter Oberteil, robuster Unterteil für erhöhte Stabilität. Boden mit Entwässerungsöffnung. Optional mit Schutzdach aus verzinktem Stahlblech, pulverbeschichtet. Optional mit im Dach integriertem Ascher. Innenbehälter aus verzinktem Stahlblech oder Edelstahlblech, oder mit Edelstahlrahmen für Müllsäcke.

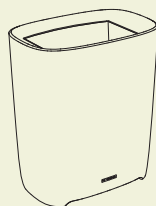

120L 31 gal

BTT302 / B302

Litter bin made of HSC concrete
HSC concrete, galvanized steel liner / optionally with stainless steel rim to hold a plastic bag
Corbeille en béton THP
THP béton, seau intérieur galvanisé / version avec châssis pour fixation de sac en plastique
Abfallbehälter aus HSC Beton
HSC Beton, verzinkter Innenbehälter / Abfallsackhalterung

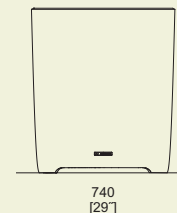
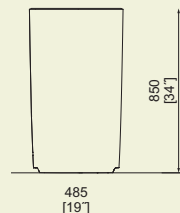

BTT302
BTT-B302 BAG

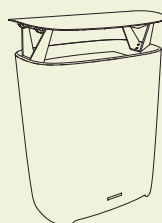

120L 31 gal

BTT307 / B307

Litter bin of HSC concrete with rain cover
HSC concrete, galvanized steel liner / optionally with stainless steel rim to hold a plastic bag, optionally with ashtray
Corbeille en béton THP avec couvercle
béton THP, seau intérieur zingué, version avec châssis pour fixation de sac en plastique en option / cendrier en option
Abfallbehälter aus HSC Beton mit Schutzdach
HSC Beton, verzinkter Innenbehälter / Abfallsackhalterung, optional mit Aschenbecher

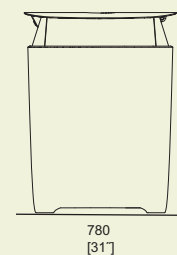
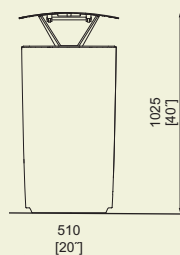

BTT307
BTT307p
BTT-B307
BTT-B307p BAG

CRYSTAL

Galvanized steel structure treated with powder coating, lockable doors, galvanized liner. Optionalely with stainless steel cigarette stubber and ashtray. Surface mounted.

Structure en acier galvanisé traité avec revêtement en poudre, portes verrouillables, seuu intérieur galvanisé. Cendrier avec un éteignoir à cigarettes en acier inoxydable en option. Fixé au sol.

Verzinkter Stahlkörper, pulverbeschichtet. Edelstahlascher und -zigarettenlöscher. Innenbehälter aus verzinktem Stahlblech. Tür öffnet nach vorne.

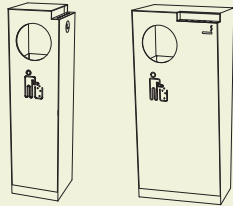

CS110 / 111 / 210 / 211

Litter bin
steel or stainless steel frame, stainless steel cigarette stubber and ashtray
Corbeille
cadre en acier, cendrier muni d'un éteignoir à cigarettes
Abfallbehälter
Stahlkonstruktion, Aschenbecher aus Edelstahl

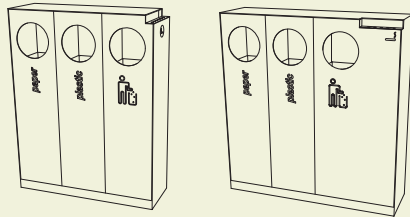
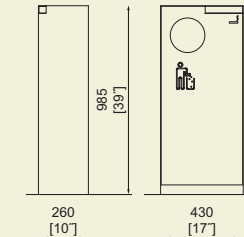
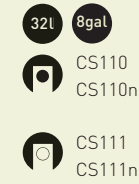
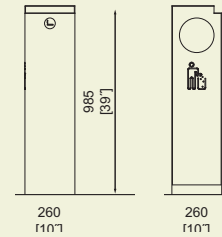

CS330 / 331 / 350 / 351

Tripple litter bin for recycling
steel or stainless steel frame, stainless steel cigarette stubber and ashtray
Corbeille tri sélectif 3 compartiments
cadre en acier, cendrier muni d'un éteignoir à cigarettes
Dreifacher Abfallbehälter für Mülltrennung
Stahlkonstruktion, Aschenbecher aus Edelstahl

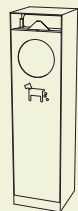
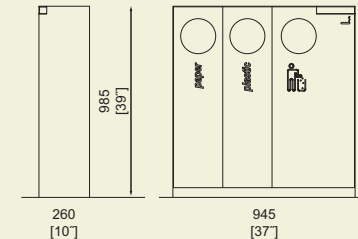
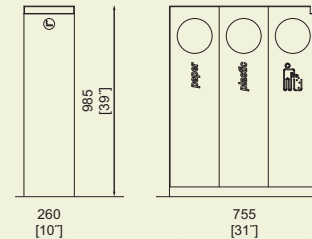

CP110

Special litter bin for dog waste
steel or stainless steel frame, integrated space for plastic bags
Corbeille pour des dejections canines
cadre en acier, espace intégré pour les sacs en plastique
Abfallbehälter mit Beutelspender
Stahlkonstruktion, integrierter Spender für Plastikbeutel

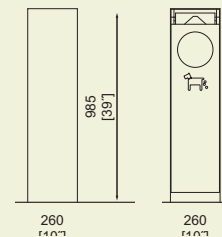

CSP120

Ashtray
stainless steel ashtray with cigarette stubber
Cendrier
cadre en acier ou acier inoxydable, cendrier avec éteignoir à cigarettes en acier inoxydable
Aschenbecher
Korpus aus Stahl- oder Edelstahl mit Zigarettenlöscher

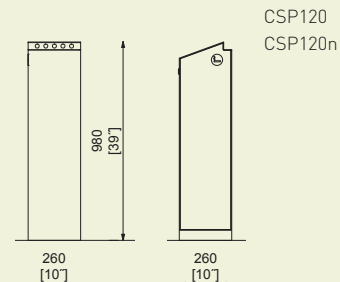

MAXIMINIUM

Galvanised steel frame treated with powder coating. Covering made of anodised aluminium, either with or without powder coating, or wooden slats. The rain cover is made of galvanised steel treated with powder coating. Galvanised steel liner or stainless steel rim to hold the plastic bag. Surface mounted.

Cadre en acier galvanisé traité avec revêtement en poudre. Habillage en aluminium anodisé, avec ou sans revêtement en poudre, ou lames de bois. Couvercle en acier galvanisé traité avec un revêtement en poudre. Seau intérieur galvanisé ou châssis en acier inoxydable pour fixation de sac en plastique. Fixé au sol.

Ummantelung aus eloxierten Aluminiumprofilen oder Holzlamellen. Konstruktion und Dach aus verzinktem Stahlblech, pulverbeschichtet. Innenbehälter aus verzinktem Stahlblech oder mit Abfallsackhalterung.

120L 31 gal

MAU556 / 566 / B556 / B566

Litter bin with rain cover

steel structure, cast aluminium profiles, wooden slats, galvanised steel liner, anchored

Corbeille avec couvercle

structure en acier, habillage en alliage d'aluminium / habillage en lames de bois, seau intérieur en acier galvanisé, à fixer au sol

Abfallbehälter mit Regenschutz

Stahlkonstruktion, Ummantelung aus Aluminiumprofilen oder Holzlamellen, verzinkter Innenbehälter, zur Oberflächenbefestigung

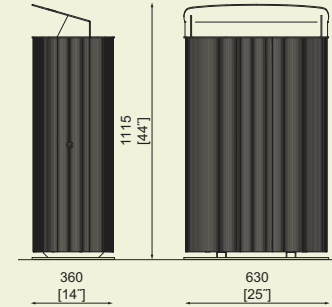
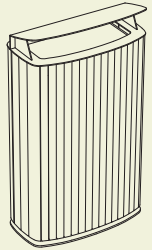

MAU556
MAU-B556 BAG

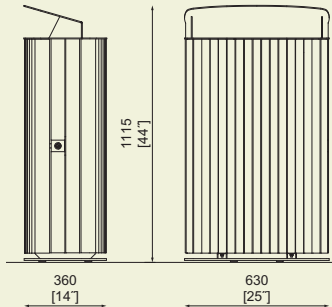

MAU566r
MAU566t
MAU-B566r
MAU-B566t BAG

MINIUM

Galvanised steel frame treated with powder coating. Covering made of anodised aluminium, either with or without powder coating, or wooden slats. Top edge and optional rain cover are made of cast aluminium treated with powder coating. The rain cover can further include a stainless steel ashtray. Plastic liner or stainless steel rim to hold the plastic bag. Surface mounted, anchored under the ground, free standing or post-mounted.

Cadre en acier galvanisé traité avec revêtement en poudre. Habillage en aluminium anodisé, avec ou sans revêtement en poudre, ou lames de bois. Le bord supérieur et le couvercle en option sont en alliage d'aluminium traité avec un revêtement en poudre. Le couvercle peut en outre comprendre un cendrier en acier inoxydable. Seau intérieur en plastique ou châssis en acier inoxydable pour fixation de sac en plastique. Pose libre, ancré au sol, sous le sol ou fixé sur un poteau.

Ummantelung aus eloxierten Aluminiumprofilen oder Holzlamellen. Konstruktion aus verzinktem Stahlblech. Schutzdach aus Aluminiumguss. Innenbehälter aus Kunststoff oder mit Abfallsackhalterung.

45L 11 gal

MIU100 / 105

Litter bin / with rain cover

steel structure, cast aluminium profiles
- optionally with stainless steel cigarette stubber and ashtray

Corbeille / avec couvercle

structure en acier, habillage en alliage d'aluminium
- variante avec cendrier muni d'éteignoir à cigarettes

Abfallbehälter / mit Regenschutz

Stahlkonstruktion, Ummantelung aus Aluminium
- optional mit integriertem Aschenbecher und Zigarettenlöscher aus Edelstahl

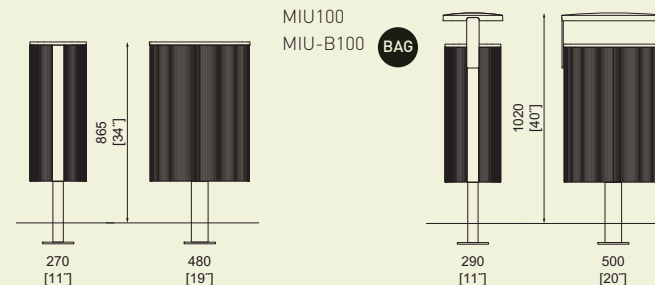
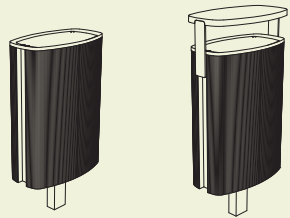

MIU100
MIU-B100 BAG

MIU105
MIU105p
MIU-B105
MIU-B105p BAG

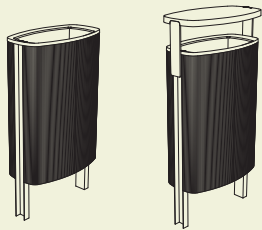

45L 11 gal

MIU200 / 205

Litter bin / with rain cover

steel structure, cast aluminium profiles
- optionally with stainless steel cigarette stubber and ashtray

Corbeille / avec couvercle

structure en acier, habillage en alliage d'aluminium
- variante avec cendrier muni d'éteignoir à cigarettes

Abfallbehälter / mit Regenschutz

Stahlkonstruktion, Ummantelung aus Aluminium
- optional mit integriertem Aschenbecher und Zigarettenlöscher aus Edelstahl

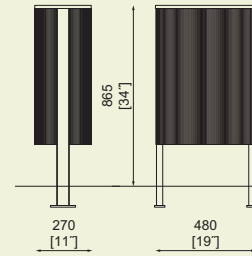

MIU200
MIU-B200 BAG

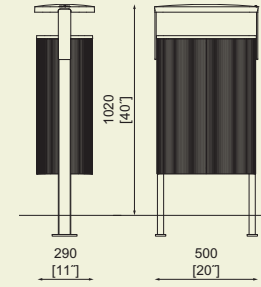

MIU205
MIU205p
MIU-B205
MIU-B205p BAG

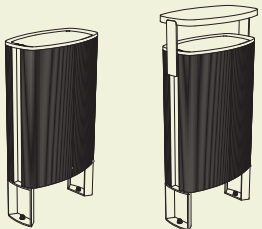

45L 11 gal

MIU301 / 306

Litter bin / with rain cover

steel structure, cast aluminium profiles
- optionally with stainless steel cigarette stubber and ashtray

Corbeille / avec couvercle

structure en acier, habillage en alliage d'aluminium
- variante avec cendrier muni d'éteignoir à cigarettes

Abfallbehälter / mit Regenschutz

Stahlkonstruktion, Ummantelung aus Aluminium
- optional mit integriertem Aschenbecher und Zigarettenlöscher aus Edelstahl

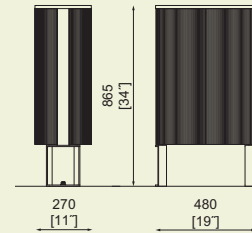

MIU301
MIU-B301 BAG

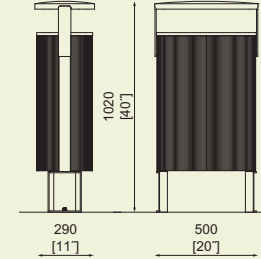

MIU306
MIU306p
MIU-B306
MIU-B306p BAG

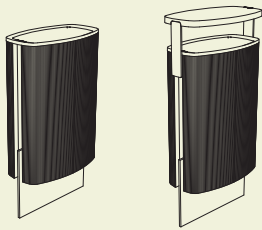

45L 11 gal

MIU400 / 405

Litter bin / with rain cover

steel structure, cast aluminium profiles
- optionally with stainless steel cigarette stubber and ashtray

Corbeille / avec couvercle

structure en acier, habillage en alliage d'aluminium
- variante avec cendrier muni d'éteignoir à cigarettes

Abfallbehälter / mit Regenschutz

Stahlkonstruktion, Ummantelung aus Aluminium
- optional mit integriertem Aschenbecher und Zigarettenlöscher aus Edelstahl

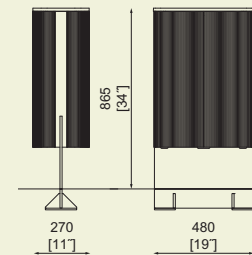

MIU400
MIU-B400 BAG

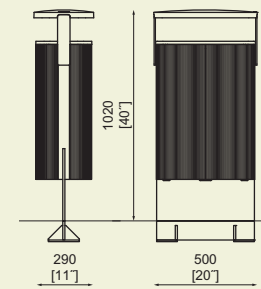

MIU405
MIU405p
MIU-B405
MIU-B405p BAG

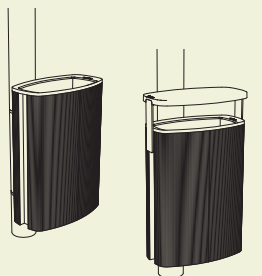

45L 11 gal

MIU000 / 005

Litter bin for attachment to the existing column / with rain cover

steel structure, cast aluminium profiles
- optionally with stainless steel cigarette stubber and ashtray

Corbeille montée sur poteau / avec couvercle

structure en acier, habillage en alliage d'aluminium / variante avec cendrier muni d'éteignoir à cigarettes

Abfallbehälter zum Aufhängen an einer Säule / mit Regenschutz

Stahlkonstruktion, Ummantelung aus Aluminium / optional mit integriertem Aschenbecher und Zigarettenlöscher aus Edelstahl

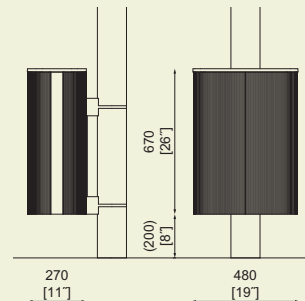

MIU000
MIU-B000 BAG

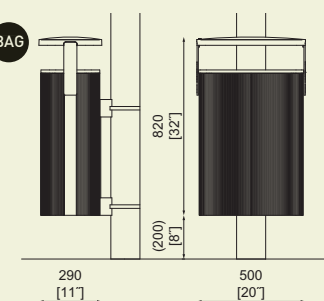

MIU005
MIU005p
MIU-B005
MIU-B005p BAG

MINIUM

45L 11 gal



MIU110 / 115

Litter bin / with rain cover

steel structure, wooden slats sheating
- optionally with stainless steel cigarette stubber and ashtray

Corbeille / avec couvercle

structure en acier, habillage en lames de bois
- variante avec cendrier muni d'éteignoir à cigarettes

Abfallbehälter / mit Regenschutz

Stahlkonstruktion, Ummantelung aus Holzlamellen
- optional mit integriertem Aschenbecher und Zigarettenlöscher aus Edelstahl

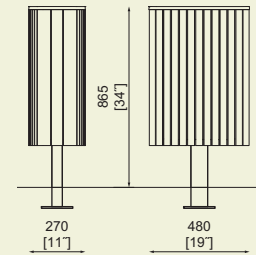
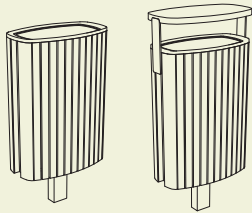

MIU110r
MIU110t
MIU-B110r
MIU-B110t

BAG

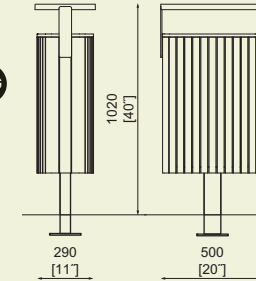

MIU115r
MIU115rp
MIU115t
MIU115tp

BAG

MIU-B115r
MIU-B115rp
MIU-B115t
MIU-B115tp

45L 11 gal



MIU210 / 215

Litter bin / with rain cover

steel structure, wooden slats sheating - optionally with stainless steel cigarette stubber and ashtray

Corbeille / avec couvercle

structure en acier, habillage en lames de bois
- variante avec cendrier muni d'éteignoir à cigarettes

Abfallbehälter / mit Regenschutz

Stahlkonstruktion, Ummantelung aus Holzlamellen
- optional mit integriertem Aschenbecher und Zigarettenlöscher aus Edelstahl

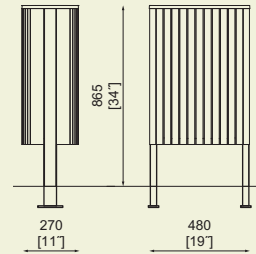
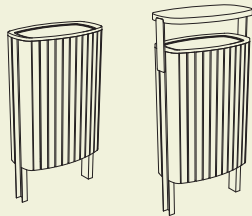

MIU210r
MIU210t
MIU-B210r
MIU-B210t

BAG

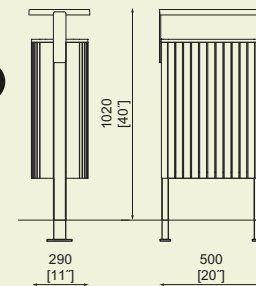

MIU215r
MIU215rp
MIU215t
MIU215tp

BAG

MIU-B215r
MIU-B215rp
MIU-B215t
MIU-B215tp

45L 11 gal



MIU311 / 316

Litter bin / with rain cover

steel structure, wooden slats sheating - optionally with stainless steel cigarette stubber and ashtray

Corbeille / avec couvercle

structure en acier, habillage en lames de bois
- variante avec cendrier muni d'éteignoir à cigarettes

Abfallbehälter / mit Regenschutz

Stahlkonstruktion, Ummantelung aus Holzlamellen
- optional mit integriertem Aschenbecher und Zigarettenlöscher aus Edelstahl

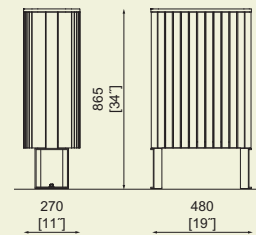
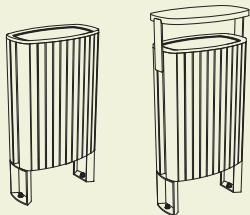

MIU311r
MIU311t
MIU-B311r
MIU-B311t

BAG

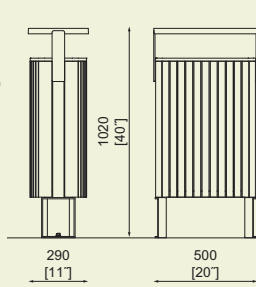

MIU316r
MIU316rp
MIU316t
MIU316tp

BAG

MIU-B316r
MIU-B316rp
MIU-B316t
MIU-B316tp

45L 11 gal



MIU410 / 415

Litter bin / with rain cover

steel structure, wooden slats sheating - optionally with stainless steel cigarette stubber and ashtray

Corbeille / avec couvercle

structure en acier, habillage en lames de bois
- variante avec cendrier muni d'éteignoir à cigarettes

Abfallbehälter / mit Regenschutz

Stahlkonstruktion, Ummantelung aus Holzlamellen
- optional mit integriertem Aschenbecher und Zigarettenlöscher aus Edelstahl

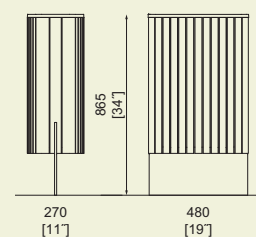
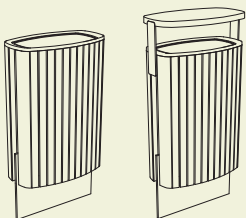

MIU410r
MIU410t
MIU-B410r
MIU-B410t

BAG

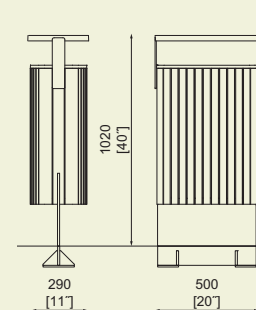

MIU415r
MIU415rp
MIU415t
MIU415tp

BAG

MIU-B415r
MIU-B415rp
MIU-B415t
MIU-B415tp

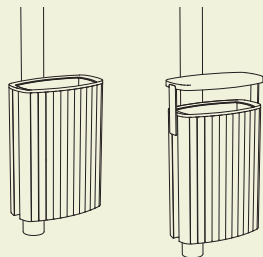

45L 11 gal

MIU010 / 015

Litter bin for attachment to the existing column / with rain cover

steel structure, wooden slats sheating
- optionally with stainless steel cigarette stubber and ashtray

Corbeille montée sur poteau / avec couvercle
structure en acier, habillage en lames de bois / cendrier en option, avec éteignoir à cigarettes en acier inoxydable

Abfallbehälter zum Aufhängen an einer Säule / mit Regenschutz

Stahlkonstruktion, Ummantelung aus Holzlamellen / optional mit integriertem Aschenbecher und Zigarettenlöscher aus Edelstahl

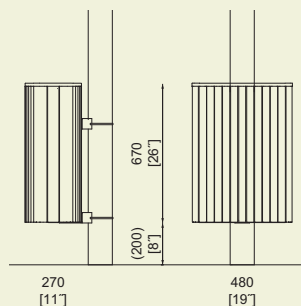

MIU010r
MIU010t

BAG

MIU-B010r
MIU-B010t

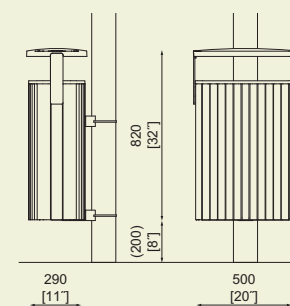

MIU015r
MIU015rp
MIU015t
MIU015tp

BAG

MIU-B015r
MIU-B015rp
MIU-B015t
MIU-B015tp

MULTIMINIUM

Galvanised steel frame treated with powder coating. Covering made of anodised aluminium, either with or without powder coating, or wooden slats. The rain cover is made of cast aluminium treated with powder coating. Galvanised liners. Surface mounted.

La coque est constituée de profilés en aluminium anodisé ou de lattes de bois, le cadre supérieur et le toit sont en tôle d'aluminium, le cadre de support est en acier galvanisé - le tout est pourvu d'un vernis par cuisson de poudre. Conteneurs intérieurs en tôle galvanisée.

Ummantelung aus eloxierten Aluminiumprofilen oder Holzlamellen. Verzinkte Stahlkonstruktion, pulverbeschichtet. Schutzdach aus Aluminium. Innenbehälter aus verzinktem Stahlblech.

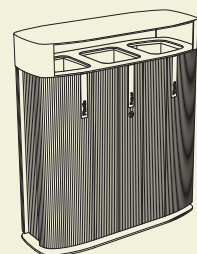

3x50L 3x13 gal

MUM558 / 556

Triple litter bin with rain cover for recycling

steel structure, cast aluminium profiles
- optionally with stainless steel cigarette stubber and ashtray

Corbeille tri-sélectifs à 3 compartiments avec couvercle
structure en acier, habillage en alliage d'aluminium - variante avec cendrier muni d'éteignoir à cigarettes

Dreifacher Abfallbehälter für Mülltrennung mit Regenschutz
Stahlkonstruktion, Ummantelung aus Aluminium - optional mit Aschenbecher aus Edelstahl

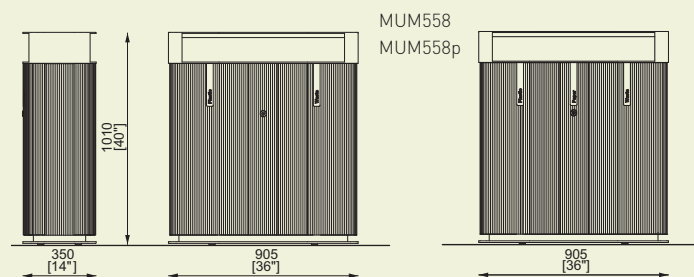

MUM558
MUM558p

MUM556
MUM556p

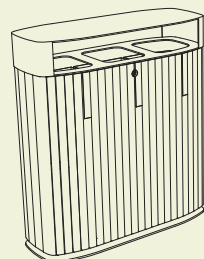

3x50L 3x13 gal

MUM568 / 566

Triple litter bin with rain cover for recycling

steel structure, wooden slats sheating
- optionally with stainless steel cigarette stubber and ashtray

Corbeille tri-sélectifs à 3 compartiments avec couvercle
structure en acier, habillage en alliage d'aluminium / habillage en lames de bois - variante avec cendrier muni d'éteignoir à cigarettes

Dreifacher Abfallbehälter für Mülltrennung mit Regenschutz
Stahlkonstruktion, Ummantelung aus Holzlamellen - optional mit Aschenbecher aus Edelstahl

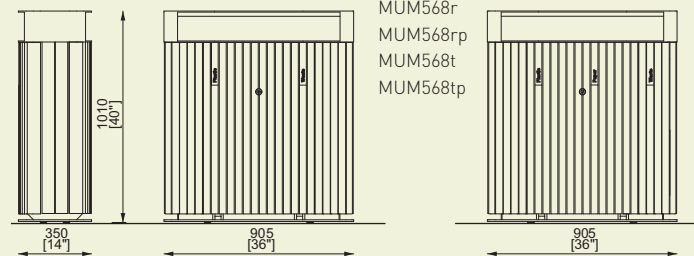

MUM568r
MUM568rp
MUM568t
MUM568tp

MUM566r
MUM566rp
MUM566t
MUM566tp

NANUK

Galvanised steel frame treated with powder coating. Covering made of wooden slats, reinforced bent metal sheet, stretched metal sheet or HPL. The optional rain cover is made of aluminium treated with powder coating. The rain cover can further include a stainless steel ashtray. Galvanised liner. Surface mounted or anchored under the ground.

Cadre en acier galvanisé traité avec revêtement en poudre. Habillage en lames de bois, tôle d'acier, métal déployé ou HPL. Un couvercle en option est en aluminium traité avec un revêtement en poudre et peut en outre comprendre un cendrier en acier inoxydable. Seau intérieur galvanisé. Fixé au sol ou ancré sous le pavage.

Verzinkte Stahlkonstruktion, pulverbeschichtet. Ummantelung aus verzinktem Stahl, Edelstahl, Streckmetall, Holzlamellen oder HPL. Innenbehälter aus verzinktem Stahlblech.

50l 13 gal

NNK160/161/165/166

Litter bin / with rain cover
steel frame, wooden slats sheathing
- optionally with stainless steel cigarette stubber and ashtray

Corbeille /avec couvercle
structure en acier, habillage en lamelles en bois - variante avec cendrier muni d'éteignoir à cigarettes

Abfallbehälter/mit Regenschutz
Stahlkonstruktion, Ummantelung aus Holzlamellen - optional mit Aschenbecher aus Edelstahl

50l 13 gal

NNK260/261/265/266

Litter bin / with rain cover
steel frame, stretched metal sheet sheathing
- optionally with stainless steel cigarette stubber and ashtray

Corbeille /avec couvercle
structure en acier, habillage en métal déployé - variante avec cendrier muni d'éteignoir à cigarettes

Abfallbehälter/mit Regenschutz
Stahlkonstruktion, Ummantelung aus Streckmetall - optional mit Aschenbecher aus Edelstahl

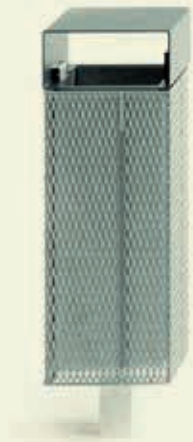
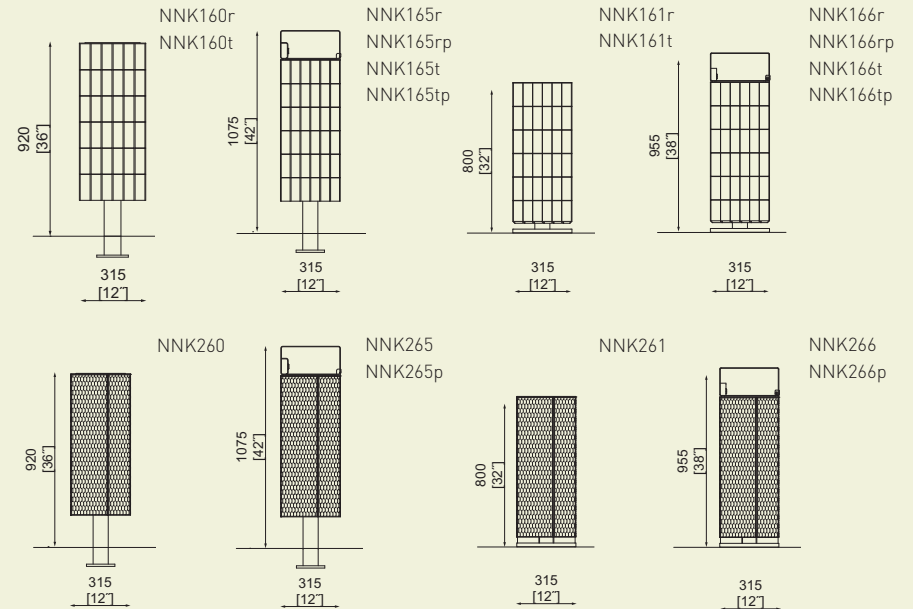
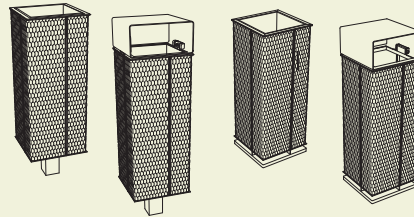
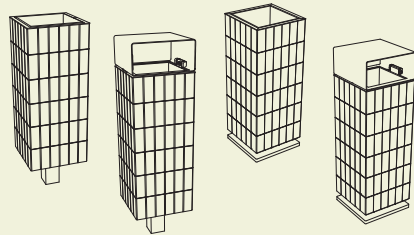

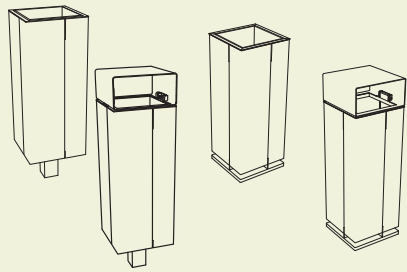

50L 13 gal

NNK360 / 361 / 365 / 366

Litter bin / with rain cover
steel frame, steel or stainless steel sheathing
- optionally with stainless steel cigarette stubber and ashtray

Corbeille/a vec couvercle
structure en acier, habillage en tôle découpée - variante avec cendrier muni d'éteignoir à cigarettes

Abfallbehälter/mit Regenschutz
Stahlkonstruktion, Ummantelung aus Stahl- oder Edelstahlblech - optional mit Aschenbecher aus Edelstahl

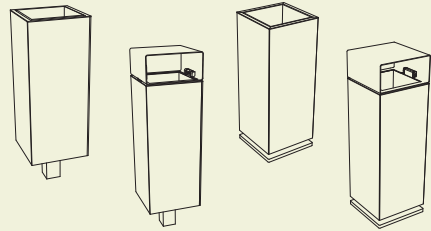
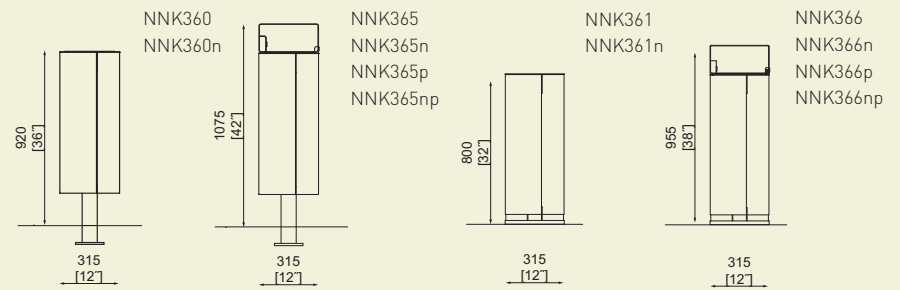

50L 13 gal

NNK560 / 561 / 565 / 566

Litter bin / with rain cover
steel frame, HPL sheathing or HPL individual decor
- a possibility to apply any graphic theme
- optionally with stainless steel cigarette stubber and ashtray

Corbeille/a vec couvercle
structure en acier, habillage en HPL ou HPL décor individuel - la possibilité d'application de n'importe quel thème graphique
- variante avec cendrier muni d'éteignoir à cigarettes

Abfallbehälter/mit Regenschutz
Stahlkonstruktion, Ummantelung aus HPL, optional mit individueller Bedruckung
- optional mit Aschenbecher aus Edelstahl

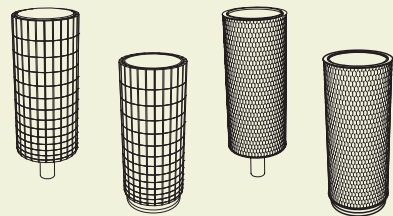
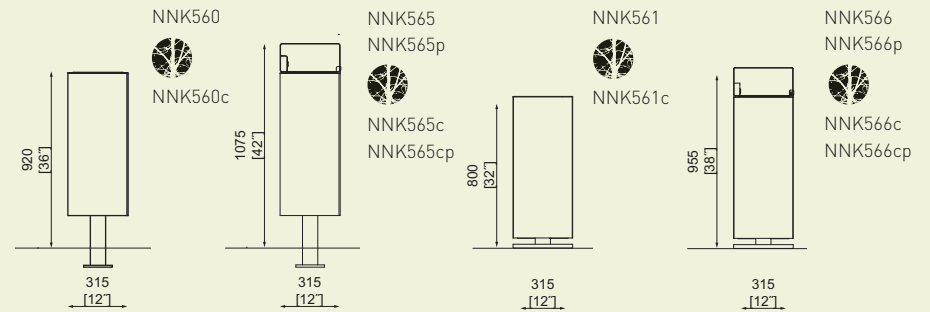

45L 11 gal

NNK110 / 111 / 210 / 211

Litter bin
steel frame, wooden slats sheathing / stretched metal sheet sheathing, surface mounted

Corbeille
structure en acier, habillage en lamelles en bois / habillage en métal déployé, à fixer au sol

Abfallbehälter
Stahlkonstruktion, Ummantelung aus Holzlamellen oder Streckmetall

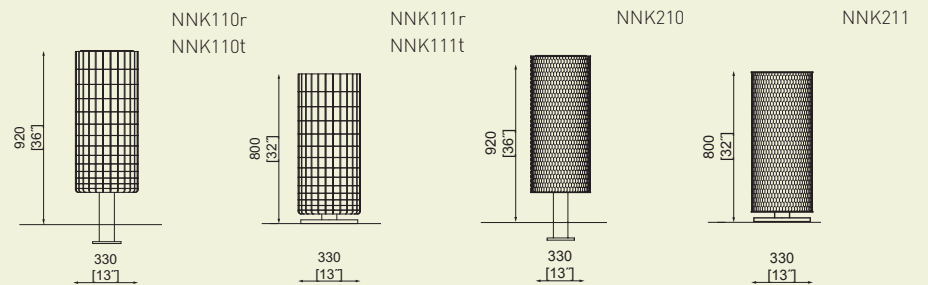

2x50L 3x50L 2x13 gal 3x13 gal

NNK370 / 380

Double / Triple litter bin
steel body, covered with steel or stainless steel sheathing

Corbeille tri-sélectifs à 2 / 3 compartiments
structure en acier, habillage en acier zingué et thermolaqué ou en acier inoxydable

Doppelter / Dreifacher Abfallbehälter für Mülltrennung
Stahlkonstruktion, Ummantelung aus Stahl- oder Edelstahlblech

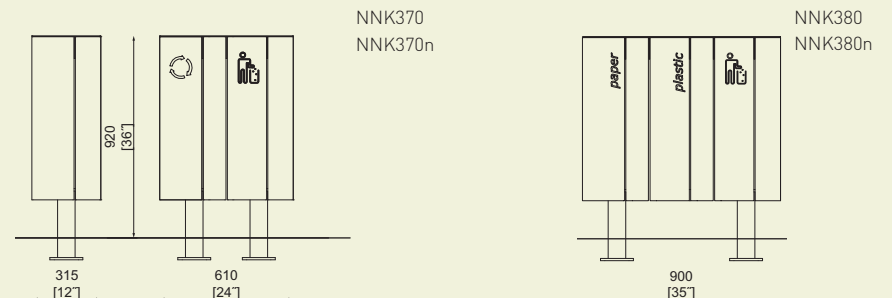
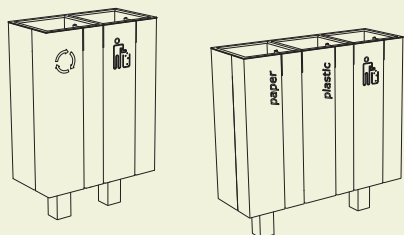

Galvanised steel frame treated with powder coating. Doors made of wooden slats, perforated steel or stainless steel sheet or HPL. Galvanised steel liner. Galvanised steel liner or stainless steel rim to hold the plastic bag. Surface mounted.

Cadre en acier galvanisé traité avec revêtement en poudre. Portes en lames de bois, tôle d'acier ou d'acier inoxydable perforée ou HPL. Seau intérieur galvanisé. Seau intérieur en acier galvanisé ou châssis en acier inoxydable pour fixation de sac en plastique. Fixé au sol.

Ummantelung aus verzinktem Stahlblech. Seiten aus Holzlamellen, perforiertem Stahl- oder Edelstahlblech oder aus HPL. Innebehälter aus verzinktem Stahlblech. 120l-Ausführung alternativ mit Abfallsackhalterung.

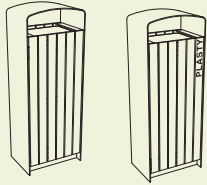

45l 11 gal

PRX115 / 116

Litter bin with rain cover
steel frame, wooden slats door / panels
Corbeille avec couvercle
cadre en acier, porte en lames de bois
Abfallbehälter mit Regenschutz
Stahlkonstruktion, Seiten aus Holzlamellen

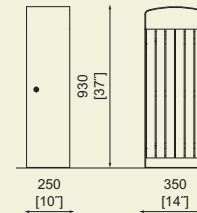

PRX115r
PRX115t
PRX115y

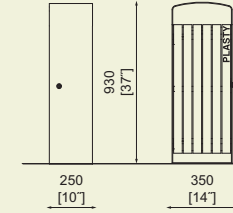

PRX116r
PRX116t
PRX116y

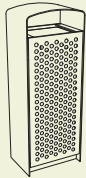

45l 11 gal

PRX145

Litter bin with rain cover
steel frame, perforated steel sheet door / panels
Corbeille avec couvercle
cadre en acier, porte en tôle d'acier perforée ou en tôle d'acier inoxydable perforée
Abfallbehälter mit Regenschutz
Stahlkonstruktion, Seiten aus perforiertem Stahlblech

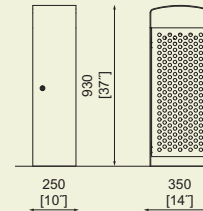

PRX145
PRX145n

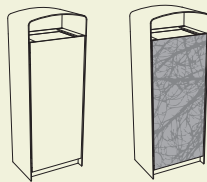

45l 11 gal

PRX155

Litter bin with rain cover
steel frame, HPL or HPL individual decor door / panels
- a possibility to apply any graphic theme
Corbeille avec couvercle
cadre en acier, porte en HPL ou HPL décor individuel
- la possibilité d'application de n'importe quel thème graphique
Abfallbehälter mit Regenschutz
Stahlkonstruktion, Seiten aus HPL, optional mit individueller Bedruckung

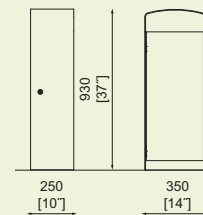

PRX155

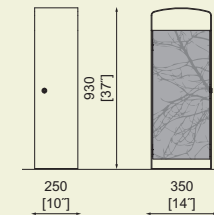

PRX155c

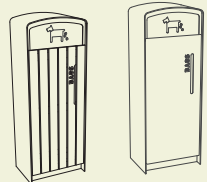

45l 11 gal BAG

PRX118 / 148

Litter bin for dog waste
steel frame, steel sheet door / wooden slats door
Corbeille pour des dejections canines
cadre en acier, porte en lames de bois / tôle d'acier
Abfallbehälter für Hundekot
Stahlkonstruktion, Seiten aus Holzlamellen oder Stahlblech

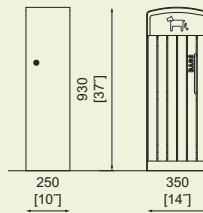

PRX118r
PRX118t
PRX118y

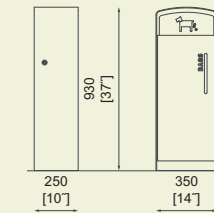

PRX148
PRX148n

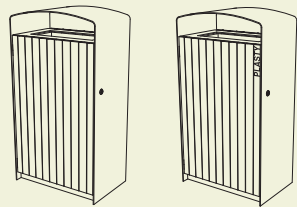

120L 31 gal

PRX315 / B315 / 316 / B316

Litter bin with rain cover
steel frame, wooden slats door / panels
Corbeille avec couvercle
cadre en acier, porte en lames de bois
Abfallbehälter mit Regenschutz
Stahlkonstruktion, Seiten aus Holzlamellen

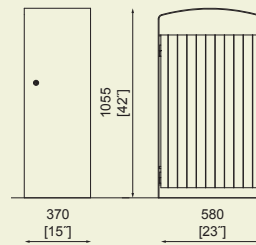

PRX315r
PRX315t

PRX315y
PRX-B315y

PRX-B315r
PRX-B315t

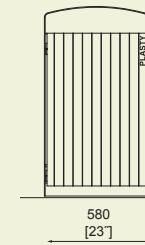

PRX316r
PRX316t

PRX316y
PRX-B316y

PRX-B316r
PRX-B316t

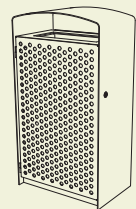

120L 31 gal

PRX345 / B345

Litter bin with rain cover
steel frame, perforated steel sheet door / panels
Corbeille avec couvercle
cadre en acier, porte en tôle d'acier perforée ou en tôle d'acier inoxydable perforée
Abfallbehälter mit Regenschutz
Stahlkonstruktion, Seiten aus perforiertem Stahlblech

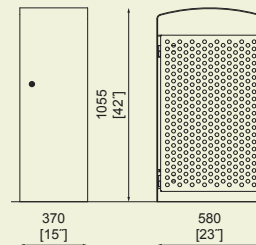

PRX345
PRX345n

PRX-B345
PRX-B345n

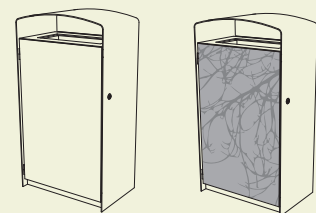

120L 31 gal

PRX355 / B355

Litter bin with rain cover
steel body, HPL or HPL individual decor door / panels
– a possibility to apply any graphic theme
Corbeille avec couvercle
cadre en acier, porte en HPL ou HPL décor individuel
– la possibilité d'application de n'importe quel thème graphique
Abfallbehälter mit Regenschutz
Stahlkonstruktion, Seiten aus HPL, optional mit individueller Bedruckung

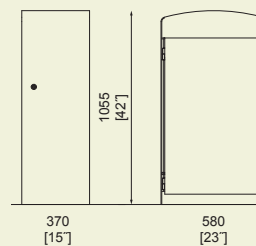

PRX355
PRX-B355



PRX355c
PRX-B355c



QUINBIN

Galvanised steel frame treated with powder coating. Covering made of wooden slats, aluminium profiles or perforated steel or stainless steel sheet. The optional rain cover is made of galvanised steel treated with powder coating. The lockable rain cover can further include a stainless steel ashtray. Plastic liner. Surface mounted.

Cadre en acier galvanisé traité avec revêtement en poudre. Habillage en lames de bois, profils en aluminium ou tôle en acier ou en acier inoxydable perforée. Un couvercle verrouillable en option est en acier galvanisé traité avec un revêtement en poudre et peut en outre comprendre un cendrier en acier inoxydable. Seau intérieur en plastique. Fixé au sol.

Konstruktion kombiniert aus verzinktem Stahl und Aluminium. Ummantelung aus Stahlblech, Aluminiumprofilen oder Holzlamellen. Schutzdach aus Aluminium, optional mit Ascher. Unifizierter Innenbehälter aus beständigem Kunststoff.

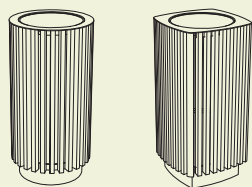

50l 13 gal

QB110 / 140

Litter bin
steel frame, wooden slats sheathing
Corbeille
cadre en acier, habillage en lames de bois
Abfallbehälter
Stahlkörper, Ummantelung aus Holzlamellen

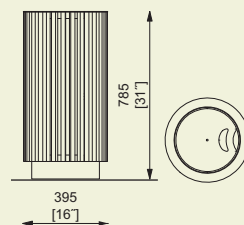

QB110r
QB110t
QB110twj
QB110y

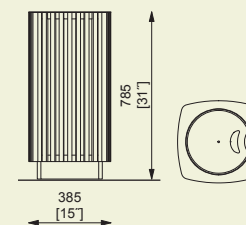

QB140r
QB140t
QB140twj

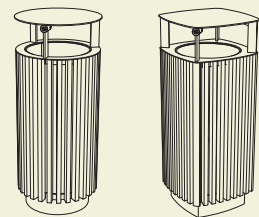

50l 13 gal

QB115 / 145

Litter bin with rain cover
steel frame, wooden slats sheathing
- optionally with stainless steel cigarette stubber and ashtray
Corbeille avec couvercle
cadre en acier, habillage en lames de bois
- cendrier avec un éteignoir en acier inoxydable en option
Abfallbehälter mit Regenschutzdach
Stahlkörper, Ummantelung aus Holzlamellen
- optional mit Aschenbecher mit Edelstahlzigarettenlöscher

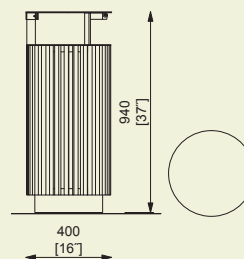

QB115r
QB115t
QB115twj
QB115rp
QB115tp
QB115twjp
QB115y
QB115yp

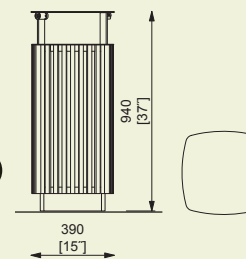

QB145r
QB145t
QB145twj
QB145rp
QB145tp
QB145twjp

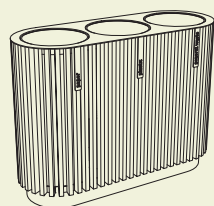

3x50l 3x gal

QB610 / 615

Tripple litter bin for recycling / with rain cover
steel frame, wooden slats sheathing
Triple corbeille pour le tri sélectif / avec couvercle
cadre en acier, habillage en lames de bois
Dreifacher Abfallbehälter für Mülltrennung / mit Regenschutzdach
Mülltrennung / mit Regenschutzdach
Stahlkörper, Ummantelung aus Holzlamellen

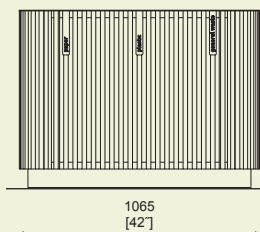
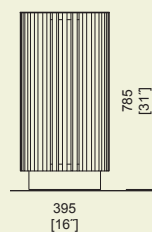

QB610r
QB610t
QB610twj
QB610y

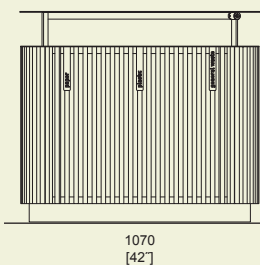
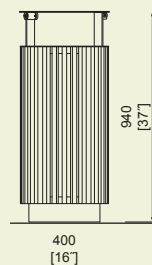
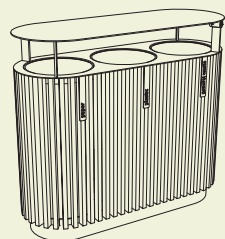

QB615r
QB615t
QB615twj
QB615y

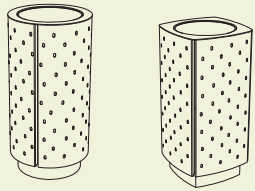

50L 13 gal

QB410 / 440

Litter bin

steel frame, perforated steel or stainless steel sheet sheathing

Corbeille

cadre en acier, habillage en tôle perforée en acier ou en acier inoxydable

Abfallbehälter

Stahlkörper, Ummantelung aus perforiertem Stahl- oder Edelstahlblech

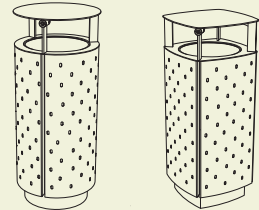
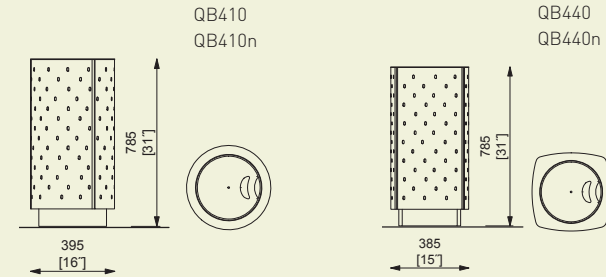

50L 13 gal

QB415 / 445

Litter bin with rain cover

steel frame, perforated steel or stainless steel sheet sheathing – optionally with stainless steel cigarette stubber and ashtray

Corbeille avec couvercle

cadre en acier, habillage en tôle perforée en acier / en acier inoxydable – cendrier avec un éteignoir en acier inoxydable en option

Abfallbehälter mit Regenschutzdach

Stahlkörper, Ummantelung aus perforiertem Stahl- / Edelstahlblech – optional mit Aschenbecher mit Edelstahlzigarettenlöscher

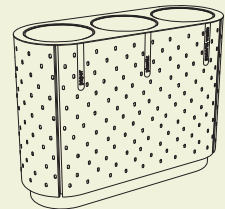
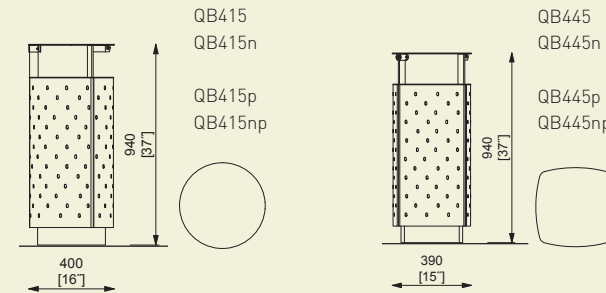

3x50L 3x13 gal

QB710 / 715

Tripple litter bin for recycling / with rain cover

steel frame, perforated steel or stainless steel sheet sheathing

Corbeille tri-sélectifs à 3 compartiments

avec couvercle

cadre en acier, habillage en tôle perforée en acier ou en acier inoxydable

Dreifacher Abfallbehälter für Mülltrennung

mit Regenschutzdach

Stahlkörper, Ummantelung aus perforiertem Stahl- oder Edelstahlblech

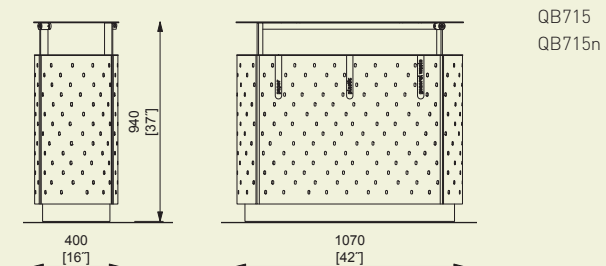
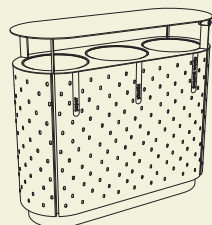
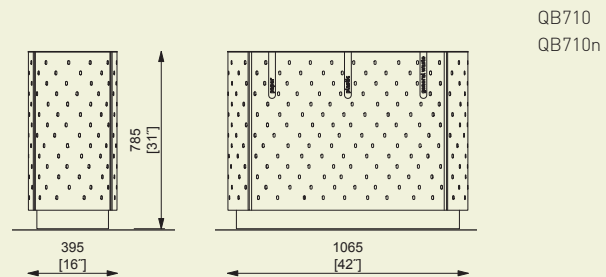

QUINBIN

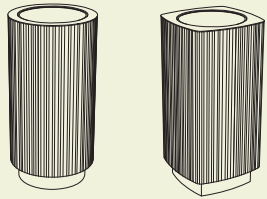

50L 13 gal

QB510 / 540

Litter bin
steel frame, cast aluminium profiles sheating
Corbeille
cadre en acier, habillage de profilé en alliage d'aluminium
Abfallbehälter
Stahlkörper, Ummantelung aus Aluminiumgussprofilen

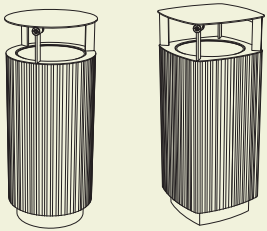
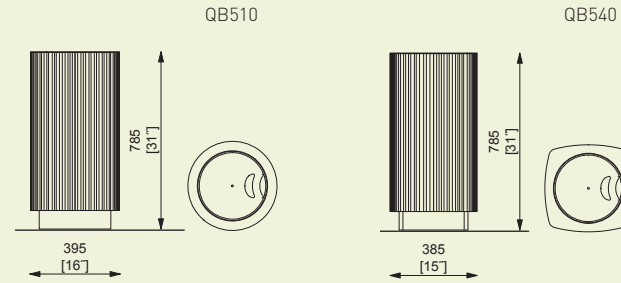

50L 13 gal

QB515 / 545

Litter bin with rain cover
steel frame, cast aluminium profiles sheating
– optionally with stainless steel cigarette stubber and ashtray
Corbeille avec couvercle
cadre en acier, habillage de profilé en alliage d'aluminium
– cendrier avec un éteignoir en acier inoxydable en option
Abfallbehälter mit Regenschutzdach
Stahlkörper, Ummantelung aus Aluminiumgussprofilen
– optional mit Aschenbecher mit Edelstahlzigarettenlöscher

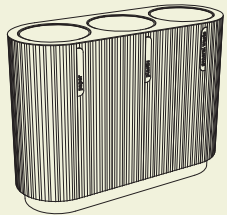
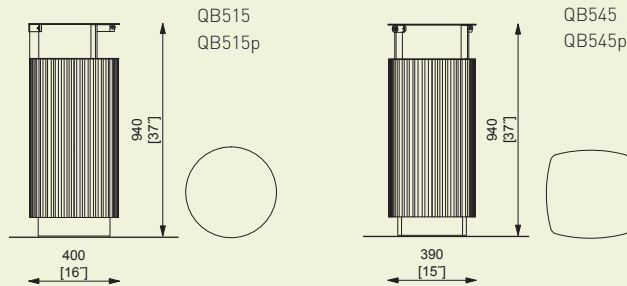

3x50L 3x13 gal

QB810 / 815

Tripple litter bin for recycling / with rain cover
steel frame, cast aluminium profiles sheating
Corbeille tri-sélectifs à 3 compartiments / avec couvercle
cadre en acier, habillage de profilé en alliage d'aluminium
Dreifacher Abfallbehälter für Mülltrennung
Stahlkörper, Ummantelung aus Aluminiumgussprofilen

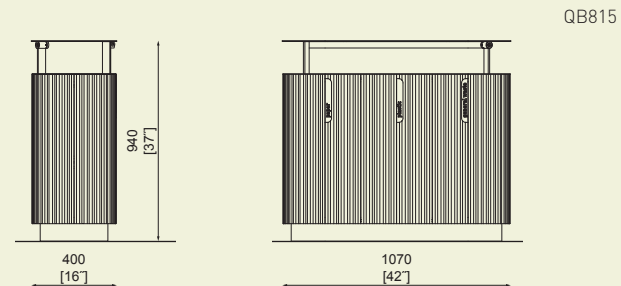
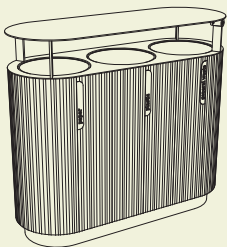
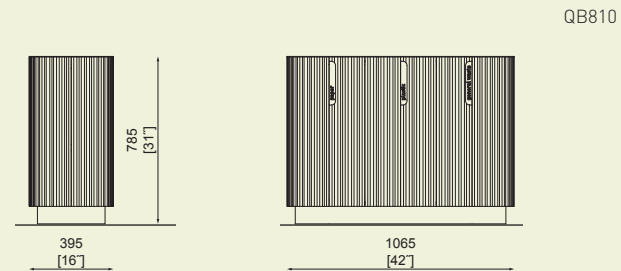

RADIUM



Radium → 320

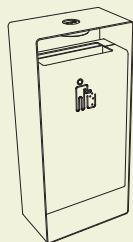

Galvanised steel frame treated with powder coating. The rain cover includes a stainless steel ashtray. Galvanised liner. Surface mounted.

Cadre en acier galvanisé traité avec revêtement en poudre. Un couvercle comprend un cendrier en acier inoxydable. Seau intérieur galvanisé. Fixé au sol.

Verzinkte Stahlkonstruktion, pulverbeschichtet. Tür klappbar nach vorne. Integrierter Ascher aus Edelstahl. Innenbehälter aus verzinktem Stahlblech.

55l 14 gal

KR120

Litter bin

steel sheet frame, stainless steel cigarette stubber and ashtray

Corbeille

cadre en tôle d'acier, cendrier muni d'un éteignoir à cigarettes

Abfallbehälter

Stahlkonstruktion, Aschenbecher aus Edelstahl

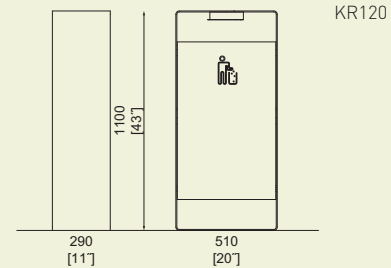

SWISSBIN



Galvanised steel frame treated with powder coating. Galvanised liner. Surface mounted or free standing (with inserted weight in the base).

Cadre en acier galvanisé traité avec revêtement en poudre. Seau intérieur galvanisé. Pose libre (avec poids inséré dans la base) ou fixé au sol.

Verzinkte Stahlkonstruktion, pulverbeschichtet. Deckel mit Schloss. Innenbehälter aus verzinktem Stahlblech. Freistehende Ausführung mit Gewichten im Unterteil.

80l 21 gal

SWS315 / 316

Litter bin with rain cover

steel frame with rain cover, anchored SWS315 or free standing SWS316

Corbeille avec couvercle

corps en acier avec couvercle intégré, à fixer au sol SWS315 ou à poser librement SWS316

Abfallbehälter mit Regenschutz

Stahlkonstruktion, SWS315 zum Verankerung auf Pflaster, SWS316 freistehend

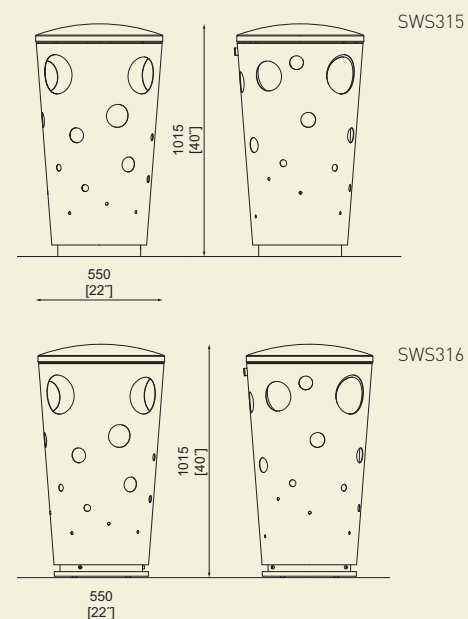

TLESK

Galvanised steel rounds treated with powder coating. It is either with the flexible band holding the plastic bag in or with a durable plastic liner. Surface mounted.

Ronds en acier galvanisé traités avec revêtement en poudre. Disponible soit avec un châssis pour fixation de sac en plastique, soit avec un seau intérieur en plastique durable. Fixé au sol.

Verzinkte Stahlkonstruktion aus Runstäben, pulverbeschichtet. Elastischer Reifen im Oberteil als Abfallsackhalterung, alternativ mit Kunststoffinnenbehälter. Alternativ mit Kunststoffinnenbehälter.

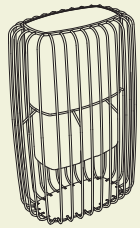

45l 11 gal
KTK100

Litter bin
steel structure, plastic liner,
optionalely with stainless steel cigarette stubber and ashtray

Corbeille
structure en acier, seau plastique, cendrier avec éteignoir
en acier inoxydable en option

Abfallbehälter
Stahlkonstruktion, Kunststoff-Innenbehälter, optional
Aschenbecher mit Zigarettenlöscher aus Edelstahl

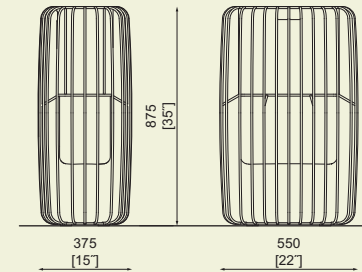

KTK100
KTK100p



75l 19 gal BAG
KTK-B100

Litter bin
steel structure, flexible band to hold a plastic bag,
optionalely with stainless steel cigarette stubber and ashtray

Corbeille
structure en acier, châssis pour fixation de sac en plastique,
cendrier avec éteignoir en acier inoxydable en option

Abfallbehälter
Stahlkonstruktion, Halter für Abfallsack, optional
Aschenbecher mit Zigarettenlöscher aus Edelstahl

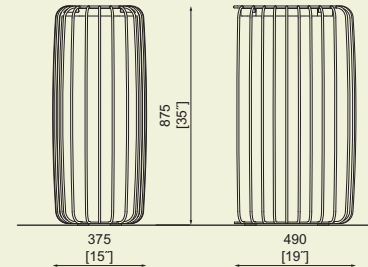

KTK-B100
KTK-B100p



Galvanised steel L-profile treated with powder coating holds a lockable stainless steel box or bag dispenser. Anchored under the ground or free standing.

Le profilé en L en acier galvanisé traité avec un revêtement en poudre contient une boîte en acier inoxydable verrouillable ou un distributeur de sacs. Pose libre ou ancré sous le pavage.

Verzinkte Stahlsäule aus L-Profil, pulverbeschichtet. Edelstahlbehälter für Asche oder Beutelspender.

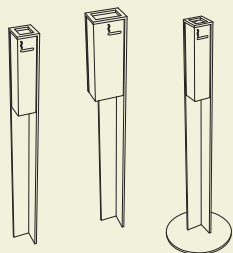

VT110 / 120 / 115

Ashtray / Moveable ashtray
steel post, stainless steel ashtray with cigarette stubber

Cendrier / Cendrier amovible
borne en acier, cendrier en acier inoxydable avec éteignoir à cigarettes

Aschenbecher / freistehender Aschenbecher
Stahlpfosten, Aschenbecher aus Edelstahl mit Zigarettenlöscher

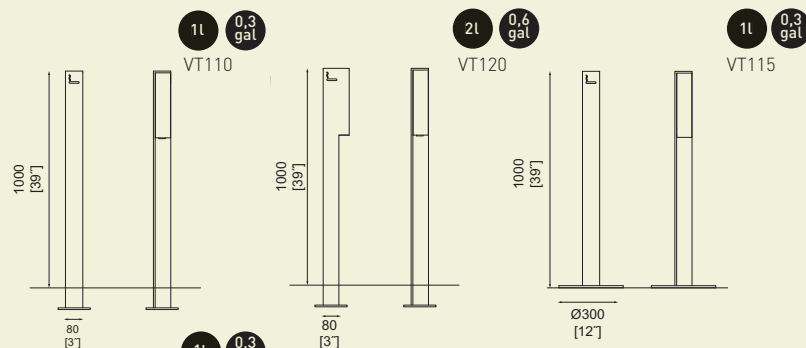

VT510

Freestanding plastic bag holder for dog waste
steel post, stainless steel box for plastic bags
Support indépendant pour sacs en plastique pour déjections canines

borne en acier, boîte en acier inoxydable pour sacs en plastique

Beutelspender für Hundekot
Stahlpfosten, Edelstahlspender für Plastikbeutel

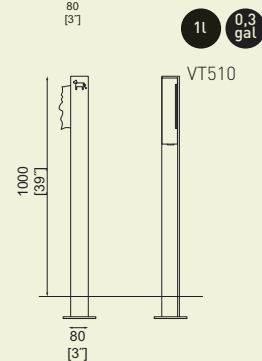

BOLLARDS / GUARDRAILS
BORNES / BARRIÈRES
POLLER / GELÄNDER

CYDLIMIT 380 (179) . **DONAT** 381 (170) . **ELIAS** 383 (172) . **ISAC** 384 (175) . **LOT** 384 (176) . **LOTLIMIT** 385 (178) . **MIELON** 386 (174)



Cydlimit



Donat



Elias



Isac



Lot



Lotlimit



Mielon

CYDLIMIT

Galvanized steel structure treated with powder coating. Available with stainless steel cables. Anchored under the ground or surface mounted.

Structure en acier galvanisé traité avec revêtement en poudre. Disponible avec des câbles en acier inoxydable. Ancré sous le pavage ou fixé au sol.

Verzinkte Stahlkonstruktion, pulverbeschichtet. Optional mit Kettenhalterung.



SC500

Lowered guardrail
steel structure, steel or stainless steel tube
Barrière basse
structure en acier, tube en acier ou acier inoxydable
Niedriges Geländer
Stahlkonstruktion, Stahl- oder Edelstahlrohr

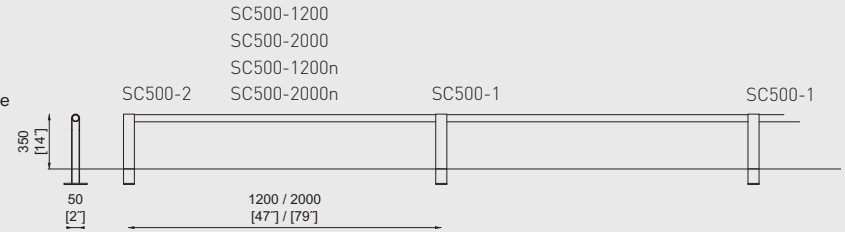
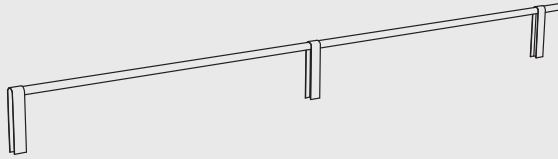

SC600 / 700

Guardrail with tube/stainless steel wires
steel structure, steel or stainless steel tube/ÅÅ
stainless steel wires
Barrière avec tube / câbles en acier inoxydable
structure en acier, tube en acier ou inox/ÅÅ
câbles en acier inoxydable
Rohrgeländer/mit Edelstahlseilen
Stahlkonstruktion, Stahl- oder Edelstahlrohr /
Edelstahlseile

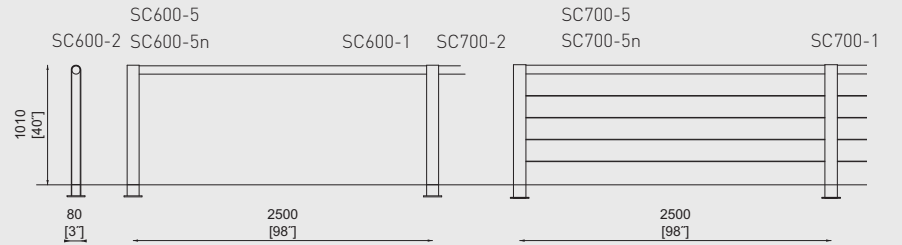
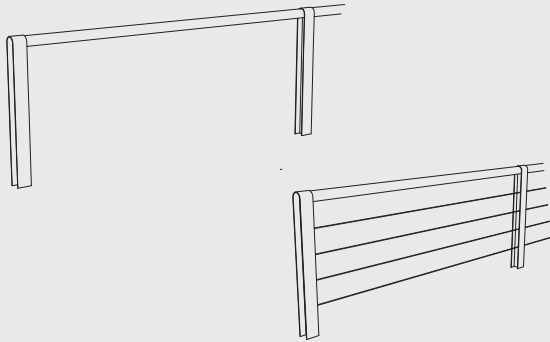

DONAT

Galvanized steel structure treated with powder coating. The top cover made of recycled and fully recyclable cast aluminium, optionally treated powder coated. Available with low-voltage LED lighting. Possible to connect the bollards between each other with a steel chain. Surface mounted, anchored under the ground or removable. The removable model is operated using a quick-release key.

Structure en acier galvanisé traité avec revêtement en poudre. Tête en alliage d'aluminium recyclé et entièrement recyclable, éventuellement traité en poudre. Disponible avec un éclairage LED basse tension. Il est possible de relier les bornes entre elles avec une chaîne en acier. Fixé au sol, ancré sous le pavage ou amovible. Le modèle amovible fonctionne à l'aide d'une clé à dégagement rapide.

Verzinkte Stahlkonstruktion, pulverbeschichtet. Pollerkopf aus recykliertem Aluminium. Optional mit einer Kette oder im Kopf integrierter LED-Leuchte. Optional mit Dreikantverschluss für herabnehmbare Variante.

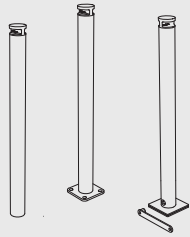

DON100/101/150

Bollard

steel structure, cast aluminium cap

Borne

structure en acier, tête en alliage d'aluminium

Poller

Stahlkonstruktion, Kopf aus Aluminiumguss

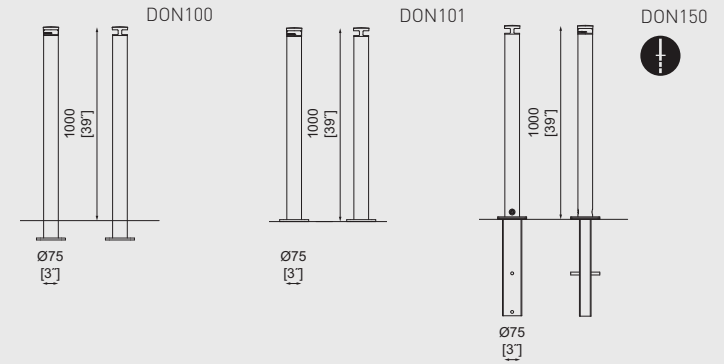

DONAT



DON120 / 121

Bollard
steel structure, cast aluminium cap
Borne
structure en acier, tête en alliage d'aluminium
Poller
Stahlkonstruktion, Kopf aus Aluminiumguss

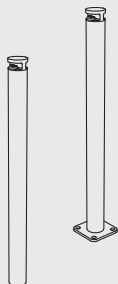
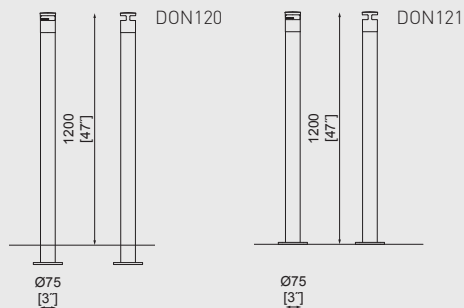

DOE100 / 101 / 130 / 131

Illuminated bollard
steel structure, cast aluminium cap, LED light
Borne éclairée
structure en acier, tête en alliage d'aluminium, éclairage LED
Poller mit Beleuchtung
Stahlkonstruktion, Kopf aus Aluminiumguss, LED Beleuchtung

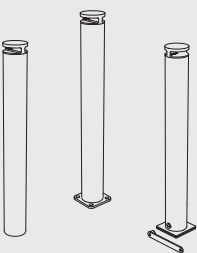
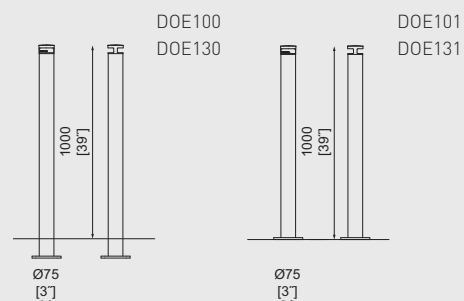

DON200 / 201 / 250

Bollard
steel structure, cast aluminium cap
Borne
structure en acier, tête en alliage d'aluminium
Poller
Stahlkonstruktion, Kopf aus Aluminiumguss

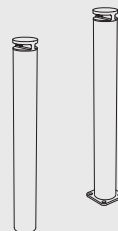

DOE200 / 201 / 230 / 231

Illuminated bollard
steel structure, cast aluminium cap, LED light
Borne éclairée
structure en acier, tête en alliage d'aluminium, éclairage LED
Poller mit Beleuchtung
Stahlkonstruktion, Kopf aus Aluminiumguss, LED Beleuchtung

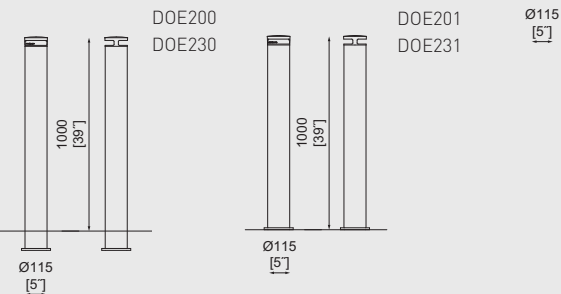

ELIAS

Galvanized steel structure treated with powder coating. An embossed municipal emblem made of zinc alloy is available upon request. Optionally with low-voltage LED lighting. Surface mounted, anchored under the ground or removable. The removable model is operated using a quick-release key.

Structure en acier galvanisé traité avec revêtement en poudre. Un blason municipal en relief en alliage de zinc est disponible sur demande. Éclairage LED basse tension en option. Fixé au sol, ancré sous le pavage ou amovible. Le modèle amovible fonctionne à l'aide d'une clé à dégagement rapide.

Verzinkte Stahlkonstruktion, pulverbeschichtet. Optional mit Stadtwappen aus Aluminium oder LED-Beleuchtung. Optional mit Dreikantverschluss für herabnehmbare Variante.



SE100 / 101 / 150 / SEE100

Bollard / Illuminated bollard
steel structure, LED light
Borne / Borne éclairée
structure en acier, éclairage LED
Poller / Poller mit Beleuchtung
Stahlkonstruktion, LED Beleuchtung

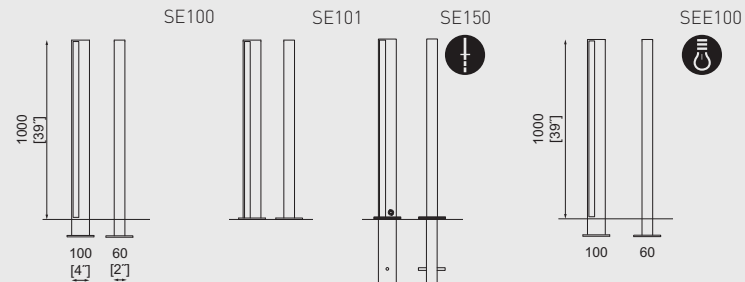

SE105 / 106 / 155

Bollard with municipal emblem
steel structure, zinc alloy municipal emblem
Borne avec blason
structure en acier, blason en alliage de zinc
Poller mit Wappen
Stahlkonstruktion, Wappen aus Zinkguss



SE300 / 301 / 350

Bollard / Removable bollard
steel structure, removable aluminum insert
with reflective foil
Borne / amovible
structure en acier, insert en aluminium amovible avec feuille réfléchissante
Poller / Poller mit Dreikantverschluss
Stahlkonstruktion, herausnehmbare Aluminiumeinsetzung mit reflektierender Folie

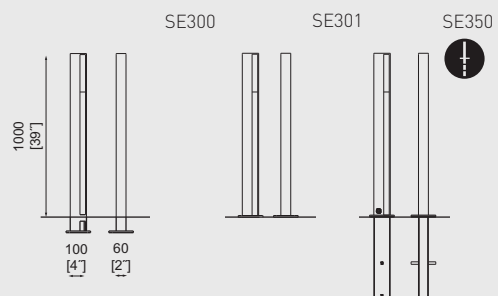

ISAC

Recycled and fully recyclable cast aluminium structure treated with powder coating. An embossed municipal emblem made of zinc alloy is available upon request. Anchored under the ground or removable. The removable model is operated using a quick-release key.

Structure en alliage d'aluminium recyclé et entièrement recyclable traité par revêtement en poudre. Un blason municipal en relief en alliage de zinc est disponible sur demande. Ancré sous le pavage ou amovible. Le modèle amovible fonctionne à l'aide d'une clé à dégagement rapide.

Aluminiumkonstruktion, pulverbeschichtet. Optional mit Stadtwappen oder Dreikantverschluss.

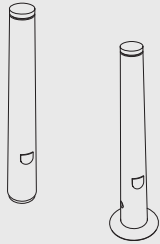

SI100 / 105 / 150 / 155

Bollard
cast aluminium with municipal emblem / without municipal emblem
Borne
corps en alliage d'aluminium avec blason/sans blason
Poller
Aluminiumkonstruktion, mit/ohne Wappen

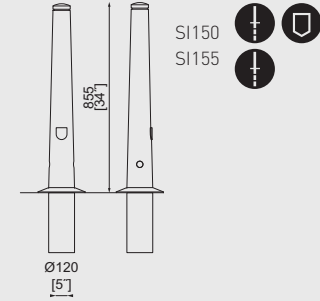
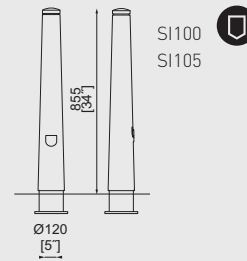

LOT

Galvanized steel structure treated with powder coating. Possible to connect the bollards between each other with a steel chain. Surface mounted, anchored under the ground or removable. The removable model is operated using a quick-release key.

Structure en acier galvanisé traité avec revêtement en poudre. Il est possible de relier les bornes entre elles avec une chaîne en acier. Fixé au sol, ancré sous le pavage ou amovible. Le modèle amovible fonctionne à l'aide d'une clé à dégagement rapide.

Verzinkte Stahlkonstruktion, pulverbeschichtet. Optional mit einer Kette oder Dreikantverschluss.

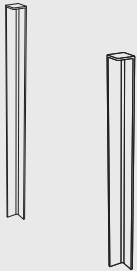

SL100 / 101 / 150 / 200 / 201 / 250

Bollard
steel structure
Borne
structure en acier
Poller
Stahlkonstruktion

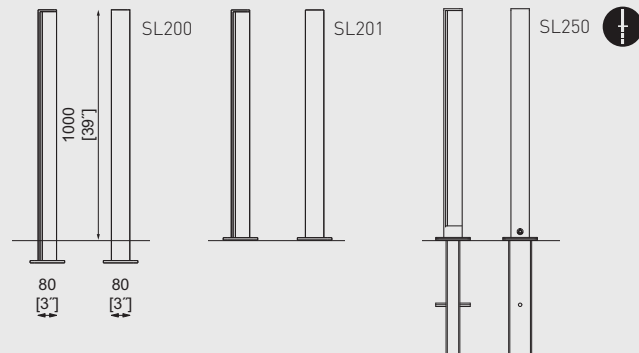
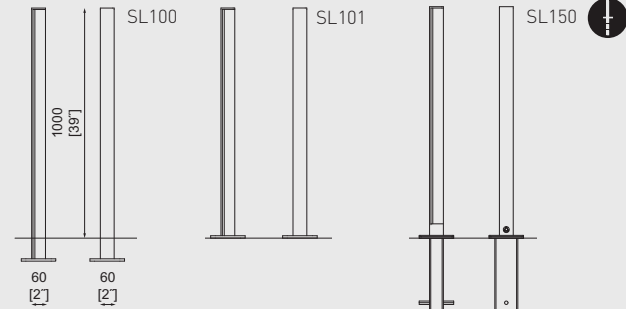

LOTLIMIT

Galvanized steel L-profiles (60 or 80mm) treated with powder coating. Available with steel tube rail. Anchored under the ground.

Profilés en L en acier galvanisé (60 ou 80 mm) traités par revêtement en poudre. Disponible avec tubes d'acier. Ancré sous le pavage.

Verzinkte Stahlkonstruktion, pulverbeschichtet. In zwei Höhen erhältlich. Optional mit Seilen oder Röhren.

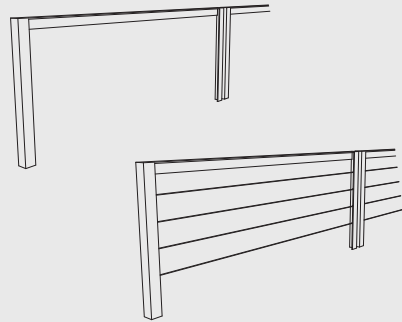

SL600 / 650

Guardrail / Guardrail with wires
steel structure/ four stainless steel wires
Barrière/barrière câbles d'acier
structure en acier/quatre câbles en AÅÅÅ
acier inoxydable
Geländer/Geländer mit Seilen
Stahlkonstruktion / vier Edelstahlseile



SL503

Lowered guardrail
steel structure
Barrière basse
structure en acier
Niedriges Geländer
Stahlkonstruktion

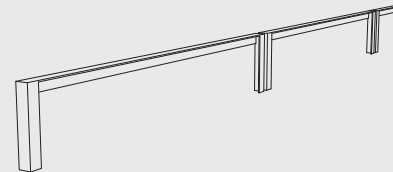

SL730

Guardrail with tubes
steel structure/three steel or stainless steel tubes
Barrière avec tubes
structure en acier/trois tubes en acier ou acier inoxydable
Geländer mit Röhren
Stahlkonstruktion / drei Stahl- oder Edelstahlrohre

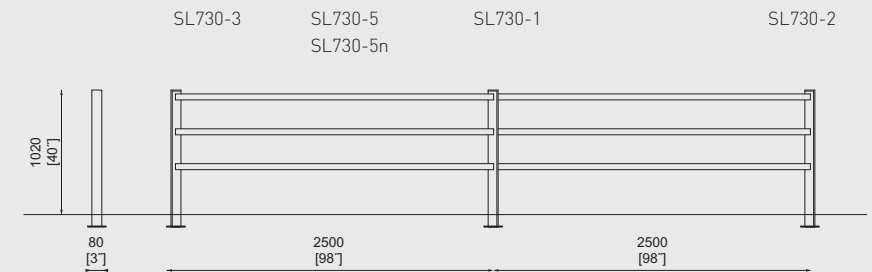
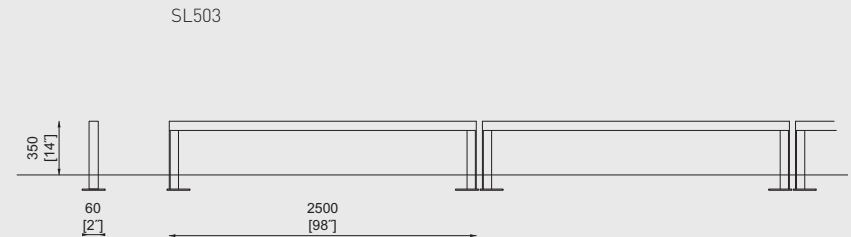
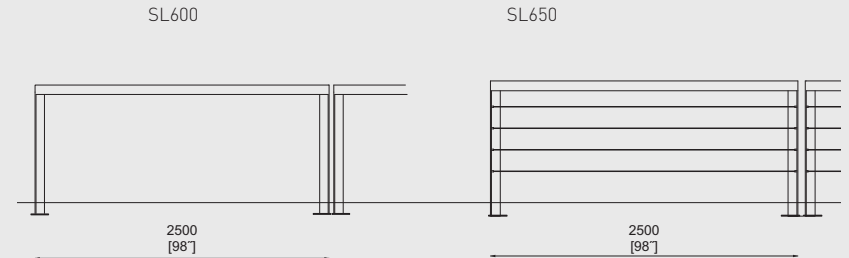
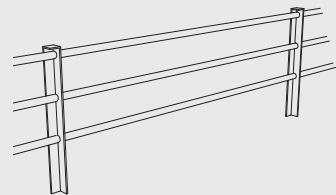



Miela → 290



The bollard body is made of cast aluminium alloy.

Le corps de la borne est une pièce moulée en alliage d'aluminium.

Aluminiumkonstruktion, pulverbeschichtet.

SM100 / 101

Bollard
cast aluminium body
Borne
corps en alliage d'aluminium
Poller
Korpus aus Aluminiumguss

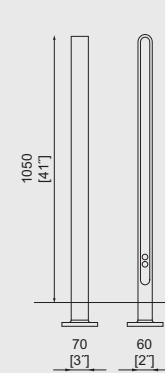

SM100

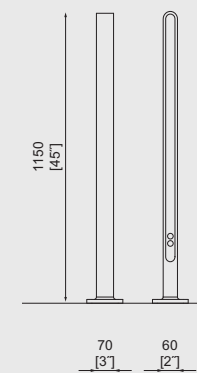

SM101



BICYCLE / SCOOTER STANDS
APPUI VÉLOS / SUPPORT POUR TROTTINETTE
FAHRRADSTÄNDER / ROLLERSTÄNDER

BIKEBLOCQ ³⁹⁰ [188] . **BIKEPARK** ³⁹⁰ [191] . **EDGE TYRE** ³⁹¹ [192] . **ELK** ³⁹² [186] . **GOMEZ** ³⁹² [184] . **LOTLIMIT** ³⁹² [189] . **TROT** ³⁹⁴ [182] . **VELO** ³⁹⁷ [190]



Bikeblocc



Bikepark



Edgetyre



Elk



Gomez



Lotlimit



Trot



Velo

BIKEBLOCQ



Blocq → 269

Eblocq → 276

Galvanised steel structure treated with powder coating. The horizontal beam is made of wooden slats. Surface mounted.

Structure en acier galvanisé traité avec revêtement en poudre. Un élément horizontal en lames de bois. Fixé au sol.

Verzinkte Stahlkonstruktion, pulverbeschichtet. Anlehntheil aus Holz.

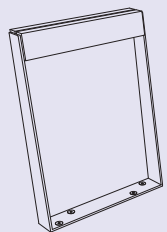

BBQ110

Bicycle stand
steel structure with wooden element
Appui-vélos
structure en acier avec élément en bois
Fahrradständer
Stahlkonstruktion mit Holzelement

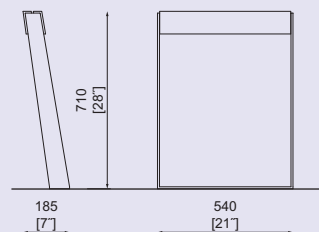

BBQ110r
BBQ110t
BBQ110twj

BIKEPARK

Galvanized steel tube treated with powder coating. Anchored below the ground.

Tube en acier galvanisé traité avec revêtement en poudre. Ancré sous le pavage.

Verzinkte Stahlkonstruktion, pulverbeschichtet.



BPK110 / 140

Bicycle stand
steel structure
Appui-vélos
structure en acier
Fahrradständer
Stahlkonstruktion

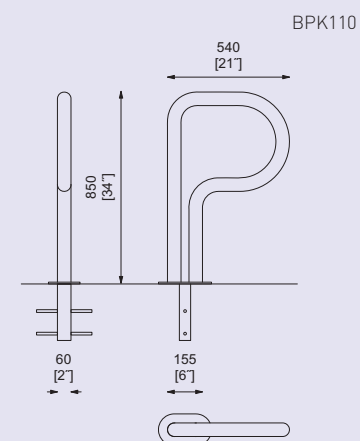
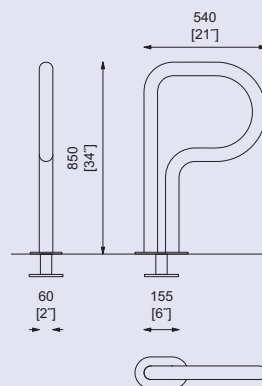
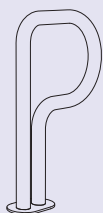

EDGETYRE

Galvanised steel structure treated with powder coating. With durable rubber (EPDM) belt in the upper horizontal part. Anchored under the ground or surface mounted.

Structure en acier galvanisé traité avec revêtement en poudre. Avec bande de protection en caoutchouc durable (EPDM) dans la partie horizontale supérieure. Ancré sous le pavage ou fixé au sol.

Verzinkte Stahlkonstruktion, pulverbeschichtet. Gummistreifen an beiden Seiten als Kratzschutz.

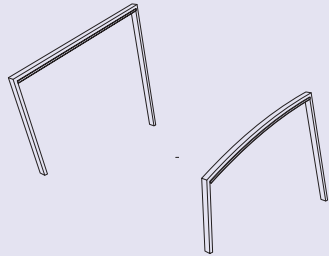

STE110 / 210

Bicycle stand
steel structure, rubber support /
adjusted for surface mounting

Appui-vélos
structure en acier, bande en caoutchouc /
fi xé au sol

Fahrradständer
Stahlkonstruktion, Gummikratzschutz

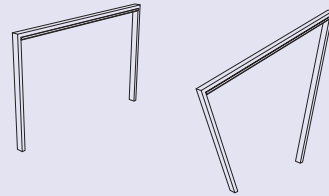

STE310 / 410

Bicycle stand
steel structure, rubber support /
adjusted for surface mounting

Appui-vélos
structure en acier, bande en caoutchouc /
fi xé au sol

Fahrradständer
Stahlkonstruktion, Gummikratzschutz

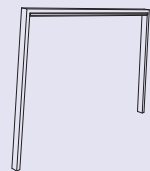

STE510

Bicycle stand
steel structure, rubber support /
adjusted for surface mounting

Appui-vélos
structure en acier, bande en caoutchouc /
fi xé au sol

Fahrradständer
Stahlkonstruktion, Gummikratzschutz

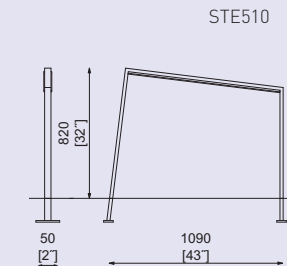
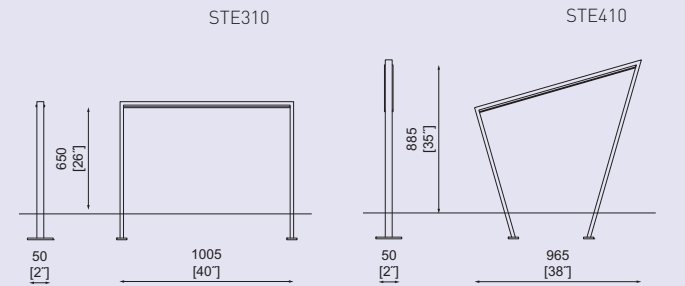
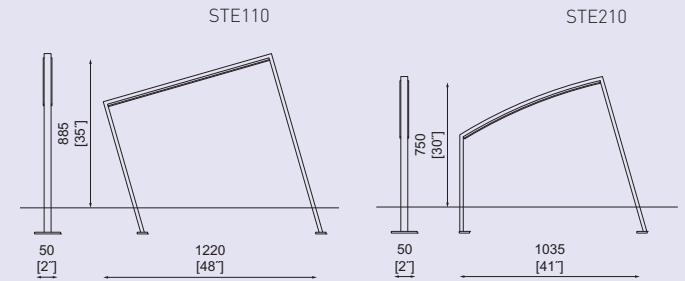

ELK

Recycled and fully recyclable cast aluminium structure. Suitable for up to three bicycles. Surface mounted.

Structure en alliage d'aluminium recyclé et entièrement recyclable. Pour trois vélos au maximum. Fixé au sol.

Aluminiumkonstruktion, pulverbeschichtet.

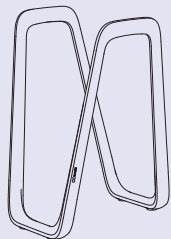

ELK110

Bicycle stand
cast aluminium
Appui-vélos
moulage d'alliage d'aluminium
Fahrradständer
Aluminiumkonstruktion

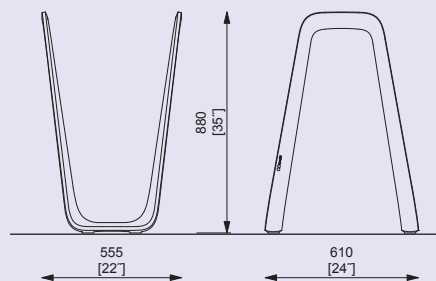

ELK110

GOMEZ

Galvanised structure is covered with a durable rubber (EPDM) profile, with recycled and fully recyclable aluminium bracket for surface mounting.

La structure galvanisée est recouverte d'un profilé en caoutchouc durable (EPDM). Ancrage sur la surface à l'aide d'un support en aluminium recyclé et entièrement recyclable.

Stahltragkonstruktion mit Gummiummantelung. Halterung aus rezykliertem Aluminium.

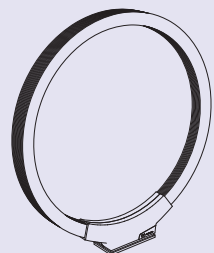

GMZ110

Bicycle stand
steel-rubber structure, cast aluminium
Appui-vélos
structure en acier-caoutchouc,
moulage d'alliage d'aluminium
Fahrradständer
Stahl- und Aluminiumkonstruktion, Gummiummantelung.

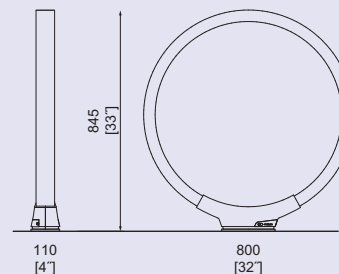

GMZ110

LOTLIMIT

Galvanised steel structure treated with powder coating. Anchored under the ground.

Structure en acier galvanisé traité avec revêtement en poudre. Ancré sous le pavage.

Verzinkte Stahlkonstruktion, pulverbeschichtet.

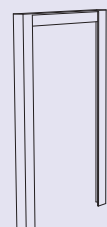

SL505

Bicycle stand
steel structure
Appui-vélos
structure en acier
Fahrradständer
Stahlkonstruktion

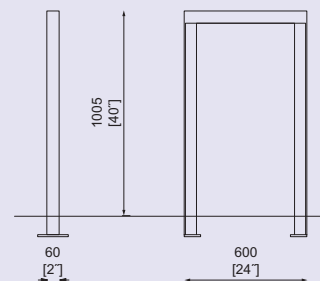

SL505



TROT

Steel galvanized structure treated with powder coating. The filling of the support from recycled material protects scooters from damage. Setup for at least 4 scooters, with wall mounting, surface mounting, or free-standing.

Construction en acier galvanisé avec vernis à poudre. Le rembourrage du dossier en matériau recyclé protège les trotinettes. Ensemble pour au moins 4 trotinettes, avec ancrage au mur, au sol ou autoportant.

Verzinkte Stahlkonstruktion, pulverbeschichtet. Kratzschutz aus recykliertem Material. 4 Stellplätze pro Einheit.

bike stand STE110



STR110



STR120



STR111



STR113



STR112



STR112



STR115



STR117



STR119



STR115

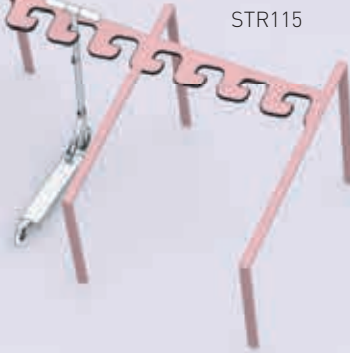

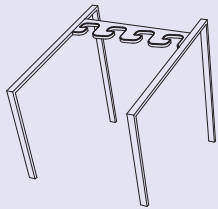

STR110/111/112/113/114/115/117/119/120

Stand / Connected scooter stand
steel structure, recycled material support padding,
designed for up to 4 scooters

Support / Support pour trottinette raccordé
structure acier, garnissage dossier en matière
recyclée, segment de base pour 4 trottinettes

Rollerständer / Modularer Rollerständer
Stahlkonstruktion, Kratzschutz aus rezykliertem
Material, Basissegment für 4 Roller

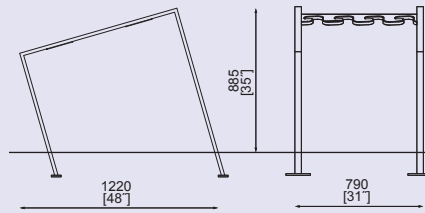

STR110

STR111
STR112
STR113
STR114
STR115
STR117
STR119

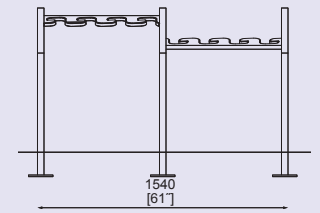

STR120

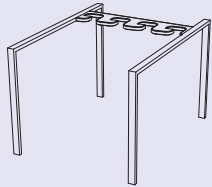

STR310/311/312/313/314/315/317/319/320

Stand / Connected scooter stand
steel structure, recycled material support padding,
designed for up to 4 scooters

Support / Support pour trottinette raccordé
structure acier, garnissage dossier en matière recyclée,
segment de base pour 4 trottinettes

Rollerständer / Modularer Rollerständer
Stahlkonstruktion, Kratzschutz aus rezykliertem Material,
Basissegment für 4 Roller

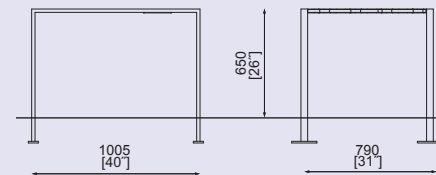

STR310

STR311
STR312
STR313
STR314
STR315
STR317
STR319

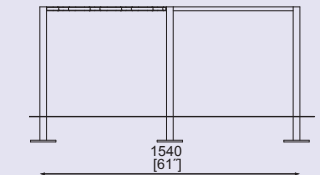

STR320

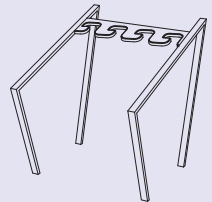

STR410/411/412/413/414/415/417/419/420

Stand / Connected scooter stand
steel structure, recycled material support padding,
designed for up to 4 scooters

Support / Support pour trottinette raccordé
structure acier, garnissage dossier en matière recyclée,
segment de base pour 4 trottinettes

Rollerständer / Modularer Rollerständer
Stahlkonstruktion, Kratzschutz aus rezykliertem Material,
Basissegment für 4 Roller

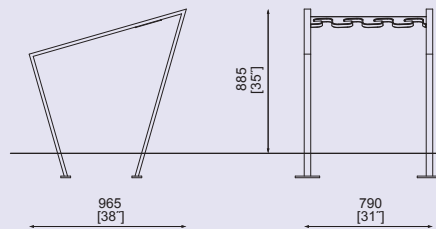

STR410

STR411
STR412
STR413
STR414
STR415
STR417
STR419

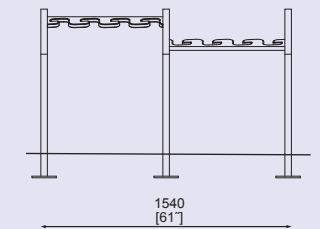

STR420

TROT

4

STR610 / 611

Wall-mounted scooter stand
steel structure, recycled material support padding,
designed for up to 4 scooters

Support mural pour trottinette
structure acier, garnissage dossier en matière
recyclée, segment de base pour 4 trottinettes

Rollerstände zur Wandbefestigung
Stahlkonstruktion, Kratzschutz aus rezykliertem
Material, Basissegment für 4 Roller

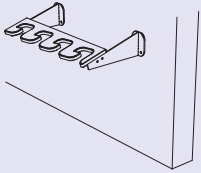

STR610

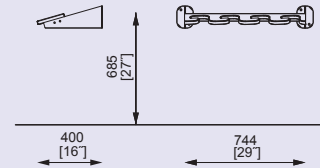

STR611

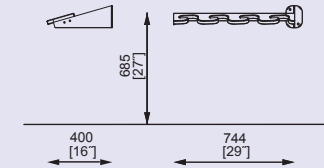

4

STR710 / 711

Stand scooter stand
steel structure, recycled material support padding,
designed for up to 4 scooters

Support pour trottinette
structure acier, garnissage dossier en matière
recyclée, segment de base pour 4 trottinettes

Rollerstände
Stahlkonstruktion, Kratzschutz aus rezykliertem
Material, Basissegment für 4 Roller

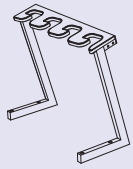

STR710

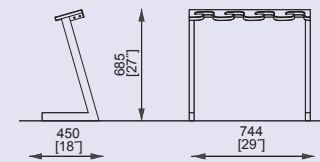

STR711

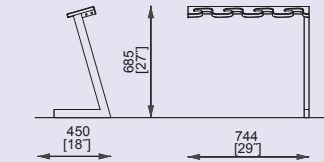

4

STR810

Stand scooter stand
steel structure, recycled material support padding,
designed for up to 4 scooters

Support pour trottinette
structure acier, garnissage dossier en matière
recyclée, segment de base pour 4 trottinettes

Freistehender Rollerstände
Stahlkonstruktion, Kratzschutz aus rezykliertem
Material, Basissegment für 4 Roller

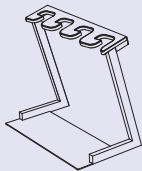

STR810

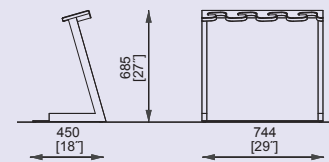

VELO

Galvanised steel structure treated with powder coating. Available in two sizes for four or six bicycles. With horizontal rail for locking the bicycles. Surface mounted or free standing.

Structure en acier galvanisé traité avec revêtement en poudre. Disponible en deux tailles pour quatre ou six vélos. Avec une barre horizontale pour verrouiller les vélos. Pose libre ou fixé au sol.

Verzinkte Stahlkonstruktion, pulverbeschichtet. Mit 4 oder 6 Stellplätzen.

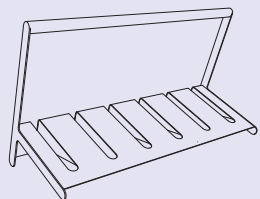

VL140 / 145

One-sided bicycle stand with rail
steel structure
Appui-vélos unilatéral avec barre anti-vol
structure en acier
Einseitiger Fahrradständer mit Griffstange
Stahlkonstruktion

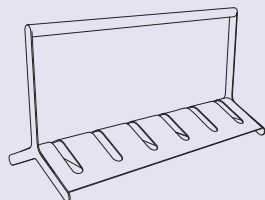
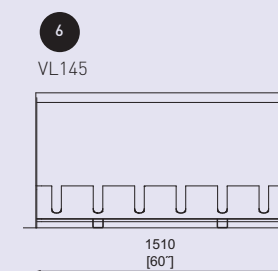
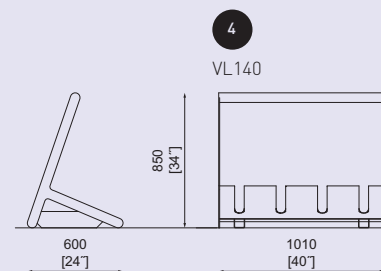

VL240 / 245

Two-sided bicycle stand with rail
steel structure
Appui-vélos bilatéral avec barre anti-vol
structure en acier
Beidseitiger Fahrradständer mit Griffstange
Stahlkonstruktion

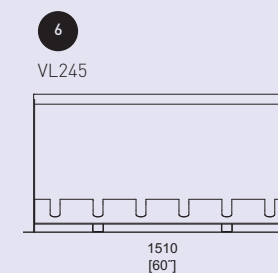
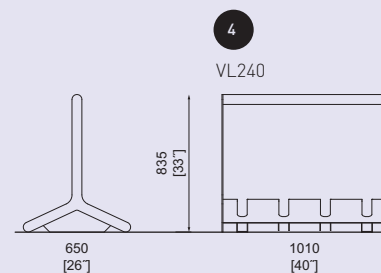

**TREE GRATES / PLANTERS /
DRINKING FOUNTAINS / DISPENSERS
GRILLES D'ARBRE / JARDINIÈRES /
FONTAINES / SANITAIRE
BAUMSCHUTZ / PFLANZBEHÄLTER /
TRINKBRUNNEN / SPENDER**

ARBOTTURA 400 (204) . **FLORIUM** 402 (212) . **FONS** 403 (216) . **HYDRO** 403 (215)
KVĚTA 404 (210) . **MALAGENO** 405 (208) . **POLYS** 406 (200) . **SANIT** 408 (214) . **SINUS** 408 (206) . **TYP0** 410 (196)



Arbottura



Florium



Fons



Hydro



Květa



Malageno



Polys



Sanit



Sinus



Typo

ARBOTTURA

Hot-dip galvanised steel structure without powder coating. Anchoring base frame is included with the tree grate.

Structure en acier galvanisé à chaud sans revêtement en poudre. Le cadre de montage fait partie du produit.

Verzinkte Stahlkonstruktion.



ART360 / 361 / 365 / 366

Tree grate
steel structure
Grille d'arbre
structure en acier
Baumschutzrost
Stahlkonstruktion



ART320 / 321 / 325 / 326

Tree grate
steel structure
Grille d'arbre
structure en acier
Baumschutzrost
Stahlkonstruktion



ART370 / 371 / 375 / 376

Tree grate
steel structure
Grille d'arbre
structure en acier
Baumschutzrost
Stahlkonstruktion

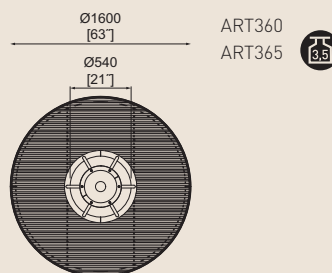
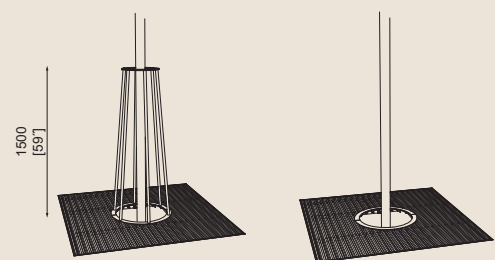
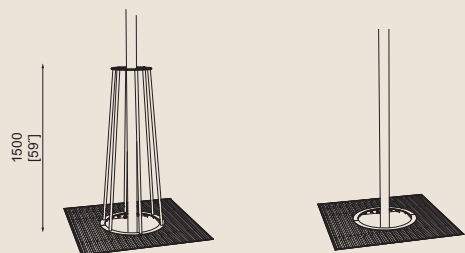
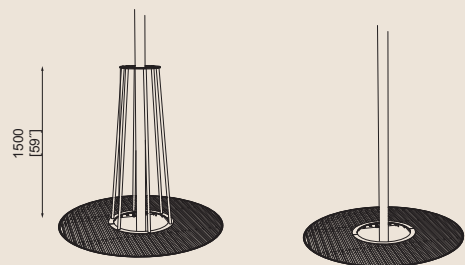

ART360
ART365

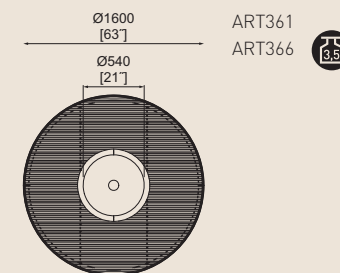

ART361
ART366

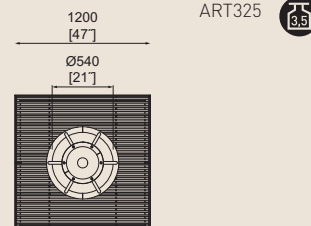

ART320
ART325

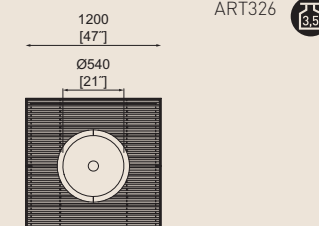

ART321
ART326

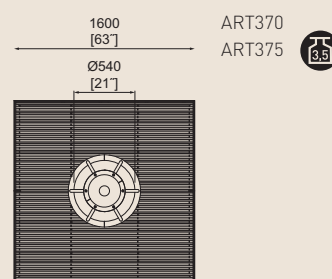

ART370
ART375

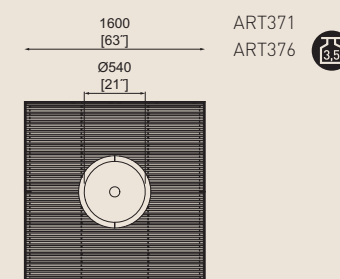

ART371
ART376

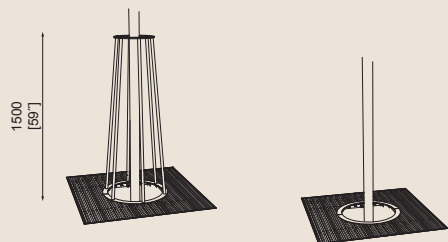

ART-C330 / C331

Tree grate
steel structure, four coloured profiles
Grille d'arbre
structure en acier, contient quatre lames colorées
Baumschutzrost
Stahlkonstruktion, enthält vier Farblamellen

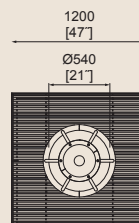

ART-C330

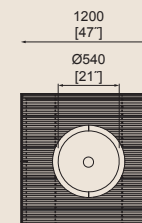

ART-C331

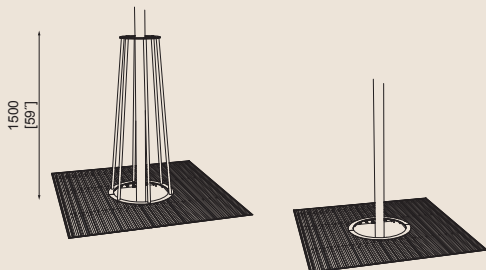

ART-C380 / C381

Tree grate
steel structure, six coloured profiles
Grille d'arbre
structure en acier, contient six lames colorées
Baumschutzrost
Stahlkonstruktion, enthält sechs Farblamellen

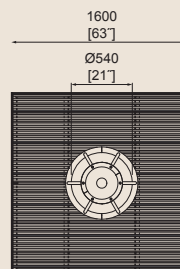

ART-C380

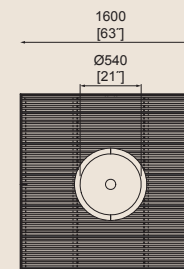

ART-C381

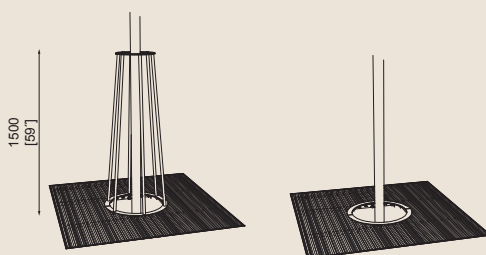

ART-C390 / C391

Tree grate
steel structure, twelve coloured profiles
Grille d'arbre
structure en acier, contient douze lames colorées
Baumschutzrost
Stahlkonstruktion, enthält zwölf Farblamellen

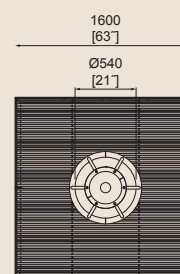

ART-C390

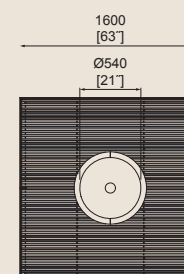

ART-C391

FLORIUM

Galvanised steel structure treated with powder coating. Covering made of galvanised steel sheet treated with powder coating or wooden slats. Galvanised inner liner. Surface mounted.

Structure en acier galvanisé traité avec revêtement en poudre. Habillage en tôle d'acier galvanisé traité avec revêtement en poudre ou lames en bois. Seau intérieur galvanisé. Fixé au sol.

Verzinkte Stahlkonstruktion, pulverbeschichtet. Ummantellung aus Holzlamellen oder Stahlblech. Innenbehälter aus verzinktem Stahl.

FL510 / 520

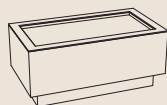

Planter
steel structure, steel sheet sheathing
Jardinière
structure en acier, habillage en tôle d'acier
Pflanzbehälter
Stahlkonstruktion, Stahlummantellung

35l 9gal

FL510

2x40l 2x10gal

FL520

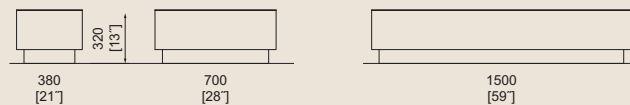

FL870

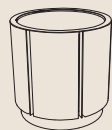

Planter
steel structure, steel sheet sheathing
Jardinière
structure en acier, habillage en tôle d'acier
Pflanzbehälter
Stahlkonstruktion, Stahlummantellung

164l 42gal

FL870

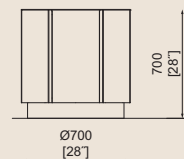

FL670 / 671

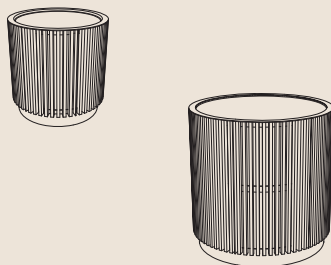

Planter
steel structure, wooden slats sheathing
Jardinière
structure en acier, habillage en lames de bois
Pflanzbehälter
Stahlkonstruktion, Holzummantellung

170l 44gal

FL670r

FL670t

FL670twj

FL670y

560l 147gal

FL671r

FL671t

FL671twj

FL671y

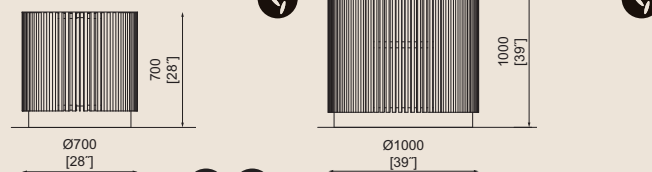

FL650 / 651

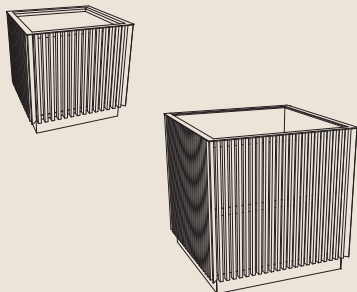

Planter
steel structure, wooden slats sheathing
Jardinière
structure en acier, habillage en lames de bois
Pflanzbehälter
Stahlkonstruktion, Holzummantellung

210l 55gal

FL650r

FL650t

FL650twj

FL650y

716l 189gal

FL651r

FL651t

FL651twj

FL651y

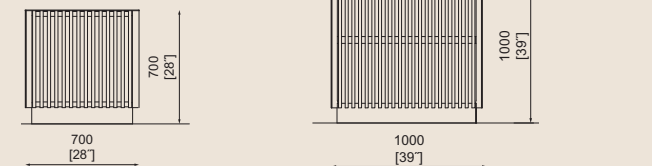

FONS

The body of the drinking fountain is made of a galvanized steel structure treated with powder coating, with a drain channel and a bowl for animals made of stainless steel.

Le corps de l'abreuvoir est constitué d'une structure en acier galvanisé traité avec revêtement en poudre, avec un canal d'évacuation et une gamelle pour animaux en acier inoxydable.

Verzinkte Stahlkonstruktion, pulverbeschichtet.
Abwasserrinne und untere Schüssel aus Edelstahl.



FNS110

Drinking fountain with bowl
steel structure, stainless steel drain channel and bowl
Fontaine à boire avec bol
structure en acier, caniveau et cuvette en acier inoxydable
Trinkbrunnen mit Schüssel
Stahlkonstruktion, Abwasserrinne und Schüssel aus Edelstahl

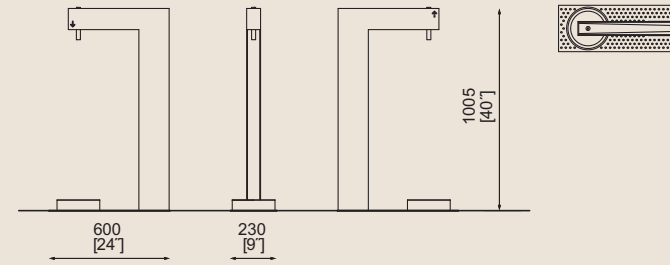

FNS110

HYDRO

Stainless steel structure.

Corps conique en acier inoxydable.

Edelstahlkonstruktion.

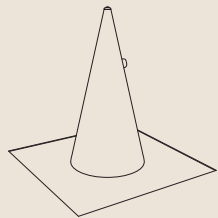

HD310

Conical drinking fountain
stainless steel structure
Fontaine conique
structure en acier inoxydable
Konischer Trinkbrunnen
Edelstahlkonstruktion

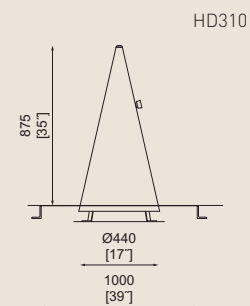

HD310

Galvanised steel structure treated with powder coating. Covering made of wooden slats. Galvanised liner. Free standing on adjustable stainless steel legs.

Structure en acier galvanisé traité avec revêtement en poudre. Habillage en lames de bois. Seau intérieur galvanisé. Pose libre sur pieds réglables en acier inoxydable.

Verzinkte Tragkonstruktion. Ummantelung aus Holzbrettern. Innenbehälter aus verzinktem Stahl. Verstellbare Füße.

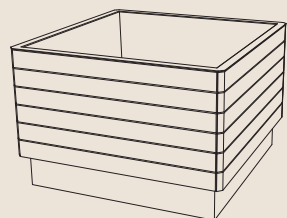

KVA640 / 641

Planter
steel structure, wooden boards sheathing
Jardinière
structure en acier, habillage en bois
Pflanzbehälter
Stahlkonstruktion, Ummantelung mit Holzbrettern

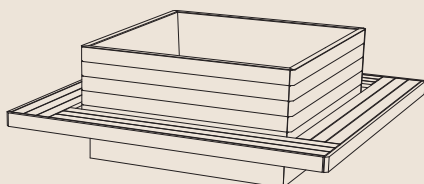
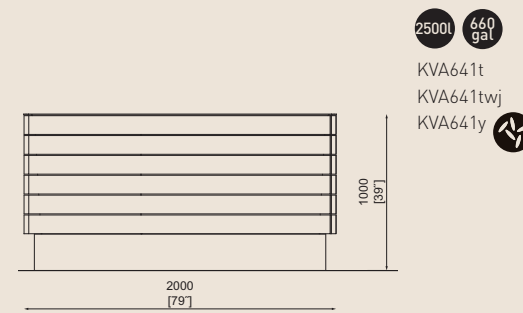
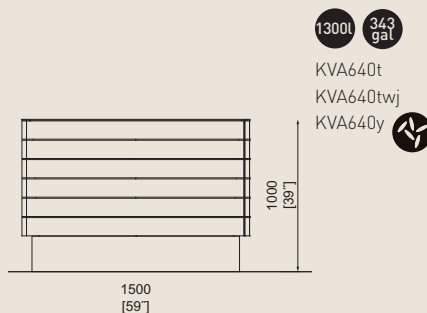

KVA650 / 651

Planter with bench
steel structure, wooden boards sheathing
Jardinière avec assise
structure en acier, habillage en lames de bois
Pflanzbehälter mit Sitzfläche
Stahlkonstruktion, Holzbretter

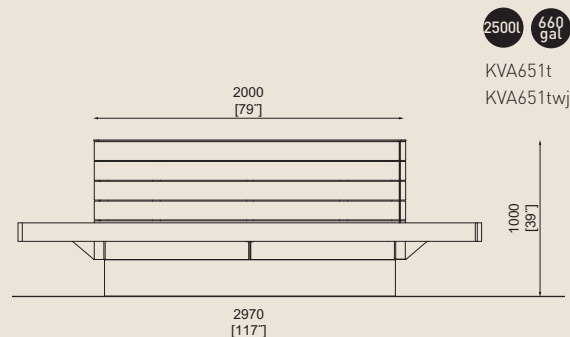
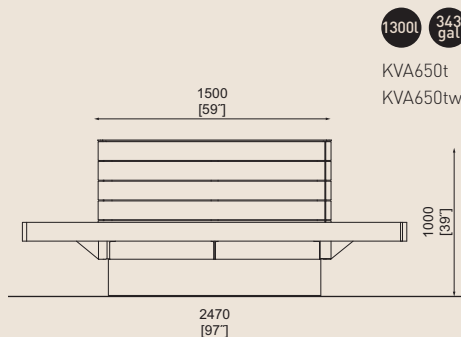

MALAGENO

Galvanised steel structure treated with powder coating. Covering made of bent aluminium sheets treated with powder coating. Galvanised liner with a self-irrigation system. Free standing on adjustable stainless steel legs, alternatively with wheels.

Structure en acier galvanisé traité avec revêtement en poudre. Habillage en tôles d'aluminium pliées traitées par revêtement en poudre. Seau intérieur galvanisé avec système d'auto-irrigation. Pose libre sur pieds réglables en acier inoxydable, ou avec roues.

Verzinkter Tragrahmen Ummantlung aus Aluminium, pulverbeschichtet. Innenbehälter aus verzinktem Stahl. Verstellbare Füße. Optional mit Bewässerungssystem oder Rollen.

MAG520/521/525/526/528/529 620/621/625/626/628/629

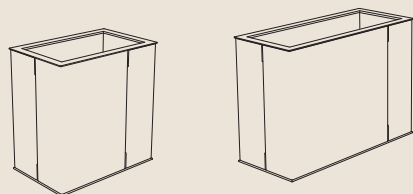

Planter

steel structure, aluminium sheet sheathing, versions without irrigation system are available with 56l or 107 l / 86l or 165 l, 106 l or 203 l / 253 l or 484 l inner bin

Jardinière

structure en acier, habillage en tôle d'aluminium, seau de 56 l ou 107 l / 86 l ou 165 l, 106 l ou 203 l / 253 l ou 484 l disponible pour les variantes sans système d'irrigation

Pflanzbehälter

Stahlkonstruktion, Ummantlung aus Aluminiumblech

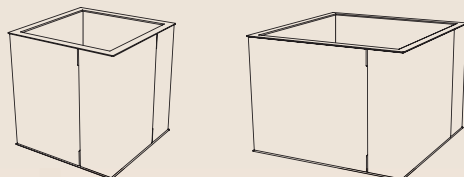

56l 14 gal	MAG520	38l 14l	MAG525	86l 22 gal	MAG521	59l 21l	MAG526
107l 28 gal	MAG528	10 gal 3 gal		165l 43 gal	MAG529	15 gal 5 gal	

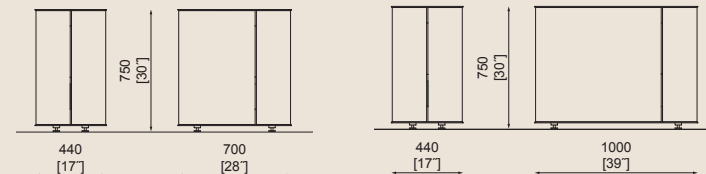

106l 28 gal	MAG620	73l 26l	MAG625
203l 53 gal	MAG620m	19 gal 6 gal	MAG625m
	MAG628		

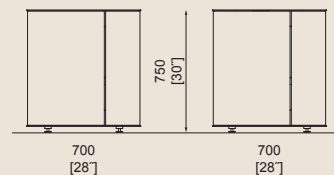

253l 28 gal	MAG621	173l 61l	MAG626
484l 127 gal	MAG621m	45 gal 14 gal	MAG626m
	MAG629		

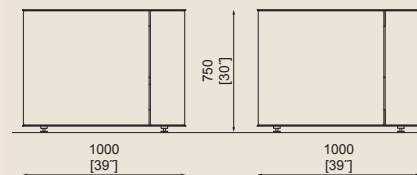

POLYS

Aluminum tubes with powder coating are inserted into a steel structure with stainless steel legs for placement on uneven surfaces. Plastic recyclate and non-woven fabric wrap in a variant with an irrigation system. The roots of the plants are protected against freezing in winter and overheating in summer thanks to the insulation system.

Tubes en aluminium recouverts de laque à poudre, insérés dans une structure en acier avec pieds en acier inoxydable pour une installation même sur une surface inégale. Plastique recyclé et emballage en tissu non tissé dans la version avec système d'arrosage automatique. Grâce au système d'isolation, les racines des plantes sont protégées du gel en hiver et de la surchauffe en été.

Aluminiumhülsen und Stahlplattform mit Pulverbeschichtung, Edelstahlfüße für unebene Oberflächen. Kunststoffrecyklad und nicht gewebte Textilie als Isolation zum Schutz des Wurzelsystems gegen Frost oder Hitze. Optional mit Bewässerungssystem.



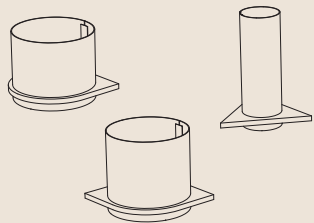

POL125 / 126 / 127 / 155 / 156 / 157

Planter
steel base with platform, aluminium sheathing
Jardinière
base en acier avec plateforme,
revêtement en tôle d'aluminium
Pflanzbehälter
Stahlsockel und -plattform, Aluminiumbehälter

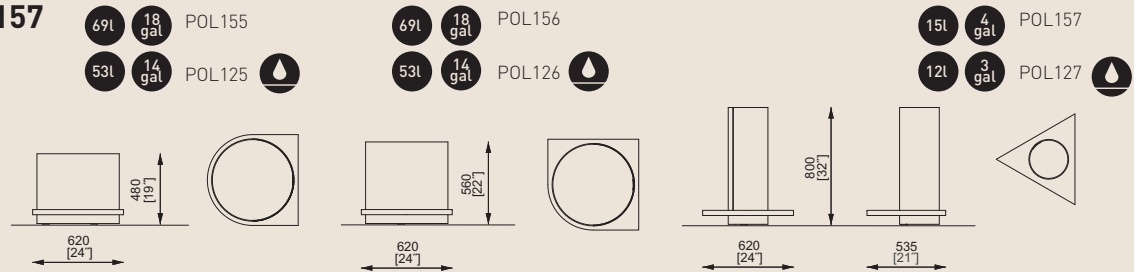

POL225 / 255

Set of two planters
steel base with platform, aluminium sheathing
Ensemble de deux jardinière
base en acier avec plateforme,
revêtement en tôle d'aluminium
Set zweier Pflanzbehälter
Stahlsockel und -plattform, Aluminiumbehälter

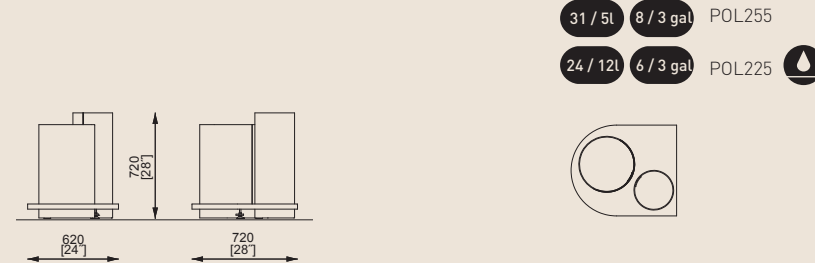
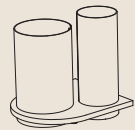

POL425 / 455

Set of four planters
steel base with platform, aluminium sheathing
Ensemble de quatre jardinière
base en acier avec plateforme,
revêtement en tôle d'aluminium
Set vierer Pflanzbehälter
Stahlsockel und -plattform, Aluminiumbehälter

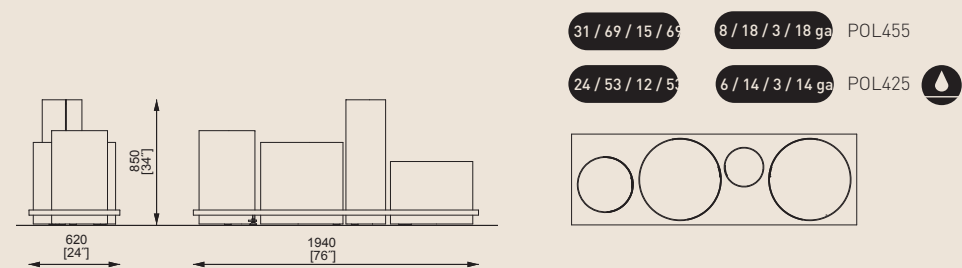
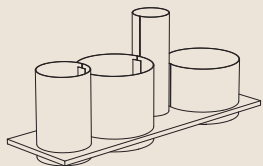

POL525 / 555

Set of five planters
steel base with platform, aluminium sheathing
Ensemble de cinq jardinière
base en acier avec plateforme,
revêtement en tôle d'aluminium
Set von fünf Pflanzbehälter
Stahlsockel und -plattform, Aluminiumbehälter

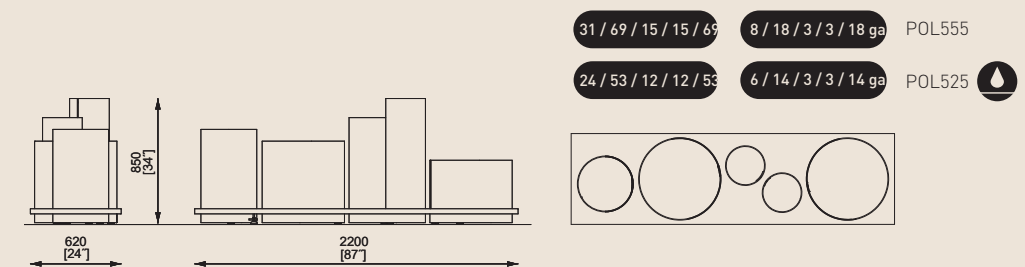
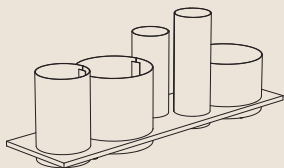

SANIT

Lightweight unanchored aluminum structure treated with powder coating. Stainless steel holder with aluminum doors for touchless dispensing of disinfectants.

Construction légère en aluminium, non ancrée et vernie par cuisson de poudre. Support en acier inoxydable avec porte en aluminium pour distribution de désinfectant sans contact.

Aluminiumkonstruktion, pulverbeschichtet. Edelstahlhalter mit Aluminiumtüren. Touch-free.

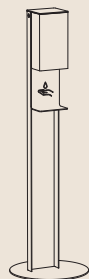

SAN110

Disinfection stand
aluminium column, stainless steel disinfection box with aluminium door

Stand de désinfection
borne en aluminium, boîte de désinfection en acier inoxydable avec porte en aluminium

Desinfektionsspender
Aluminiumpfosten, Edelstahl-Desinfektionsbox mit Aluminiumtür

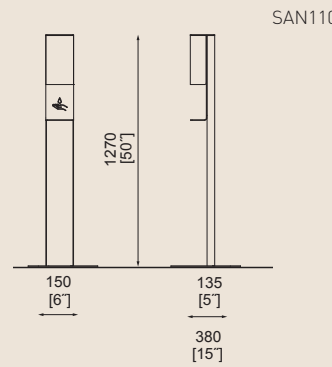

SINUS

Hot-dip galvanised steel structure with or without powder coating. Anchoring base frame is included with the tree grate.

Structure en acier galvanisé à chaud avec ou sans revêtement en poudre. Le cadre de montage fait partie du produit. Pastilles Citépin isolent thermiquement la surface en acier et augmentent le confort.

Verzinkte Stahlkonstruktion, pulverbeschichtet. Optional mit Cité-Pin für Isolierung und Komfort.

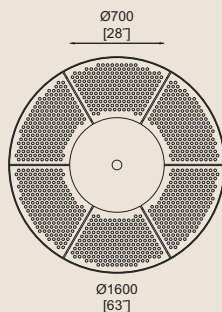

SNS110 / 210-01 / 210-02 / 210-03 / 215-01 / 215-02 / 215-03

Multipurpose tree grate
steel structure, perforated steel sheet seats, optionally Citépins insulating plugs

Grille d'arbre multifonctionnelle
structure en acier, assises en tôle perforée / en option avec Citépin

Multifunktionaler Baumschutzrost
Stahlkonstruktion aus perforiertem Stahlblech, Sitzfl äche wahlweise mit Citépin

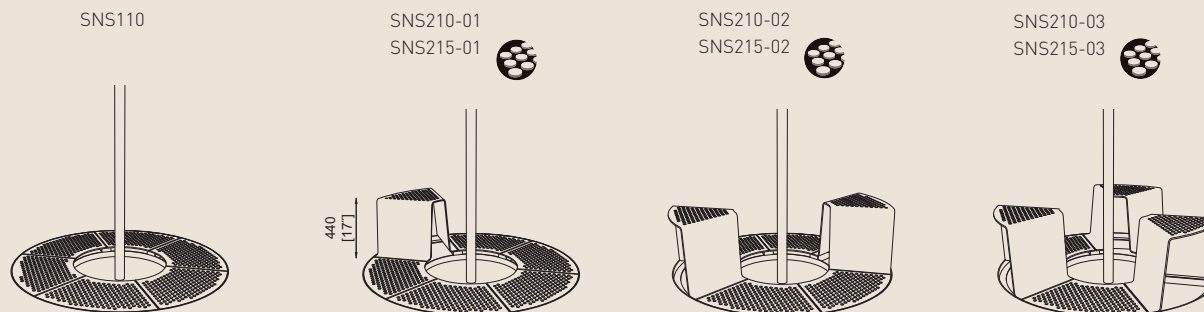



TYP0

Eight shapes of planters, made by 3D concrete printing technology, with a poured bottom. Stainless steel plate with logo and adjustable legs for uneven surfaces. It can be supplemented with an irrigation system.

Huit formes de pots de fleurs, réalisés avec la technologie d'impression 3D sur béton, avec des fonds coulés. Plaque en acier inoxydable avec logo et pieds réglables pour surfaces inégales. Peut être complété par un système d'auto-arrosage.

Acht Pflanzbehälterformen mit 3D-Betondruck-Technologie hergestellt, mit gegossenem Boden. Edelstahlplakette mit Logo und verstellbaren Füßen für unebene Oberflächen. Optional mit Bewässerungssystem.

380l 100 gal

TYP100 / 105

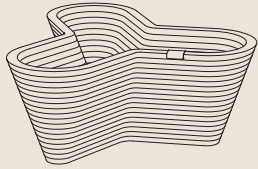

Planter
3D printed concrete plant container
Jardinière
pot en béton imprimé en 3D
Pflanzbehälter
3D-gedruckter Betonbehälter

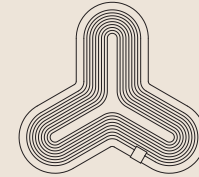
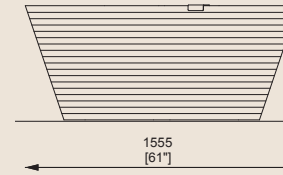
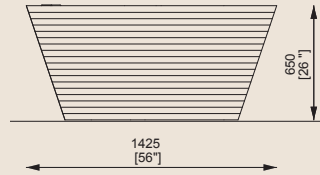

TYP100
TYP105



480l 127 gal

TYP200 / 205

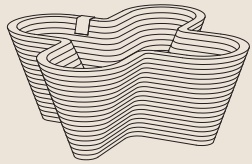

Planter
3D printed concrete plant container
Jardinière
pot en béton imprimé en 3D
Pflanzbehälter
3D-gedruckter Betonbehälter

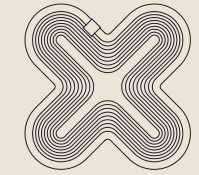
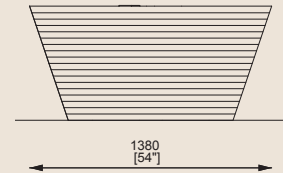
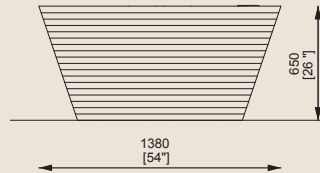

TYP200
TYP205



400l 106 gal

TYP300 / 305

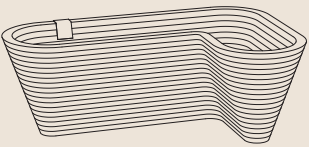

Planter
3D printed concrete plant container
Jardinière
pot en béton imprimé en 3D
Pflanzbehälter
3D-gedruckter Betonbehälter

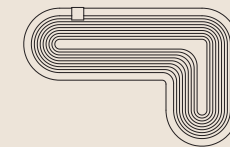
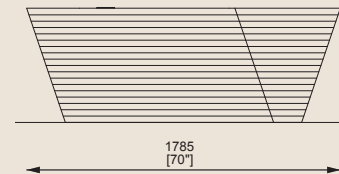
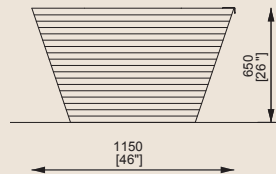

TYP300
TYP305



490l 129 gal

TYP400 / 405

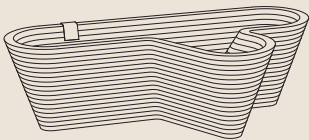

Planter
3D printed concrete plant container
Jardinière
pot en béton imprimé en 3D
Pflanzbehälter
3D-gedruckter Betonbehälter

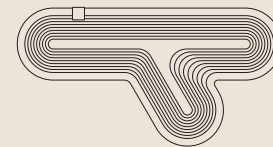
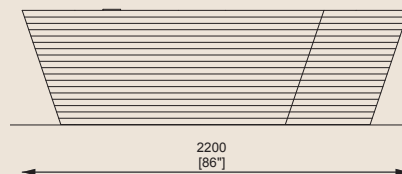
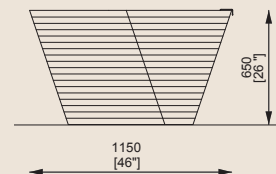

TYP400
TYP405



420L 111 gal

TYP500 / 505

Planter
3D printed concrete plant container
Jardinière
pot en béton imprimé en 3D
Pflanzbehälter
3D-gedruckter Betonbehälter

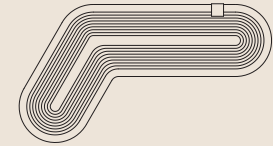
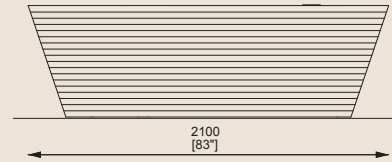
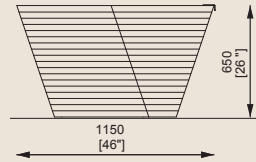
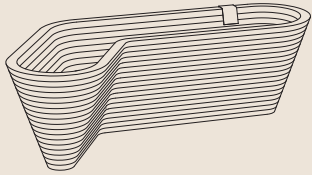

TYP500
TYP505



480L 127 gal

TYP600 / 605

Planter
3D printed concrete plant container
Jardinière
pot en béton imprimé en 3D
Pflanzbehälter
3D-gedruckter Betonbehälter

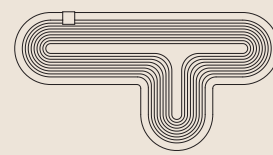
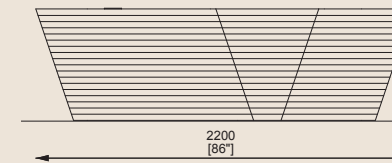
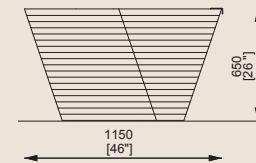
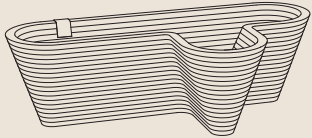

TYP600
TYP605



670L 177 gal

TYP700 / 705

Planter
3D printed concrete plant container
Jardinière
pot en béton imprimé en 3D
Pflanzbehälter
3D-gedruckter Betonbehälter

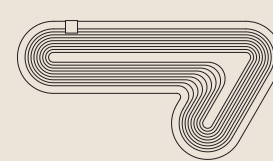
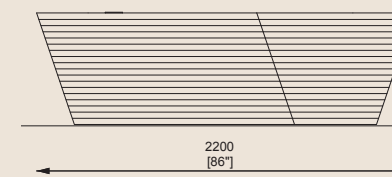
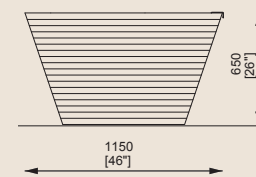
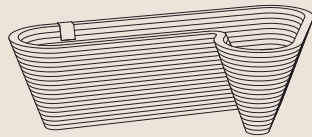

TYP700
TYP705



490L 129 gal

TYP800 / 805

Planter
3D printed concrete plant container
Jardinière
pot en béton imprimé en 3D
Pflanzbehälter
3D-gedruckter Betonbehälter

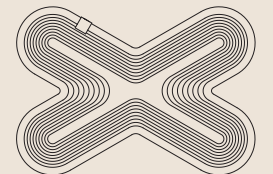
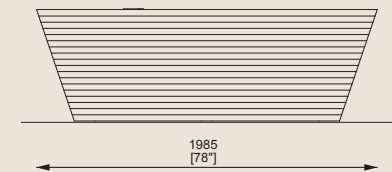
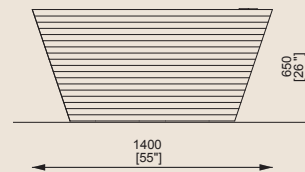
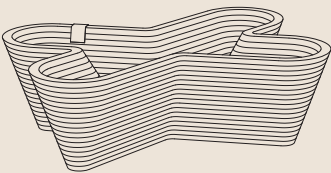

TYP800
TYP805



INFORMATION MEDIUM SUPPORTS D'INFORMATION INFORMATIONSSYSTEME

C-LIGHT IF ⁴¹⁴ [220] . **CLIG** ⁴¹⁵ [222] . **EGERO** ⁴¹⁶ [224] . **OS** ⁴¹⁶ [225] . **POSTERION** ⁴¹⁷ [223]



C-light IF



Clig



Posterior



Egero



Os

C-LIGHT IF

Galvanised steel structure treated with powder coating, tempered glass, anchored under the ground.

Structure en acier galvanisé traité avec revêtement en poudre, verre trempé, ancré sous le pavage.

Verzinkte Stahlkonstruktion, pulverbeschichtet, Einscheibensicherheitsglas (ESG).

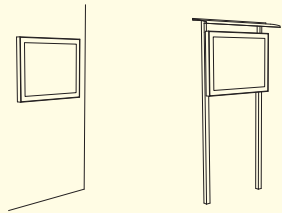

IF110 / 120 / 130

One-sided information display case
steel structure, tempered glass
Tableau d'affichage unilatéral
structure en acier, verre trempé
Einseitiger Schaukasten
Stahlkonstruktion, Einscheibensicherheitsglas

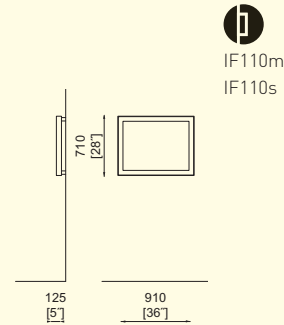

b
IF110m
IF110s

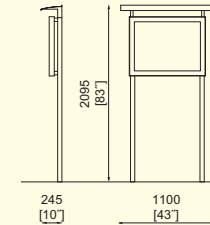

IF120m **b**
IF120s
IF130m
IF130s

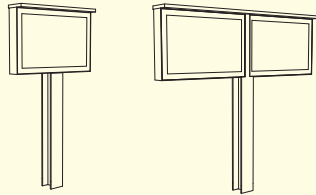

IF220 / 250

One-sided information display case
steel structure, tempered glass
Tableau d'affichage unilatéral
structure en acier, verre trempé
Einseitiger Schaukasten
Stahlkonstruktion, Einscheibensicherheitsglas

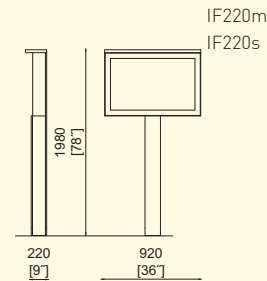

IF220m
IF220s

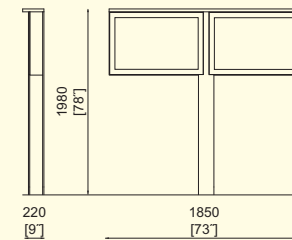

IF250m
IF250s

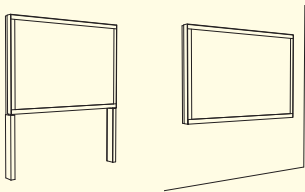

IF510 / 520 / 530

Illuminated information display case
steel structure, stainless steel components, tempered glass
Tableau d'affichage éclairé
structure en acier, éléments en acier inoxydable, verre trempé
Beleuchteter Schaukasten
Stahlkonstruktion, Elemente aus Edelstahl, Einscheibensicherheitsglas

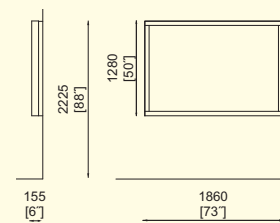

b **light**
IF510m

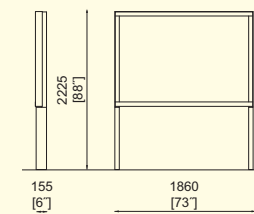

b **light**
IF520m

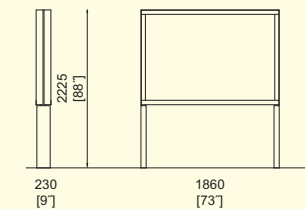

b **light**
IF530m

CLIG

Galvanised steel structure treated with powder coating, vertical frame covers are made of painted aluminium, the horizontal ones are made of brushed aluminium. Doors are with safety tempered glass and open upwards. Anchored under the ground.

Structure en acier galvanisé traité avec revêtement en poudre, les moulires de cadre verticaux sont en aluminium peint, les horizontaux sont en aluminium brossé. Les portes sont en verre trempé de sécurité et s'ouvrent vers le haut. Ancré sous le pavage.

Verzinkte Stahlkonstruktion, pulverbeschichtet. Aluminiumelemente.

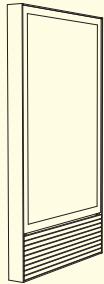
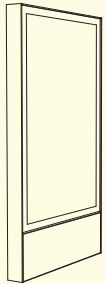
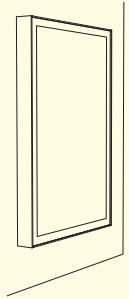

CG100/R100/110/R110/170/R170/270/R270

Illuminated information display case
steel structure, stainless steel or aluminium and wooden components, tempered glass

Tableau d'affichage éclairé
structure en acier, composants en aluminium et bois tropical, verre trempé

Beleuchtete Werbevitrine
Stahlkonstruktion, Elemente aus Aluminium und Hartholz, Einscheibensicherheitsglas

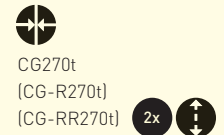
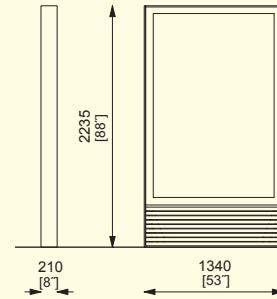
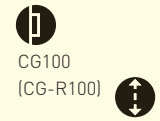
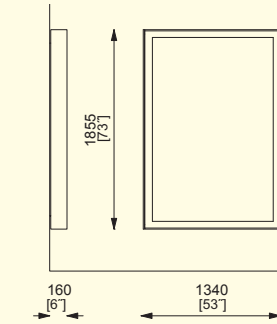
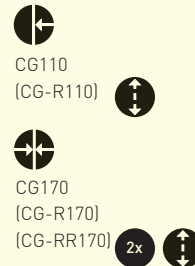
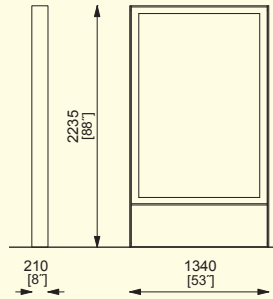

EGERO

Galvanised steel structure treated with powder coating, poster area is made of galvanised metal sheet, anchored under the ground.

Structure en acier galvanisé traité avec revêtement en poudre, la zone de l'affiche est en tôle d'acier. Ancré sous le pavage.

Verzinkte Stahlkonstruktion, pulverbeschichtet. Plakatfläche aus verzinktem Stahlblech.

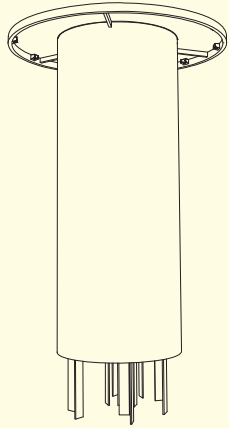

EGR410 / 420

Cylindrical poster area

steel structure, surface of galvanized steel metal sheet surface, LED light

Panneau d'affichage cylindrique

structure en acier, zone d'affichage cylindrique de tôle d'acier galvanisé, éclairage LED

Zylindrische Plakatfläche

Stahlkonstruktion, Plakatfläche aus verzinktem Stahlblech, LED Beleuchtung

EGR410

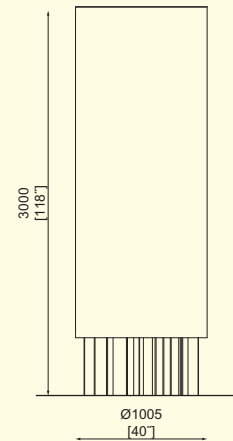

EGR420

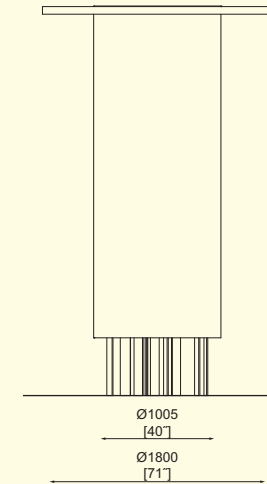

OS

The pole made of zinc coated and powder coated steel, arrows made of aluminium which is further powder coated. Graphics of self-adhesive foils or serigraphy. As a standard, arrows can be placed in levels above each other and each level can contain 4 mutually vertical directions. One pole can carry maximally 20 arrows into 8 directions. The arrows can also be attached also to the already existing poles of street lighting.

Le poteau d'acier galvanisé et les indicateurs tout aluminium sont thermolaqués. Les éléments graphiques sont réalisés par autocollant ou sérigraphie. Il est possible d'installer les indicateurs sur 5 niveaux les uns au-dessus des autres. Sur chaque niveau, il peut y avoir 4 indicateurs orientés dans 4 directions perpendiculaires. Les directions de chaque niveau peuvent être respectivement décalées. Il est possible d'installer 20 indicateurs indiquant 8 directions sur un poteau. Les indicateurs peuvent également être installés sur des poteaux de réverbères existants, à l'aide d'un kit de fixation universel.

Verzinkte Stahlsäule, Wegweiser aus Aluminium, pulverbeschichtet. Beschreibung aus Folie oder Siebdruck. 5 Ebenen für Wegweiser. Maximal 4 Wegweiser pro Ebene. Einzelne Ebenen können in individuelle Richtungen gedreht werden.

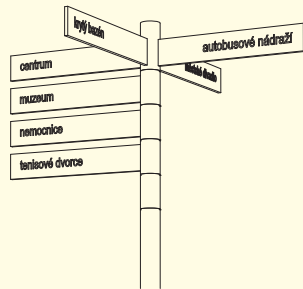

OS500

Directional signage

steel structure, aluminium arrows

Système d'orientation

structure en acier, indicateurs en aluminium

Orientierungssystem

Stahlkonstruktion, Wegweiser aus Aluminium

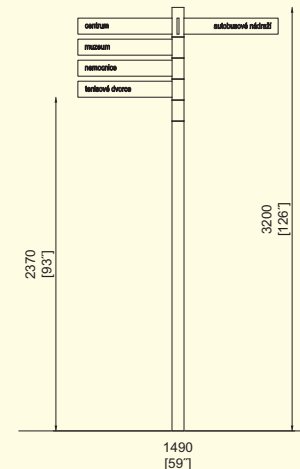

OS500

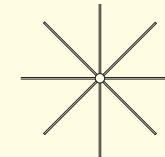

POSTERION

Galvanized steel structure treated with powder coating supports the poster panel made of CLT panel or composite panel. A canopy made of CLT board and galvanized sheet metal.

La structure en acier galvanisé traité par poudrage supporte le panneau d'affichage en panneau KLH ou en panneau composite. Auvent composé de panneaux KLH et de tôle galvanisée.

Verzinkte Stahlkonstruktion, pulverbeschichtet. Plakatfläche aus KLH- oder Komposit-Platten. Schutzdach aus KLH-Platten und verzinktem Stahlblech.

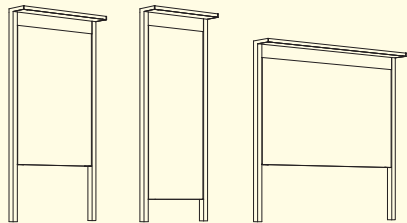

PST110/115/310/315/510/515

One-sided poster area panel
steel structure, CLT board panel or composite panel
Panneau affiche simple face
structure acier, panneau KLH ou panneau composite
Einseitige Postertafel
Stahlkonstruktion, Plakatfläche aus KLH- /
Komposit-Platten

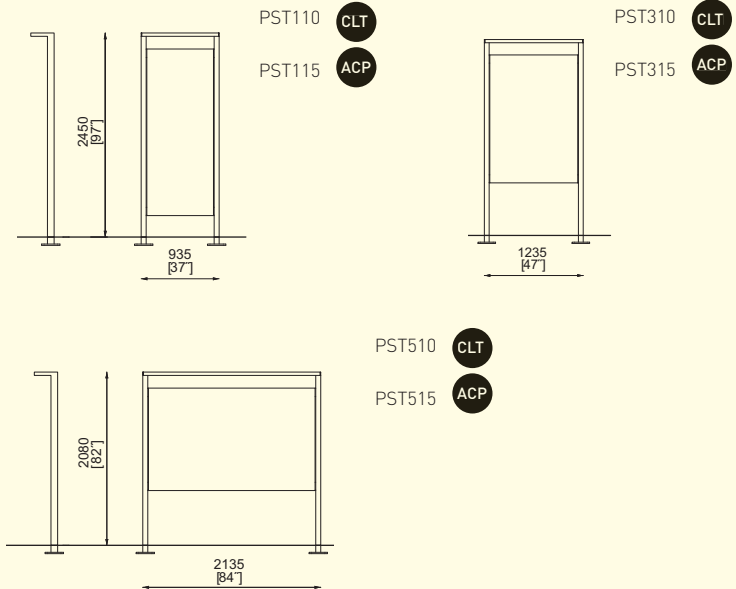

SHELTERS / PAVILIONS

ABRIS / PAVILIONS

ÜBERDACHUNGEN / PAVILLONS

AUREO 420 [250] · **AUREO VELO** 421 [258] · **CUBY / CUBYSCREEN** 422/428 [228/234] · **DEPOT** 430 [244] · **EDGE** 436 [260]
GEOMERE 438 [248] · **NUBO** 440 [236] · **PIN / PINSCREEN** 442/444 [254] · **PINECONE** 446 [262] · **SMOKERS** 446 [264] · **UFO** 447 [242]



Aureo



Aureo Velo



Cuby / Cubyscreen



Depot



Edge



Geomere



Nubo

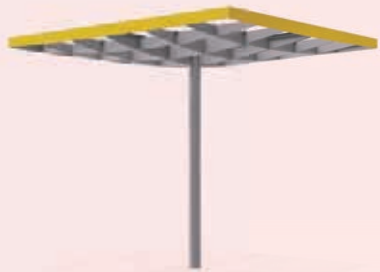

Pin / Pinscreen



Pinecone



Smokers



Ufo

AUREO

Galvanized steel structure treated with powder coating. Rear and side walls made of tempered glass, wooden slats or perforated metal sheet. Roof made of safety glass. Drainage system integrated into a column. One or two information display cases in the side walls. The bench is made of hardwood seat. Optionally, timetable holder.

Structure en acier galvanisé traité avec revêtement en poudre. Parois arrière et latérales en verre trempé, lames de bois ou tôle d'acier perforée. Toit en verre de sécurité. Système de drainage intégré dans la colonne. Un ou deux panneaux d'affichage latéraux. Le banc est fait d'une assise en bois massif. Un support d'horaire en option.

Verzinkte Stahlkonstruktion, pulverbeschichtet. Rücken- und Seitenwände aus Einscheibensicherheitsglas, perforiertem Stahlblech oder Holzbelattung. Dach aus Verbundsicherheitsglas, PV oder Gründach. Entwässerung durch die hinteren Steher. Optional mit beleuchteten Schaukästen oder Infotafeln.



AE200 / 300 / 400

Bus shelter with flat roof

steel structure, safety glass roof / green roof / solar panel rear walls made of tempered glass

Abribus à toit plat

structure portante en acier, toit en verre de sécurité / végétalisé / avec un panneau photovoltaïque paroi arrière en verre trempé

Wartehaus

Stahlkonstruktion, Dach aus Verbundsicherheitsglas, PV oder Gründach

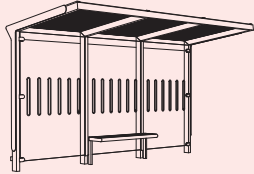

AE200-SS

AE200-ZS

AE200-VS



AE300-SS

AE300-ZS

AE300-VS



AE400-SS

AE400-ZS

AE400-VS

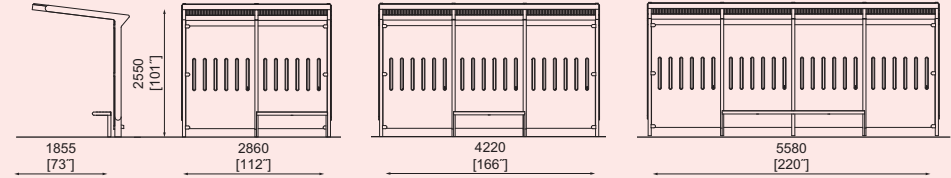

AE210 / 310 / 410

Bus shelter with flat roof

steel structure, safety glass roof / green roof / solar panel, tempered glass side walls; rear walls made of tempered glass

Abribus à toit plat

structure portante en acier, toit en verre de sécurité, parois latérales en verre trempé / végétalisé / avec un panneau photovoltaïque, paroi arrière en tôle en verre trempé

Wartehaus

Stahlkonstruktion, Dach aus Verbundsicherheitsglas, PV oder Gründach

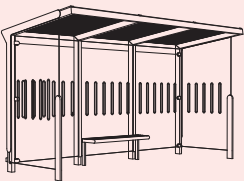

AE210a-SS

AE210a-ZS

AE210a-VS



AE310a-SS

AE310a-ZS

AE310a-VS



AE410a-SS

AE410a-ZS

AE410a-VS

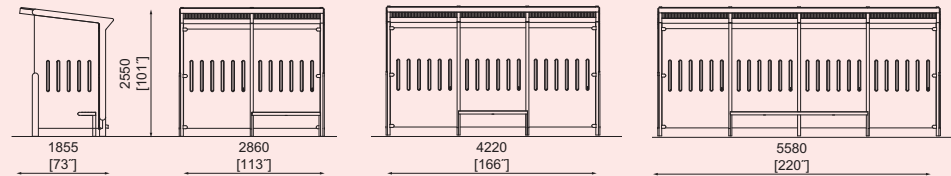

AUREO VELO

Steel galvanized structure treated with powder coating. Rear and side walls of tempered glass, stretched metal sheet, or wooden profiles. Roofing with safety glass or a roof with an extensive green layer.

Construction en acier galvanisé avec vernis à poudre. Parois arrière et latérales en verre trempé, métal déployé ou profilés en bois. Toiture en verre de sécurité ou toiture avec couche végétale extérieure.

Verzinkte Stahlkonstruktion, pulverbeschichtet. Rücken- und Seitenwände aus Einscheibensicherheitsglas, Streckmetall oder Holzbelattung. Dach aus Verbundsicherheitsglas oder Gründach. Entwässerung durch die hinteren Steher.

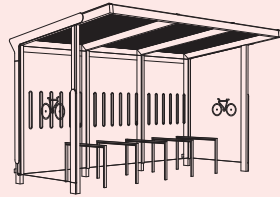

AE-V310 / V610

Bicycle shelter with flat roof

steel structure, safety glass roof / green roof, tempered glass rear and side walls, galvanized and powder coated steel bicycle stands with rubber guard

Abri vélos à toit plat

structure portante en acier, toit en verre de sécurité / végétalisé, parois arrière et latérales en verre trempé, appuis vélos en acier galvanisé revêtu à la poudre avec protection en caoutchouc

Fahrradüberdachung

Stahlkonstruktion, Dach aus Verbundsicherheitsglas oder Gründach, Fahrradständer mit Kratzschutz

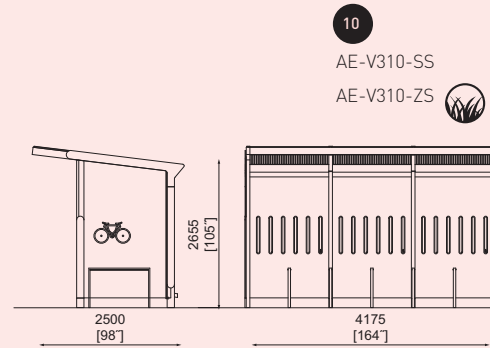

10

AE-V310-SS

AE-V310-ZS 

22

AE-V610-SS

AE-V610-ZS 

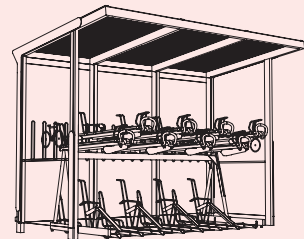
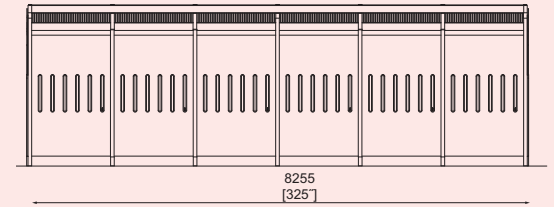

AE-V360 / V660

Two-tier bicycle shelter with flat roof

steel structure, safety glass roof / green roof, tempered glass rear and side walls, two-tier cycle racks

Abri vélos pour le stationnement des vélos à deux étages à toit plat

structure portante en acier, toit en verre de sécurité / végétalisé, parois arrière et latérales en verre trempé, système de stationnement pour vélos avec à deux niveaux rangées superposées

Fahrradüberdachung mit Doppelstockparksystem

Stahlkonstruktion, Dach aus Verbundsicherheitsglas oder Gründach, Doppelstockparker

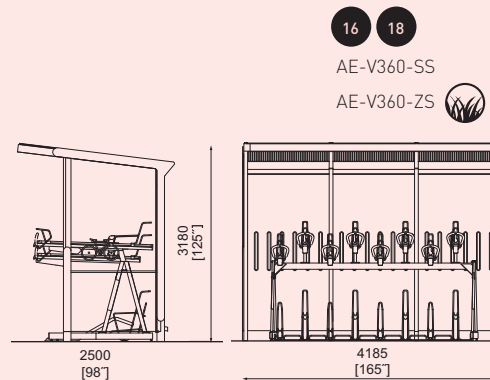

16

18

AE-V360-SS

AE-V360-ZS 

363

AE-V660-SS

AE-V660-ZS 

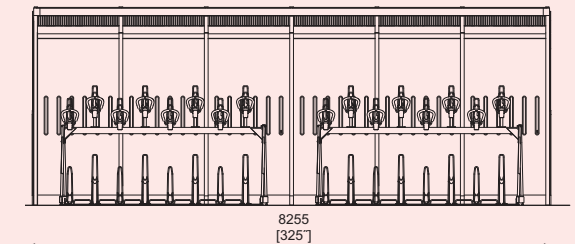

CUBY MEET

Outdoor pavilion Cuby Meet consists of a steel structure treated with powder coating. Anchoring below the ground or surface mounted.

La tonnelle d'extérieur Cuby Meet est constituée d'une structure en acier munie d'un vernis par cuisson de poudre. Ancre sous dallage ou sur dallage avec plancher.

Stahlkonstruktion, pulverbeschichtet. Befestigung unter oder auf Pflaster (mit Fußboden).



CUB

Outdoor pavilion

steel structure, walls: wooden slats / wooden trellis / wooden louvres / cables for climbing plants with planter / CLT panels, roof: wooden slats / green roof / cables for climbing plants / composite panel

Gazebo extérieur

structure en acier, murs : lattes de bois / treillis en bois / stores en bois / câbles pour plantes grimpantes avec pot de fleur / planches KLH, toiture : lattes de bois / couche de végétation / câbles pour plantes grimpantes / panneau composite

Pergola

Stahlkonstruktion, Wände: Holzlamellen / Holzgitter / Holzjalousie / Seile und Trog für Kletterpflanzen / KLH-Platten, Dach: Holzlamellen / Gründach / Seile für Kletterpflanzen / Komposit-Platten

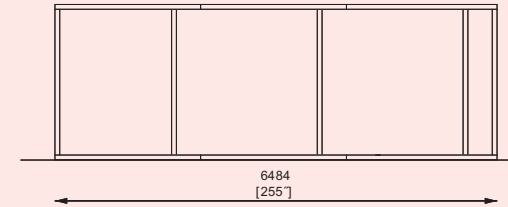
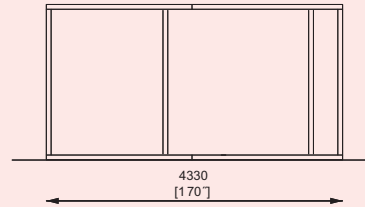
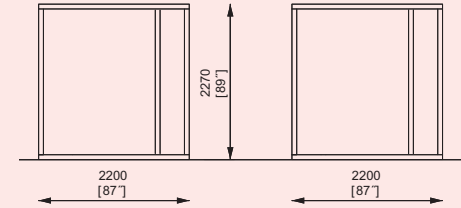
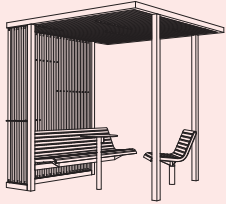

CUB100
CUB1001



CUB300
CUB3001



CUB102
CUB1021

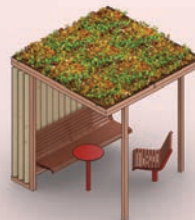

CUB202
CUB2021



CUB103
CUB1031



CUB101
CUB1011

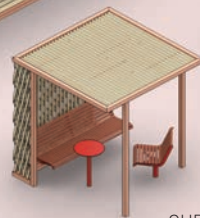

CUB104
CUB1041



CUBY STUDY

Outdoor pavilion Cuby Study consists of a steel structure treated with powder coating. Anchoring below the ground or surface mounted.

La tonnelle d'extérieur Cuby Study est constituée d'une structure en acier munie d'un vernis par cuisson de poudre. Ancrage sous dallage ou sur dallage avec plancher.

Stahlkonstruktion, pulverbeschichtet. Befestigung unter oder auf Pflaster (mit Fußboden).



CUB

Outdoor pavilion

steel structure, walls: wooden slats with openings, roof: photovoltaic system / composite panel / wooden slats / green roof

Gazébo extérieur

structure en acier, murs : lattes de bois avec fenêtres, toiture : système photovoltaïque / panneau composite / lattes de bois / couche végétale

Pergola

Stahlkonstruktion, Wände: Holzlamellen mit Durchsichten, Dach: Fotovoltaiksystem / Komposit-Platten / Holzlamellen / Gründach

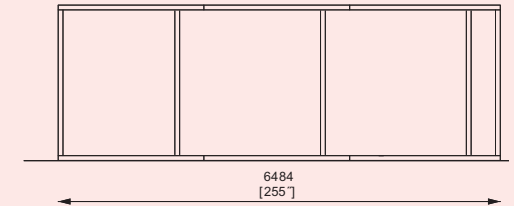
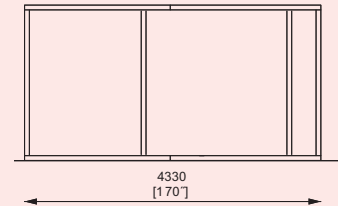
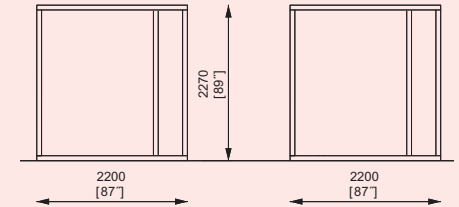
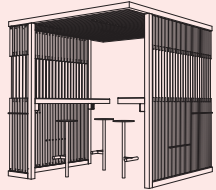

CUB113
CUB1131

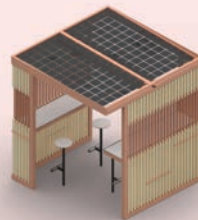

CUB114
CUB1141

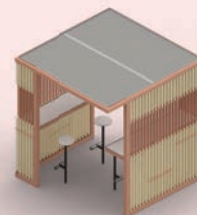

CUB112
CUB1121



CUB110
CUB1101

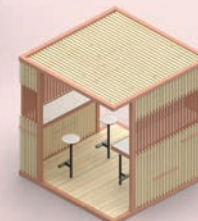

CUBY SNACK

Outdoor pavilion Cuby Snack consists of a steel structure treated with powder coating. Anchoring below the ground or surface mounted.

La tonnelle d'extérieur Cuby Stack est constituée d'une structure en acier munie d'un vernis par cuisson de poudre. Ancre sous dallage ou sur dallage avec plancher.

Stahlkonstruktion, pulverbeschichtet. Befestigung unter oder auf Pflaster (mit Fußboden).



CUB

Outdoor pavilion

steel structure, walls: wooden trellis / wooden louvres / cables for climbing plants with or without planter / stretched metal sheet, roof: wooden slats / green roof / cables for climbing plants / composite panel

Gazébo extérieur

structure en acier, murs : treillis en bois / stores en bois / câbles pour plantes grimpantes avec ou sans pot de fleur / toit : lattes de bois / couche végétale / câbles pour plantes grimpantes / panneau composite

Pergola

Stahlkonstruktion, Wände: Holzgitter / Holzjalousie / Seile für Kletterpflanzen mit/ohne Trog / Streckmetall, Dach: Holzlamellen / Gründach / Seile für Kletterpflanzen / Komposit-Platten

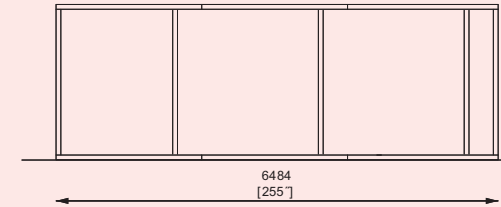
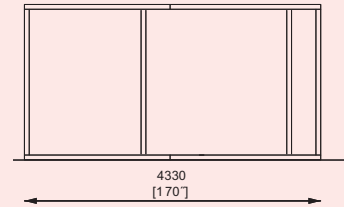
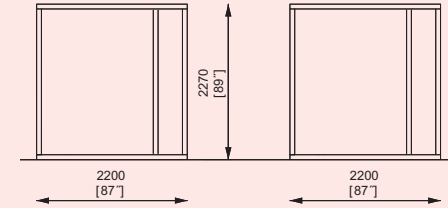
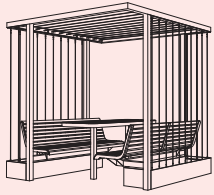

CUB121
CUB1211

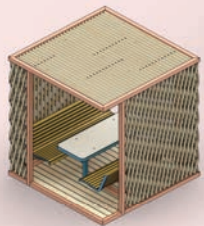

CUB322
CUB3221

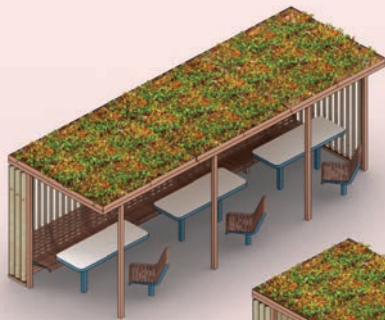

CUB123
CUB1231



CUB323
CUB3231



CUB125
CUB1251



CUB122
CUB1221

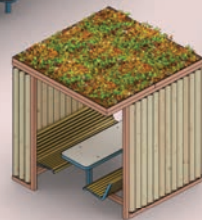

CUB124
CUB1241

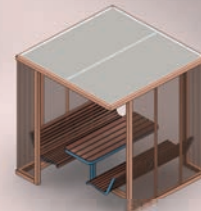

CUBY REST

Outdoor pavilion Cuby Rest consists of a steel structure treated with powder coating. Anchoring below the ground or surface mounted.

La tonnelle d'extérieur Cuby Rest est constituée d'une structure en acier munie d'un vernis par cuisson de poudre. Ancrage sous dallage ou sur dallage avec plancher.

Stahlkonstruktion, pulverbeschichtet. Befestigung unter oder auf Pflaster (mit Fußboden).



CUB

Outdoor pavilion

steel structure, walls: cables for climbing plants with or without planter / wooden slats / wooden louvres / wooden trellis, roof: cables for climbing plants / wooden slats / green roof

Gazébo extérieur

structure acier, murs : câbles pour plantes grimpantes avec ou sans pot de fleur / lattes en bois / stores en bois / treillis en bois, toiture : câbles pour plantes grimpantes / lattes en bois / couche végétale

Pergola

Stahlkonstruktion, Wände: Seile für Kletterpflanzen mit / ohne Trog / Holzlamellen / Holzjalousie / Holzgitter, Dach: Seile für Kletterpflanzen / Holzlamellen / Gründach

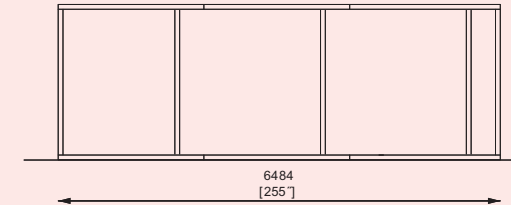
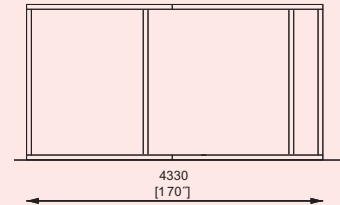
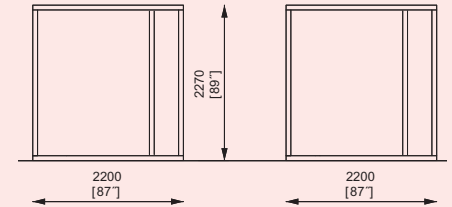
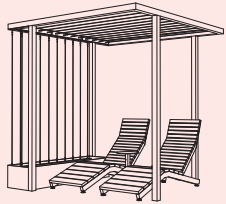

CUB140
CUB1401



CUB141
CUB1411



CUB142
CUB1421

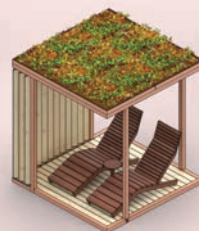

CUB143
CUB1431

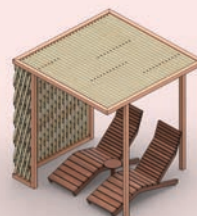

CUB341
CUB3411

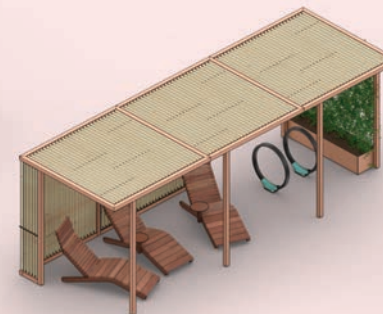

CUB144
CUB1441



CUBY DREAM

Outdoor pavilion Cuby Dream consists of a steel structure treated with powder coating. Anchoring below the ground or surface mounted.

La tonnelle d'extérieur Cuby Dream est constituée d'une structure en acier munie d'un vernis par cuisson de poudre. Ancrage sous dallage ou sur dallage avec plancher.

Stahlkonstruktion, pulverbeschichtet. Befestigung unter oder auf Pflaster (mit Fußboden).



CUB

Outdoor pavilion

steel structure, relaxation area, walls: wooden louvres / wooden slats / wooden trellis / cables for climbing plants / CLT panels, roof: green roof / wooden slats / composite panel / cables for climbing plants

Gazébo extérieur

structure en acier, murs : treillis en bois / stores en bois / câbles pour plantes grimpantes avec ou sans pot de fleur / panneaux CLT / toiture : lattes de bois / couche végétale / câbles pour plantes grimpantes / panneau composite

Pergola

Stahlkonstruktion, Liegefläche, Wände: Holzjalousie / Holzlamellen / Holzgitter / Seile für Kletterpflanzen / KHL-Platten, Dach: Gründach / Holzlamellen / Debondplatten / Komposit-Platten

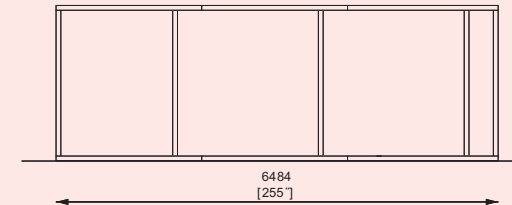
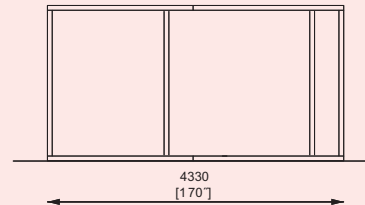
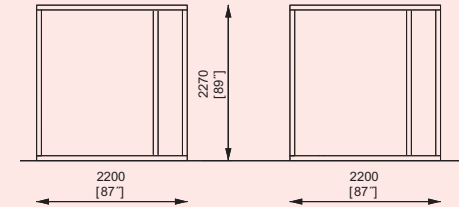
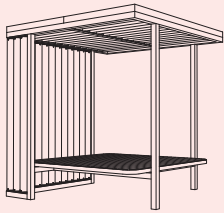

CUB150
CUB1501

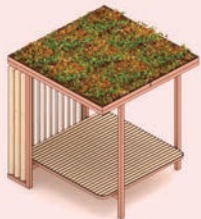

CUB151
CUB1511



CUB154
CUB1541

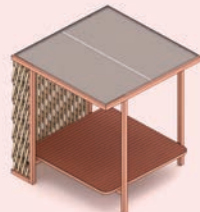

CUB250
CUB2501

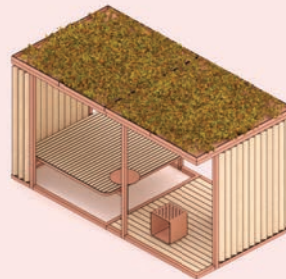

CUB155
CUB1551



CUB156
CUB1561



Materials and structure



Interior



Roof material



Walls material



CUBY SCREEN

Steel galvanized structure in two heights.
Wall fillings can be chosen between wooden slats, louveres, trellis, stretched metal sheet, or cable wall for climbing plants, optionally with or without planter.

Construction en acier galvanisé en deux hauteurs.
Les revêtements muraux peuvent être choisis entre des lattes de bois, des stores et des treillis, de l'acier déployé ou un mur de câbles pour plantes grimpanes, au choix avec ou sans pot de fleurs.

Verzinkte Stahlkonstruktion in zwei Höhenausführungen. Wandfüllung aus Holzlamellen, Holzjalousie, Holzgitter, Streckmetall oder mit Seilen für Kletterpflanzen mit/ohne Trog.

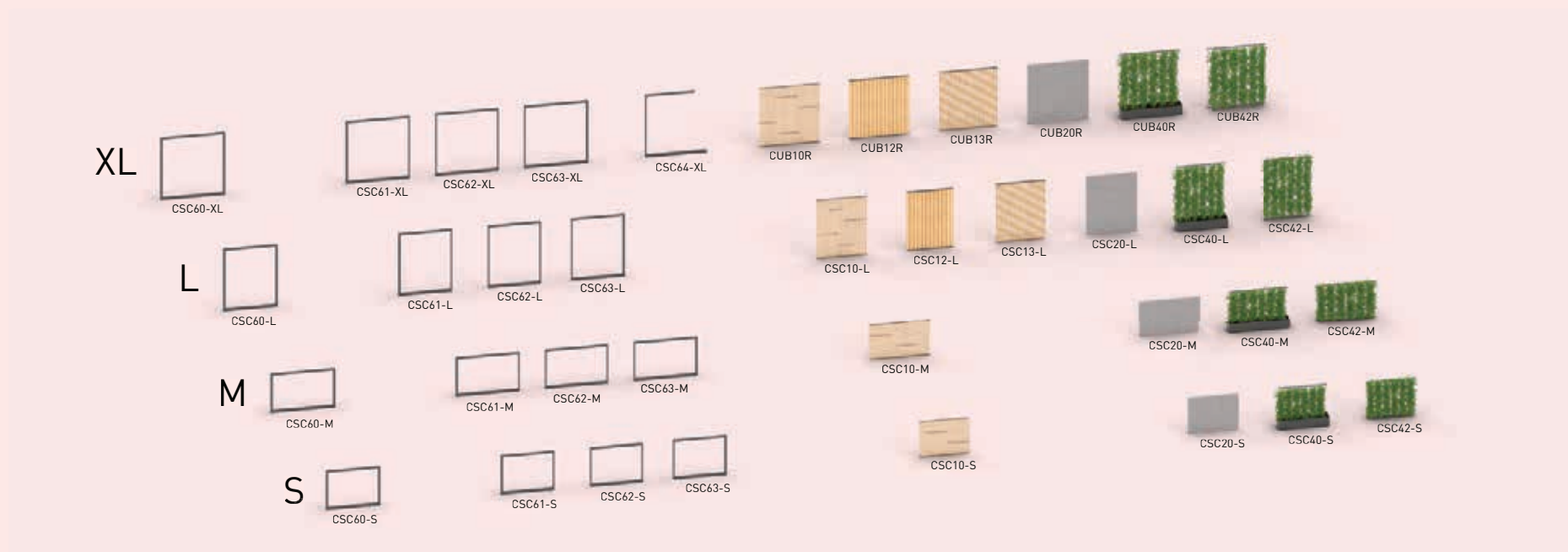

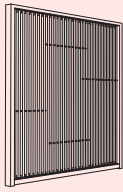

CSC

Screen

steel structure, filling: wooden slats, louvres or trellis, stretched metal sheet, cables for climbing plants with or without planter

Paravent

structure en acier, remplissage : lattes de bois, stores ou treillis, métal déployé, câbles pour plantes grimpantes avec ou sans pot de fleur

Paravent

Stahlkonstruktion, Füllung: Holzlamellen / Holzjalousie / Holzgitter / Streckmetall / Seile für Kletterpflanzen mit/ohne trog

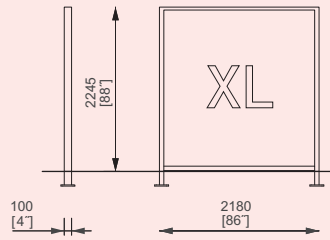

CSC60-XL
CSC61-XL
CSC62-XL
CSC63-XL
CSC64-XL

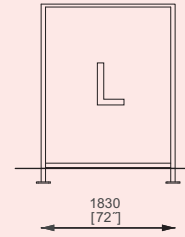

CSC60-L
CSC61-L
CSC62-L
CSC63-L

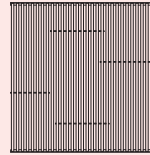

CUB10R

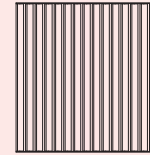

CUB12R

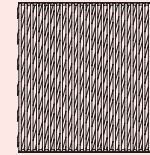

CUB13R

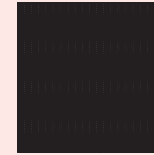

CUB20R

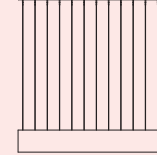

CUB40R

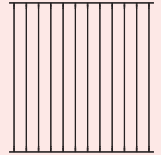

CUB42R

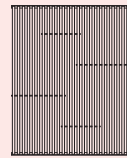

CSC10-L

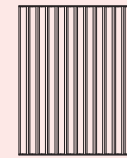

CSC12-L

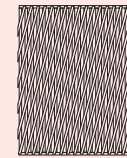

CSC13-L



CSC20-L

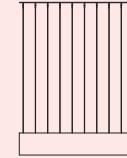

CSC40-L

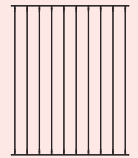

CSC42-L



CSC

Screen

steel structure, filling: wooden slats, stretched metal sheet, cables for climbing plants with or without planter

Paravent

structure en acier, remplissage : lattes de bois, métal déployé, câbles pour plantes grimpantes avec ou sans pot de fleur

Paravent

Stahlkonstruktion, Füllung: Holzlamellen / Streckmetall / Seile für Kletterpflanzen mit/ohne Trog

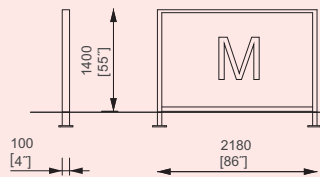

CSC60-M
CSC61-M
CSC62-M
CSC63-M

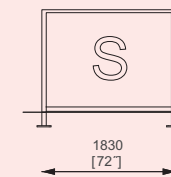

CSC60-S
CSC61-S
CSC62-S
CSC63-S

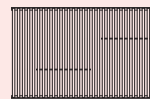

CSC10-M



CSC20-M

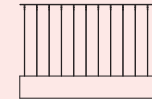

CSC40-M



CSC42-M

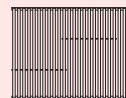

CSC10-S

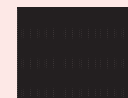

CSC20-S

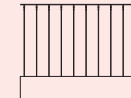

CSC40-S

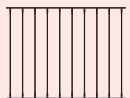

CSC42-S

DEPOT

Galvanized steel structure, optionally coated with colored paint. The shelter can be supplemented with side wooden walls, a cabinet for electrical installations, a photovoltaic roof, possibly a wooden ceiling, or lighting.

Construction en acier galvanisé, alternativement vernie de couleur. L'abri peut être complété par des parois latérales en bois, une armoire pour l'installation électrique, un toit photovoltaïque, ou encore un soffite en bois ou un éclairage.

Verzinkte Stahlkonstruktion, optional mit Pulverbeschichtung. Optional mit seitlichen Holzwänden, Elektrobox, Photovoltaikdach, Holzuntersicht oder Beleuchtung.



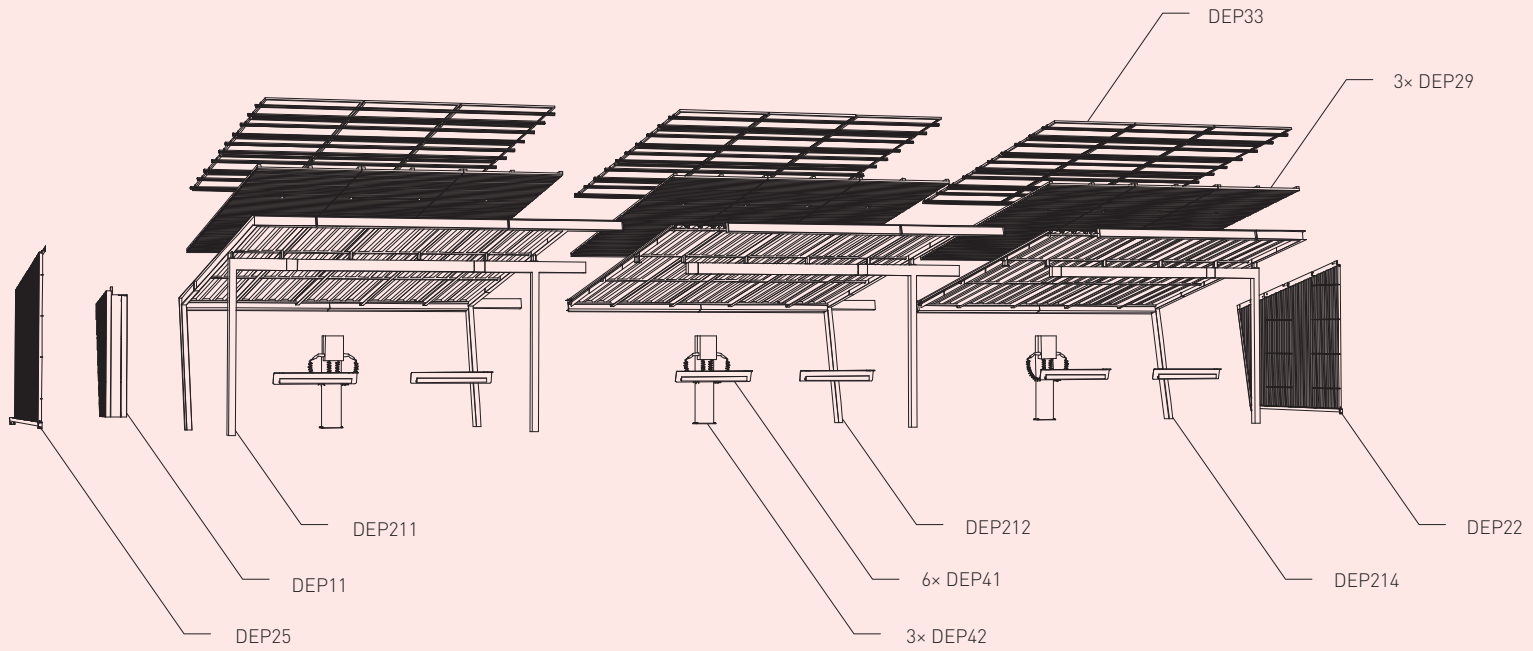
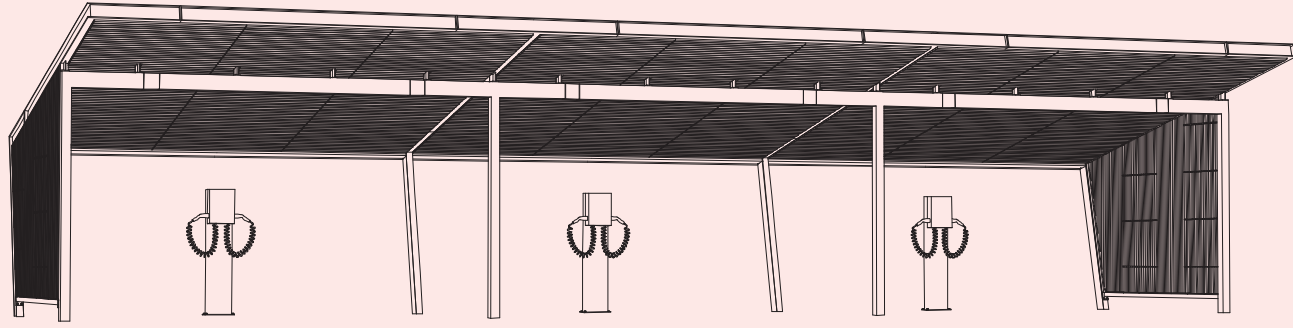

DEPOT 1

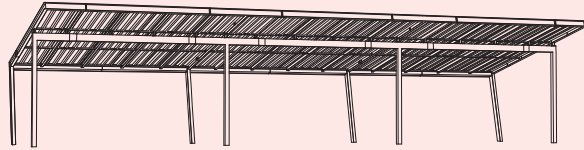

DEP1 S/M/L

Car shelter
steel structure, roof made of trapezoidal metal sheet
Abri d'auto
structure en acier, tôle trapézoïdale
Carpport
Stahlkonstruktion, Trapezblechdach

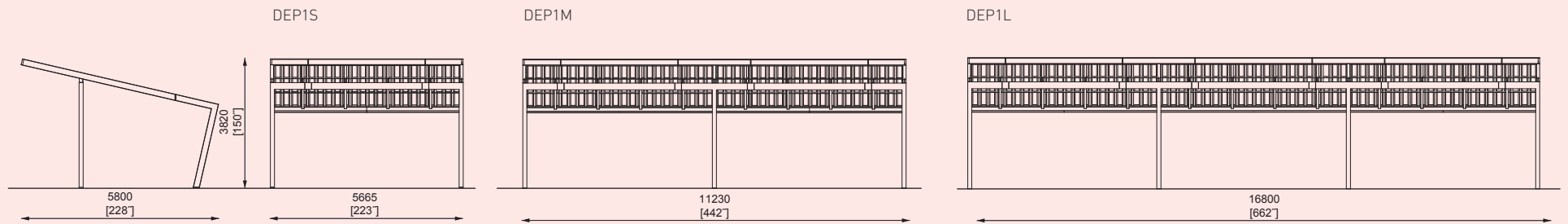

DEPOT²

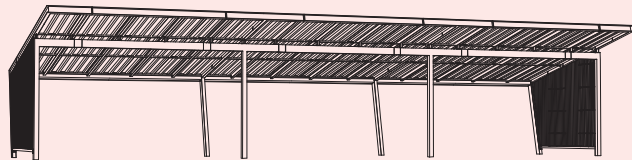

DEP2 S/M/L

Car shelter
steel structure, walls made of wooden slats,
roof made of trapezoidal metal sheet

Abri d'auto
structure en acier, murs en lattes de bois, toiture en tôle
trapézoïdale

Carpport
Stahlkonstruktion, Lamellenwände, Trapezblechdach

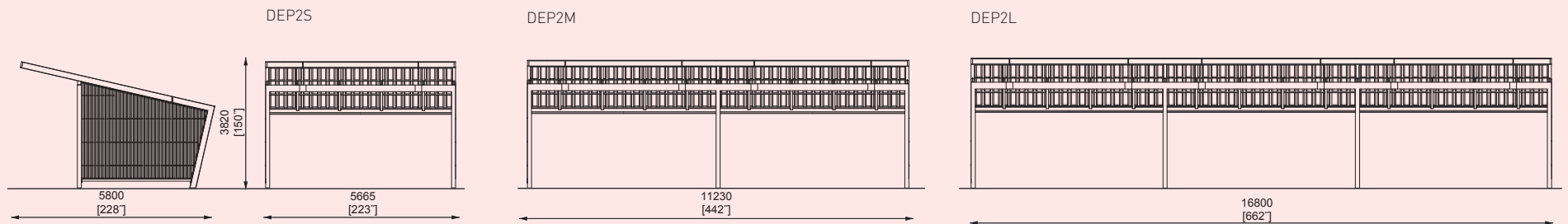

DEPOT 3



DEP3 S/M/L

Car shelter

steel structure, roof with a photovoltaic system and ceiling made of trapezoidal metal sheet, electrical box, charging stands

Abri d'auto

structure en acier, toiture avec système photovoltaïque et soffite en tôle trapézoïdale, coffret électrique, bornes de recharge

Carpport

Stahlkonstruktion, Photovoltaikdach, Trapezblechuntersicht, Elektrobox, Ladestationen

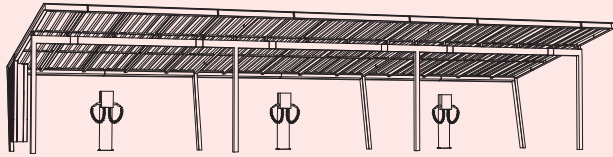

DEP3S

DEP3M

DEP3L

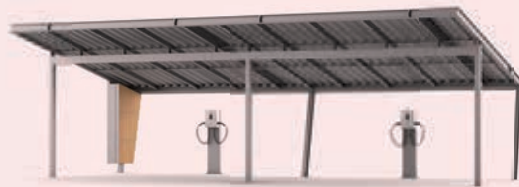
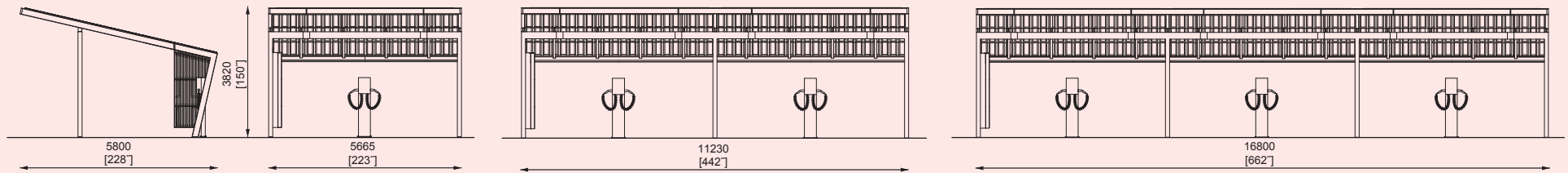

DEPOT 4



DEP4 S/M/L

Car shelter

steel structure, walls made of wooden slats, roof with a photovoltaic system and wooden ceiling, electrical box, charging stands, LED lighting

Abri d'auto

structure en acier, murs en lattes de bois, toiture avec système photovoltaïque et soffite en bois, coffret électrique, bornes de recharge, éclairage LED

Carport

Stahlkonstruktion, Lamellenwände, Photovoltaikdach, Holzuntersicht, Elektrobox, Ladestationen, LED-Beleuchtung

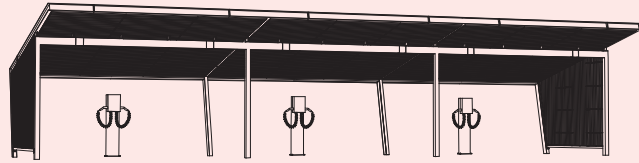

DEP3S

DEP3M

DEP3L

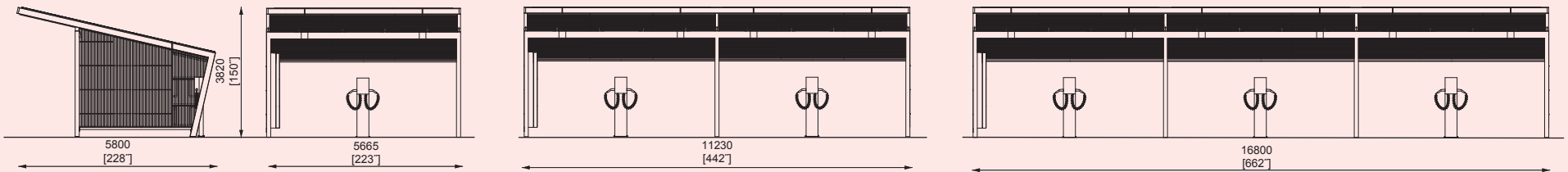

EDGE

Galvanized steel structure treated with powder coating. Sidewalls made of tempered glass. Roof made of safety glass or trapezoidal metal sheet. Optionally with bicycle stands.

Structure en acier galvanisé traité avec revêtement en poudre. Parois latérales en verre trempé. Toit en verre de sécurité ou tôle d'acier trapézoïdale. Appuis-vélos en option.

Verzinkte Stahlkonstruktion, pulverbeschichtet. Seitenwände aus Einscheibensicherheitsglas. Dach aus Verbundsicherheitsglas oder Trapezblech. Wahlweise mit Fahrradständer.

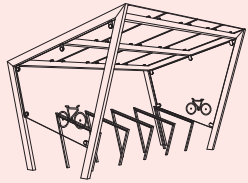

EDG110/150/310/350

Bicycle shelter

steel structure, safety glass roof / green roof tempered glass side walls, bicycle stands with rubber support

Abri vélos

structure portante en acier, toit en verre de sécurité / végétalisé, parois latérales en verre trempé, appuis vélos en acier avec une bande en caoutchouc

Fahrradüberdachung

Stahlkonstruktion, Dach aus Verbundsicherheitsglas oder Gründach, Fahrradständer mit Kratzschutz

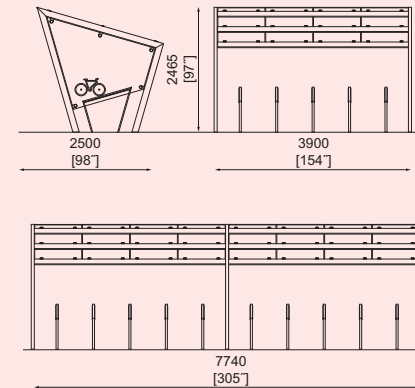

10

EDG110-02

EDG310-02



20

EDG150-02

EDG350-02



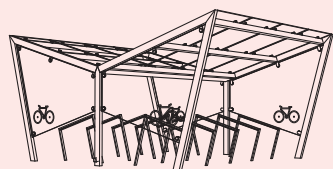

EDG170 / 190 / 370 / 390

Two-sided bicycle shelter

steel structure, safety glass roof / green roof
tempered glass side walls, bicycle stands with rubber support

Abris vélos bilatéral

structure portante en acier, toit en verre de sécurité / végétalisé,
parois latérales en verre trempé, appuis vélos en acier avec
une bande en caoutchouc

Fahrradüberdachung

Stahlkonstruktion, Dach aus Verbundsicherheitsglas oder
Gründach, Fahrradständer mit Kratzschutz

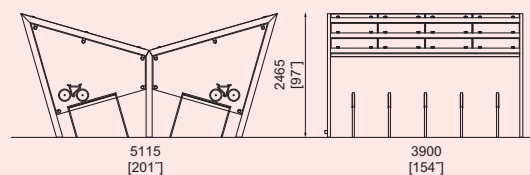

20

EDG170-02
EDG370-02

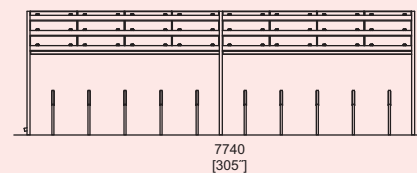

40

EDG190-02
EDG390-02

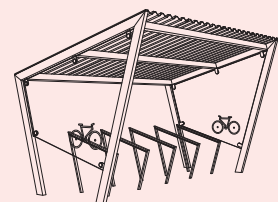

EDG210 / 250

Bicycle shelter

steel structure, roof made of trapezoidal steel sheet,
side walls made of tempered glass, steel stands with rubber support

Abris vélos

structure porteuse en acier, toiture en bac acier, parois latérales
en verre trempé, appuis vélos en acier avec une bande en caoutchouc

Fahrradüberdachung

Stahlkonstruktion, Dach aus Trapezblech,
Fahrradständer mit Kratzschutz

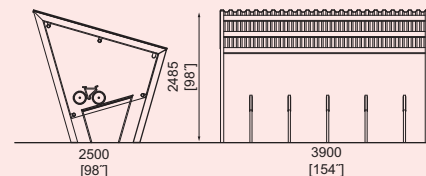

10

EDG210-02

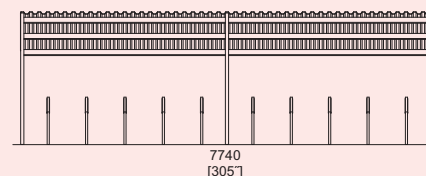

20

EDG250-02

EDG270 / 290

Two-sided bicycle shelter

steel structure, roof made of trapezoidal steel sheet, side walls,
made of tempered glass, steel stands with rubber support

Abris vélos bilatéral

structure porteuse en acier, toiture en bac acier, parois latérales
en verre trempé, appuis vélos en acier avec une bande en
caoutchouc

Beidseitige Fahrradüberdachung

Stahlkonstruktion, Dach aus Trapezblech,
Fahrradständer mit Kratzschutz

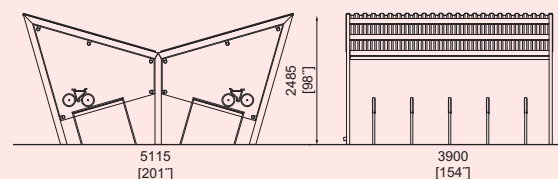
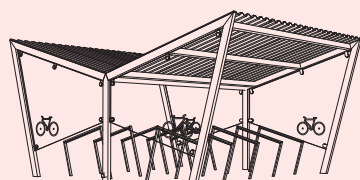

20

EDG270-02

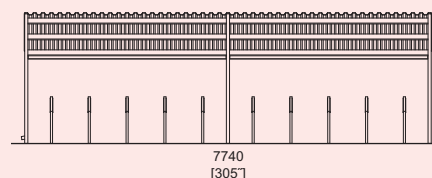

40

EDG290-02

GEOMERE

Galvanized steel structure treated with powder coating. Rear and side walls made of tempered glass, wooden slats or perforated metal sheet. Roof made of safety glass, trapezoidal metal sheet or aluminium sandwich panel. Drainage system integrated into a column. One or two information display cases in the side walls. The bench is made of hardwood seat. Optionally, timetable holder.

Structure en acier galvanisé traité avec revêtement en poudre. Parois arrière et latérales en verre trempé, lames de bois ou tôle d'acier perforée. Toit en verre de sécurité, tôle trapézoïdale ou panneau sandwich en aluminium. Système de drainage intégré dans la colonne. Un ou deux panneaux d'affichage latéraux. Le banc est fait d'une assise en bois massif. Un support d'horaire en option.

Verzinkte Stahlkonstruktion, pulverbeschichtet. Rücken- und Seitenwände aus Einscheibensicherheitsglas. Dach aus Verbundsicherheitsglas, Trapezblech, PV oder Gründach. Entwässerung durch die hinteren Steher. Optional mit beleuchteten Schaukästen oder Infotafeln.



GE200 / 300 / 400

Bus shelter with flat roof

steel structure, safety glass roof / green roof / solar panel, tempered glass rear wall

Abribus à toit plat

structure portante en acier, toit en verre de sécurité / végétalisé / avec un panneau photovoltaïque, paroi arrière en verre trempé

Wartehaus

Stahlkonstruktion, Dach aus Verbundsicherheitsglas / Gründach / PV

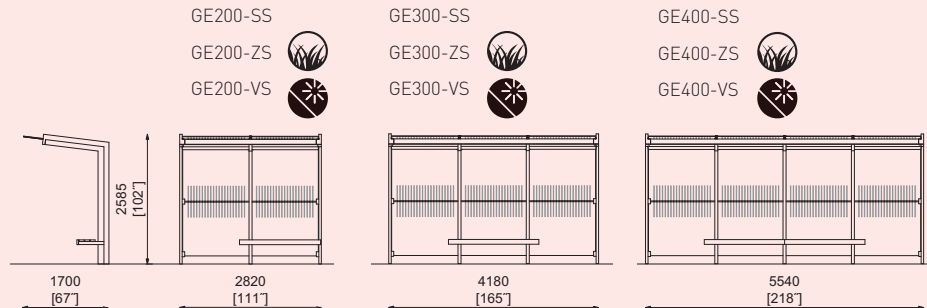
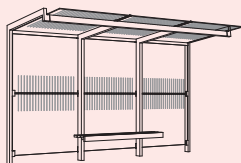

GE210 / 310 / 410

Bus shelter with flat roof

steel structure / safety glass roof / green roof / solar panel, tempered glass rear and side walls

Abribus à toit plat

structure portante en acier, toit en verre de sécurité / végétalisé / avec un panneau photovoltaïque, parois arrière et latérales en verre trempé

Wartehaus mit Seitenwänden

Stahlkonstruktion, Dach aus Verbundsicherheitsglas / Gründach / PV

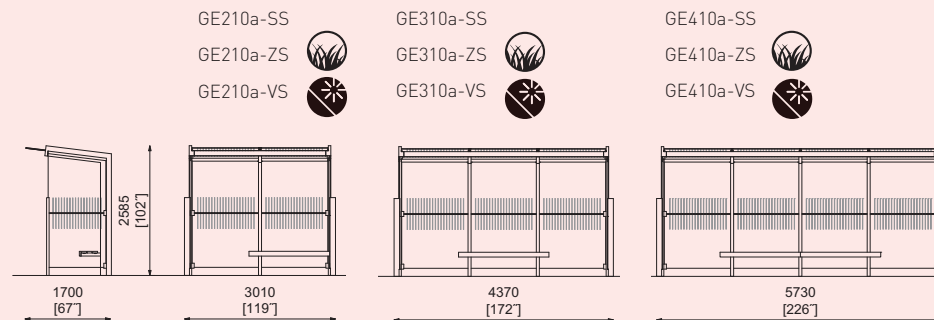
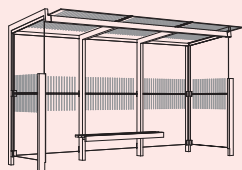



NUBO

Galvanized steel structure treated with powder coating. Walls and roof made of tempered glass with safety printing. Optionally a roof made of frosted laminated glass. Integrated bench, LED lighting, and the possibility of adding a photovoltaic off-grid system and an illuminated display case in the citylight (CG) format.

Construction en acier galvanisé avec vernis à poudre. Murs et toit en verre trempé avec impression de sécurité. Alternativement, un toit en verre trempé collé en version opaque. Un banc intégré, un éclairage LED et la possibilité d'ajouter un système d'îlot photovoltaïque et une vitrine lumineuse au format citylight (CG).

Verzinkte Stahlkonstruktion, pulverbeschichtet. Wände aus Einscheibensicherheitsglas. Dach aus Verbundsicherheitsglas. Mit Sicherheitsbedruckung. LED-Beleuchtung. Optional mit PV-Inselsystem oder beleuchteten Schaukästen.





NUB200 / 300 / 400

Bus shelter with a flat roof

steel structure, roof made of safety glass,
rear wall made of tempered glass

Abribus à toit plat

structure en acier, toit en verre de sécurité,
paroi arrière en verre trempé

Wartehaus mit Flachdach

Stahlkonstruktion, Dach aus Sicherheitsglas,
Rückwand aus gehärtetem Glas

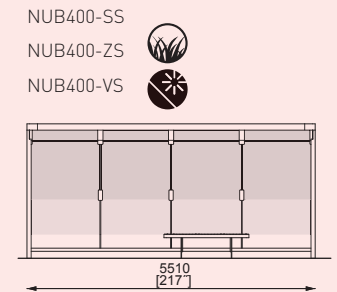
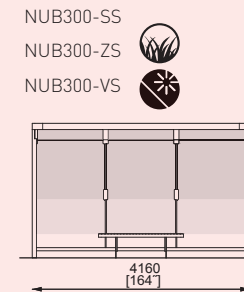
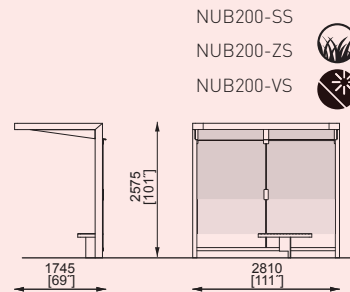
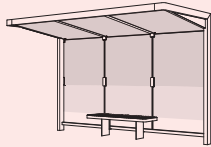

NUB210 / 310 / 410

Bus shelter with a flat roof

steel structure, roof made of safety glass,
rear and side walls made of tempered glass

Abribus à toit plat

structure en acier, toit en verre de sécurité,
parois arrière et latérales en verre trempé

Wartehaus mit Flachdach

Stahlkonstruktion, Dach aus Sicherheitsglas,
Wände aus gehärtetem Glas

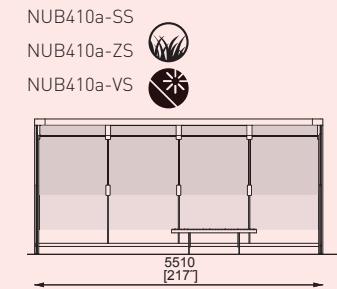
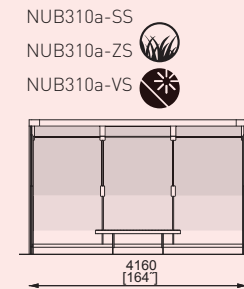
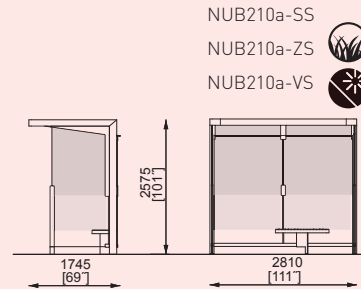
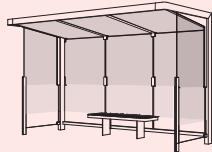

NUB600 / 800

Two-sided bus shelter with a flat roof

steel structure, roof made of safety glass

Abribus double face à toit plat

structure en acier, toit en verre de sécurité

Zweiseitiges Wartehaus mit Flachdach

Stahlkonstruktion, Dach aus Sicherheitsglas

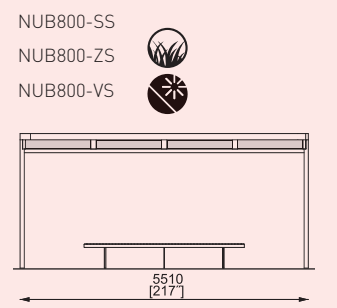
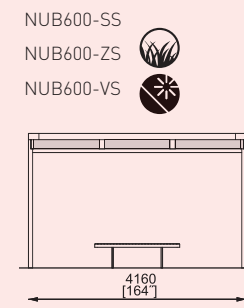
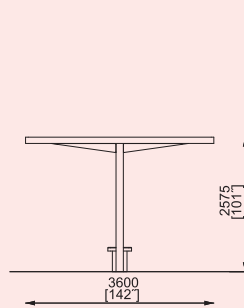
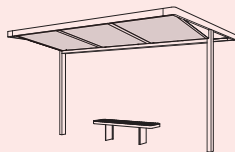

NUB610 / 810

Two-sided bus shelter with a flat roof

steel structure, roof made of safety glass,

rear walls made of tempered glass

Abribus double face à toit plat

structure en acier, toit en verre de sécurité,
parois arrière en verre trempé

Zweiseitiges Wartehaus mit Flachdach

Stahlkonstruktion, Dach aus Sicherheitsglas,
Wände aus gehärtetem Glas

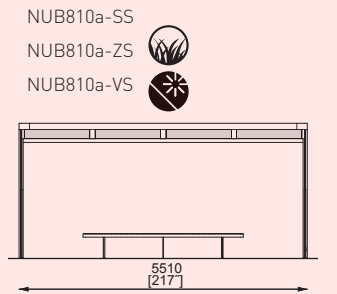
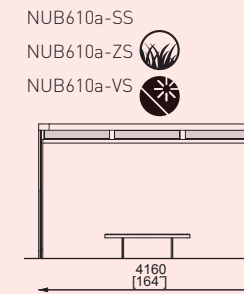
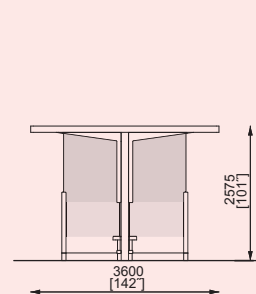
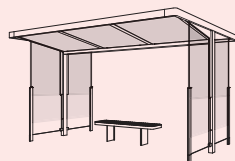

PIN

Galvanized steel structure treated with powder coating. Roof made of frosted or coloured safety glass. Drainage system is integrated into a column. The square network of beams create a space for integrated LED lighting.

Structure en acier galvanisé traité avec revêtement en poudre. Toit en verre de sécurité sablé ou coloré. Le système de drainage est intégré dans la colonne. Des supports en forme de grille carrée cachent un espace pour un éclairage LED intégré.

Verzinkte Stahlkonstruktion, pulverbeschichtet. Dach aus Verbundsicherheitsglas mit Folie, Gründach oder PV. Entwässerung durch den Steher. Optional mit LED-Beleuchtung.



PIN100/105/130/135/150/155

Square module

steel structure, safety glass roof / green roof / solar panel, alternatively with LED lighting

Module carré

structure portante en acier, toit en verre de sécurité / végétalisé / avec un panneau photovoltaïque, l'éclairage LED sur option

Quadratischer Unterstand

Stahlkonstruktion, Dach aus Verbundsicherheitsglas / Gründach / PV, optional mit LED-Beleuchtung

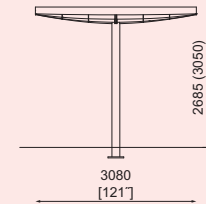
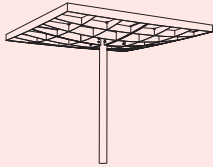

PIN100
(PIN105)

PIN130
(PIN135)

PIN150
(PIN155)



PIN300/305/330/335/350/355

Circular module

steel structure, safety glass roof / green roof / solar panel, alternatively with LED lighting

Module circulaire

structure portante en acier, toit en verre de sécurité / végétalisé / avec un panneau photovoltaïque, l'éclairage LED sur option

Runder Unterstand

Stahlkonstruktion, Dach aus Verbundsicherheitsglas / Gründach / PV, optional mit LED-Beleuchtung

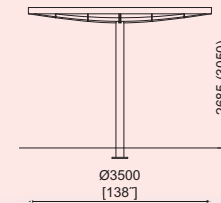
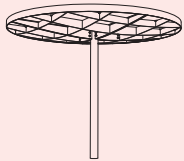

PIN300
(PIN305)

PIN330
(PIN335)

PIN350
(PIN355)



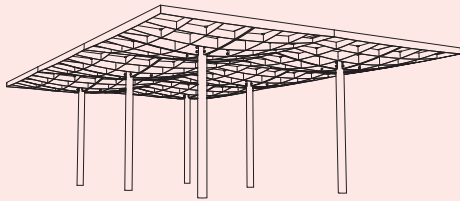

PIN100 / 105 / 130 / 135 / 150 / 155

Connected squares assembly

steel structure, safety glass roof / green roof / solar panel,
alternatively with LED lighting

Modules carrés connectés

structure portante en acier, toit en verre de sécurité / végétalisé /
avec un panneau photovoltaïque, l'éclairage LED sur option

Quadratische Module zum Zusammenstellen

Stahlkonstruktion, Dach aus Verbundsicherheitsglas / Gründach /
PV, optional mit LED-Beleuchtung

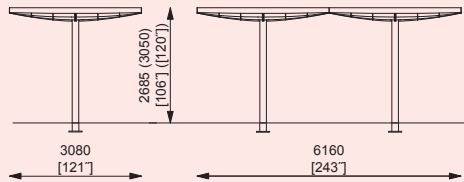

PIN100-2
(PIN105-2)

PIN130-2
(PIN135-2) 

PIN150-2
(PIN155-2) 

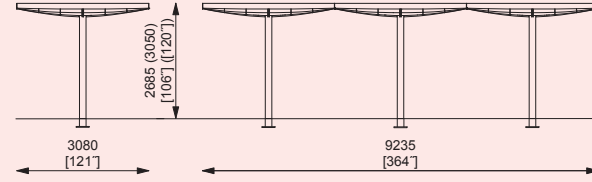

PIN100-3
(PIN105-3)

PIN130-3 
(PIN135-3)

PIN150-3 
(PIN155-3)

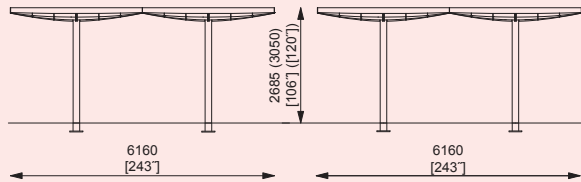

PIN100-4
(PIN105-4)

PIN130-4
(PIN135-4) 

PIN150-4
(PIN155-4) 

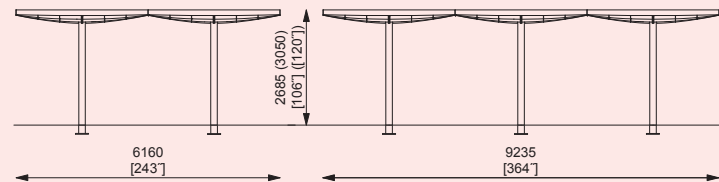

PIN100-6
(PIN105-6)

PIN130-6 
(PIN135-6)

PIN150-6 
(PIN155-6)

PIN SCREEN

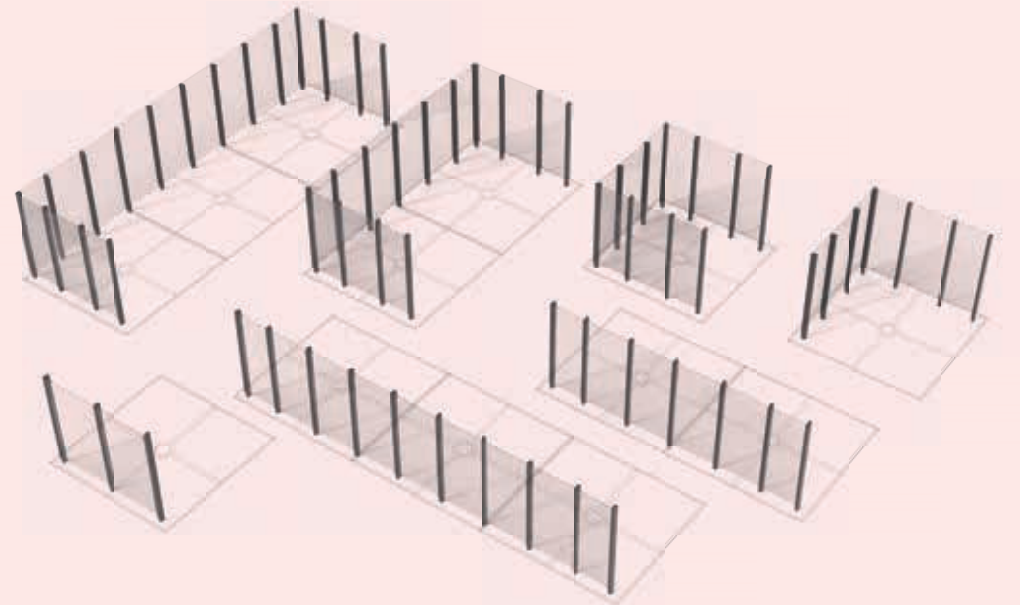
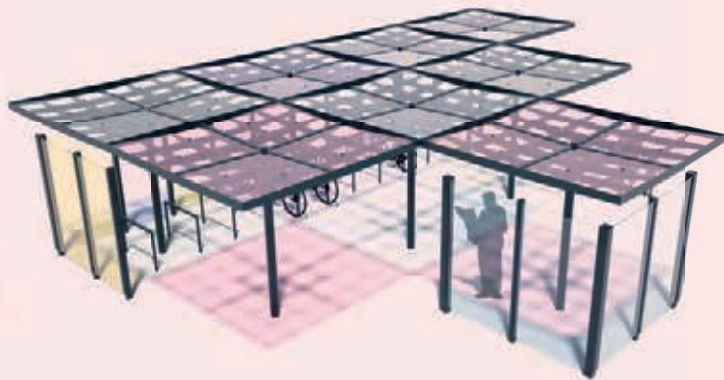
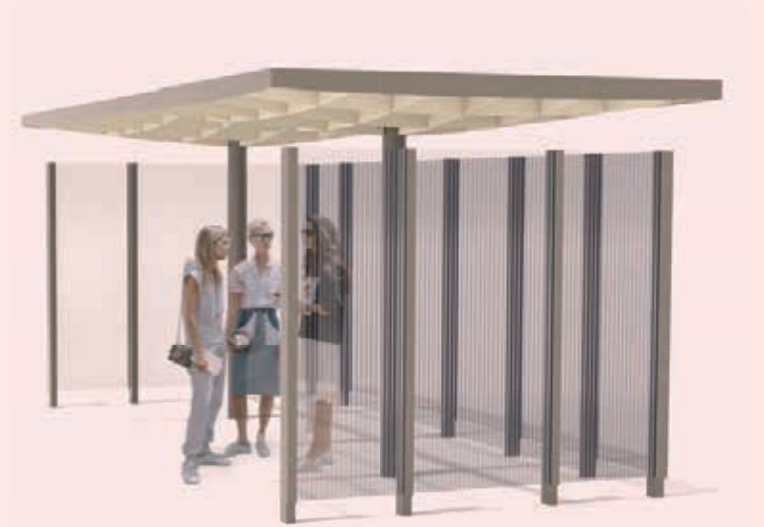

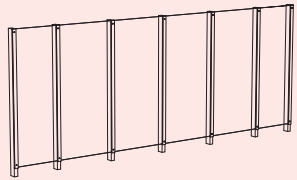

PSC101 / 102 / 103

Wind protection wall
steel structure with glass panels
Pare-vent
structure en acier avec panneaux de verre
Windschutzwand
Stahlkonstruktion, Einscheibensicherheitsglas

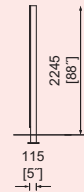

PSC101

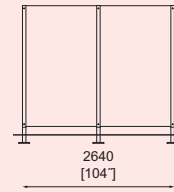

PSC102

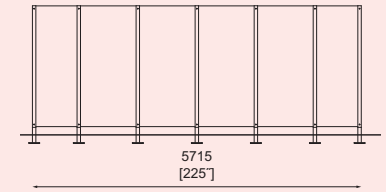

PSC103

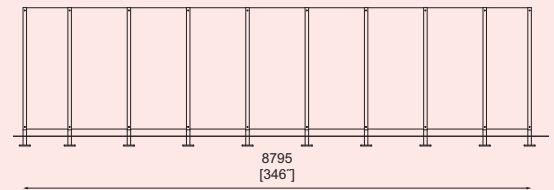

PSC201

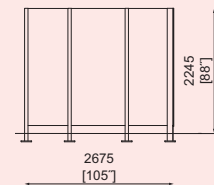
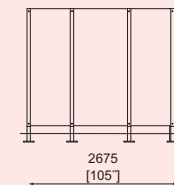

PSC201

Wind protection wall
steel structure with glass panels,
one side wall
Pare-vent
structure en acier avec panneaux de verre,
une paroi latérale
Windschutzwand
Stahlkonstruktion, Einscheibensicherheitsglas

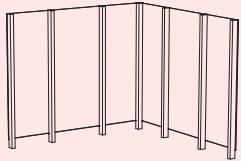

PSC301 / 302 / 303

Wind protection wall
steel structure with glass panels, two side
walls
Pare-vent
structure en acier avec panneaux de verre,
deux parois latérales
Windschutzwand
Stahlkonstruktion, Einscheibensicherheitsglas

PSC301

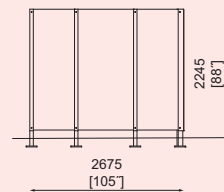
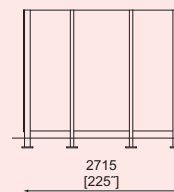

PSC302

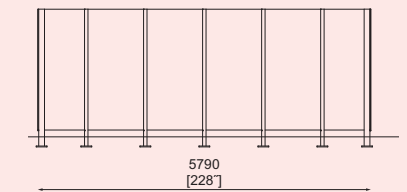

PSC 303

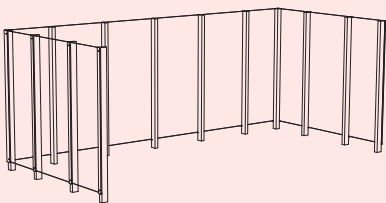
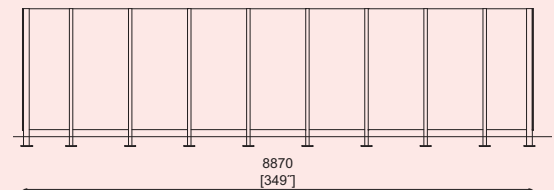

PINECONE

Scales made of waterproof plywood treated with durable varnish are connected to each other with galvanized steel joints and bolts with stud nuts. The lower row of scales is anchored to a base frame made of steel profiles, placed using adjustable feet on the concrete foundation. The gazebo is easy to transport and can be assembled in one day.

Les échelles en contreplaqué imperméable recouvert d'un vernis durable sont reliées les unes aux autres au moyen de joints en acier et de boulons avec des écrous à goujon. La rangée inférieure d'échelles est ancrée à un châssis de base en profilés d'acier, placé avec des pieds réglables sur des dalles de béton sous le niveau du sol. Le gazebo est facile à transporter et peut être assemblé en une journée.

Schuppen aus wasserfestem Sperrholz mit Lasur beschichtet. Die unterste Reihe wird auf ein Stahlrahmen verschraubt, das auf ein Betonfundament verankert wird. Rundbank im Innenraum. Optional mit 4 oder 6 LED-Leuchten.

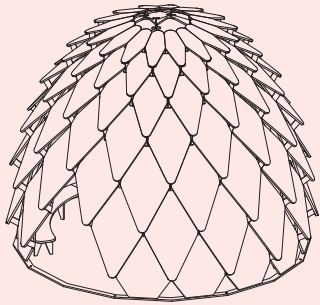

PNC110 / 114 / 116

Outdoor gazebo
waterproof plywood treated with varnish, steel structure, optionally 4x or 6x LED lighting
Pavillon extérieur
contreplaqué imperméable lasuré, structure en acier, 4x ou 6x éclairage LED en option
Freizeitpavillon
wasserfeste Sperrholzplatten mit Lasur, Verbindungsknoten aus Stahl, optional mit LED-Beleuchtung

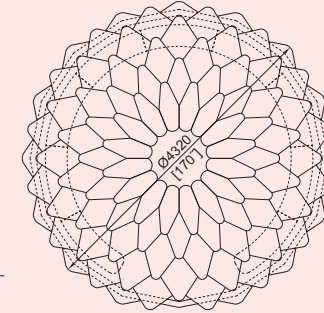
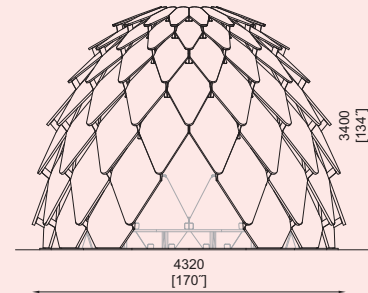

PNC110

PNC114

PNC116



SMOKERS

AUREO, EDGE

Galvanized steel structure treated with powder coating. Rear, front and side walls made of tempered glass. Roof made of safety glass. Shelf made of hardwood. Can be supplemented with an ashtray.

Structure en acier galvanisé traité avec revêtement en poudre. Parois arrière, avant et latérales en verre trempé. Toit en verre de sécurité. Étagère en bois massif. Un cendrier en option.

Verzinkte Stahlkonstruktion, pulverbeschichtet. Rück-, Seiten- und Vorderwände aus Einscheibensicherheitsglas. Dach aus Verbundsicherheitsglas. Ablagefach aus Massivholz. Wahlweise mit Aschenbecher.



Aureo AE-S210 / S310-SS

Smoking shelter with flat roof
steel structure, roof made of safety glass, front, rear and side walls made of tempered glass, wooden components
Abri fumeurs à toit plat
structure en acier, toiture en verre de sécurité, parois arrière, avant et latérales en verre trempé, éléments en bois
Raucherunterstand
Stahlkonstruktion, Dach aus Verbundsicherheitsglas, Holzablagefach

AE-S210a-SS

AE-S310a-SS

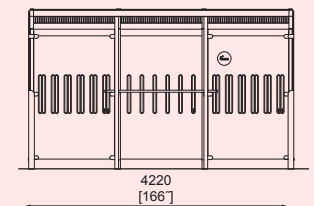
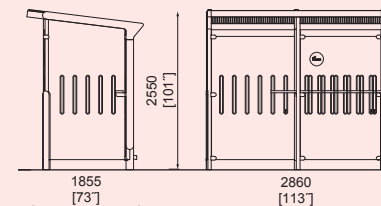
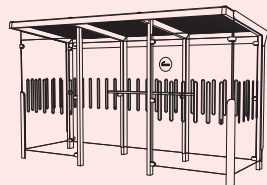

Edge EDG-S110-04

Smoking shelter with flat roof
steel structure, roof made of safety glass, rear and side walls made of tempered glass, wooden components
Abri fumeurs à toit plat
structure en acier, toiture en verre de sécurité, parois arrière et latérales en verre trempé, éléments en bois
Raucherunterstand
Stahlkonstruktion, Dach aus Verbundsicherheitsglas, Holzablagefach

EDG-S110-04

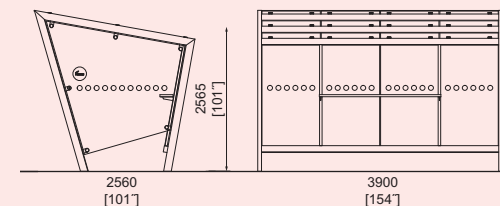
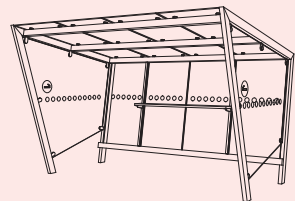

UFO

Galvanized steel structure treated with powder coating. Roof made of fiberglass rods and polyester fabric, with a durable PVC layer with UV protection, and a stainless steel tensioning mechanism. Steel frame with wooden slats for the daybed variant.

Construction en acier galvanisé avec vernis à poudre. Toit composé de tiges de fibre de verre et de tissu polyester, avec une couche de PVC durable avec protection UV et un mécanisme de tension en acier inoxydable. Structure en acier avec lattes en bois pour la variante lit de repos.

Verzinkte Stahlkonstruktion, pulverbeschichtet. Dach aus glasfaserverstärkten Stäben und Polyesterstoff. Mit beständigen PVC-Schicht, mit UV-Schutz und Edelstahlspannmechanismus. Stahlkonstruktion mit Holzlamellen in Daybed-Variante.

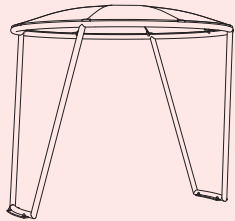

UFO110

Universal shelter with a tarpaulin
steel structure, fabric roof coated with PVC layer
Abri universel avec bâche
structure portante en acier, toit en toile muni d'une couche de PVC
Universeller Unterstand mit Textilplane
Stahlkonstruktion, Stoffdachplane mit PVC-Beschichtung

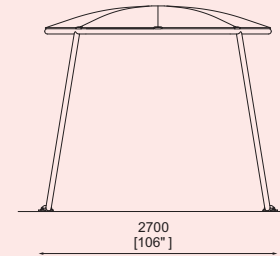
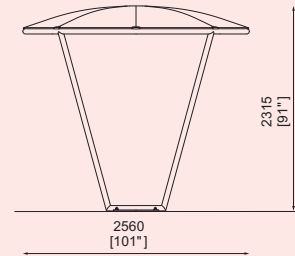

UFO110

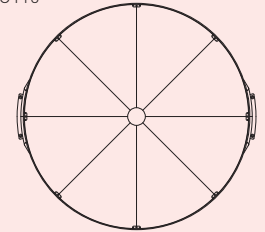

UFO150

Universal shelter with a tarpaulin
steel structure, fabric roof coated with PVC layer, steel frame with wooden slats, serving as a relaxation area
Abri universel avec bâche
structure porteuse en acier, toiture en toile avec couche PVC, charpente acier avec lattes en bois, servant d'espace détente
Universeller Unterstand mit Plane
Stahlkonstruktion, Dach aus PVC-beschichteter Stoffplane, Stahlrahmen mit Holzlamellen als Entspannungsfläche

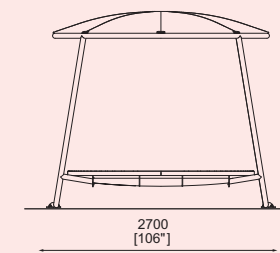
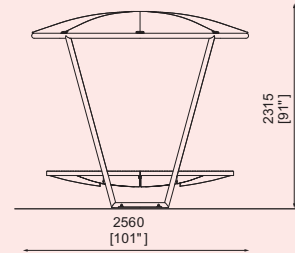

UFO150

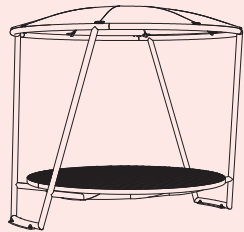

SMARTCITÉ

Street furniture full of new smart possibilities.
A truly smart city.

Mobilier urbain aux possibilités innovantes.
Mobilier intelligemment citadin.

Stadtmöbiliar voll von neuen Möglichkeiten.
Wirklich eine Smart-City.





usb
stay charged!



e-bike
eco-friendly



led
lights on



induction
cordless power



wifi
stay online



lock it
store and go



table
enjoy coffee



bike
ride and relax



bicolor
keep it playful



solar
eco-friendly



green roof
control rain water



Traveller with: 50%
• 100% eco-friendly
Traveller with: 50%
• 100% eco-friendly
• 100% eco-friendly
• 100% eco-friendly
• 100% eco-friendly
The better green: 50%
• 100% eco-friendly
The better table: 50%
• 100% eco-friendly
• 100% eco-friendly
• 100% eco-friendly
• 100% eco-friendly
The better to sit: 50%
• 100% eco-friendly



wireless charging
wireless charging

RESYSTA

Extending our street furniture family
with the use of recycled materials.

La gamme d'éléments du mobilier s'enrichit
grâce à l'utilisation de matériaux recyclés.

Nächste Erweiterung der Stadtmobiliar-Familie
aus recyceltem Material.

60%
rice hulls

22%
rock salt

18%
mineral oil





ANCHORING ANCRAGE VERANKERUNG

Types of removable anchoring

Anchoring and its details significantly influence the overall result and mmcity pays a great attention to this issue. We don't like unsightly base plates and visible screws. For the best result, we choose embedded or hidden anchoring whenever possible. However, when surface mounting and removable options are needed, we have thought-out solutions as well.

Variantes d'ancrage escamotable

Ancrage sur la surface du mobilier urbain influence fortement l'aspect visuel final et mmcity prête attention à ce détail. Des platines désagréables et visserie visible font parti de l'histoire. Pour la plupart de nos produits il est possible d'utiliser l'ancrage caché. Il existe certaines situations dans lesquelles il faut utiliser l'ancrage escamotable. Même ici, nous avons trouvé la solution.

Typen der demontierbaren Verankerung

Die Verankerung von einzelnen Elementen des Stadtmobiliars auf die Oberfläche beeinflusst grundsätzlich das gesamte Ergebnis und mmcity schenkt diesem Detail große Beachtung. Die unansehnliche Erdfüsse und sichtbare Schrauben gefallen uns nicht. Deshalb ist eine verdeckte Verankerung bei Mehrheit von unseren Produkten möglich. Es kommen aber Situationen, wenn es nötig ist, die Verankerung auf die Oberfläche anzuwenden, was die zukünftige Demontage ermöglicht. Auch für solche Situationen haben wir eine Lösung.

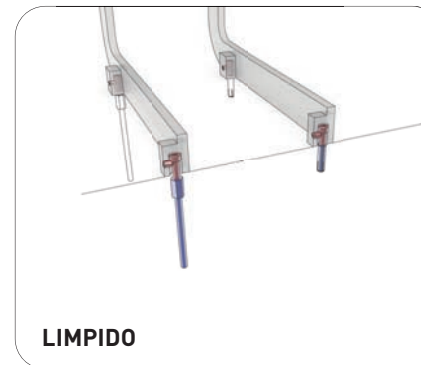
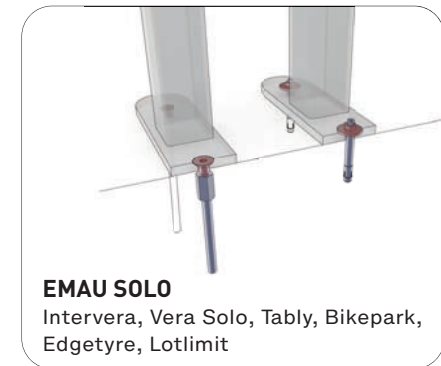

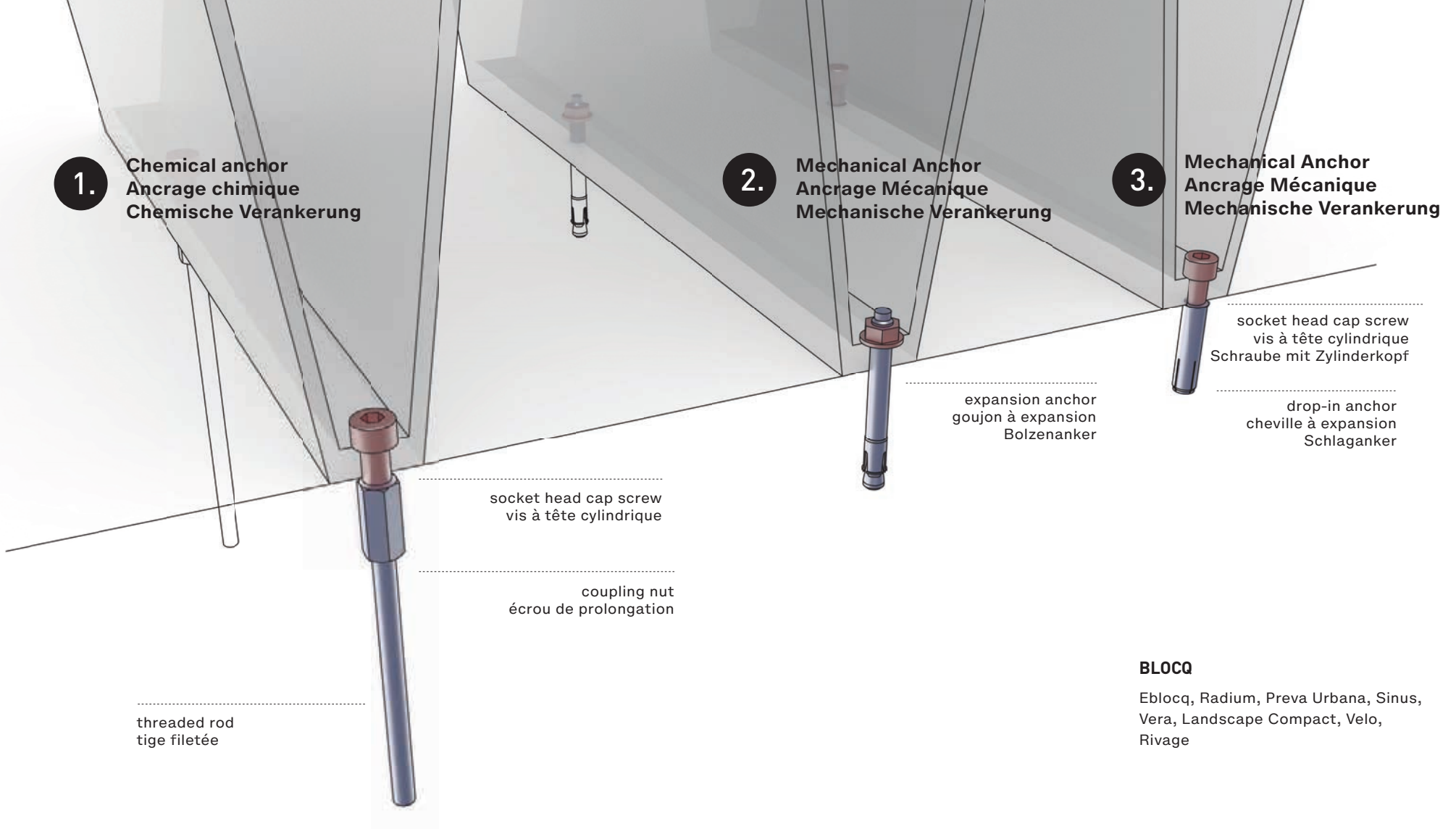

BLOCQ

Eblocq, Radium, Preva Urbana, Sinus, Vera, Landscape Compact, Velo, Rivage

Universal anchoring for the most common surfaces
Ancrage universel pour les surfaces communes
Universale Verankerung für gängigsten Oberflächen

- | | | |
|--|--|--|
| <p>1.</p> <p>Recommended footing
 Sous-couche recommandée
 Empfohlener Fundament</p> | <p>2.</p> <p>Concrete slab
 Dalle béton
 Betonplatte</p> | <p>3.</p> <p>Concrete slab + stone subbase
 Dalle béton + pierre naturelle
 Betonplatte + Naturstein</p> |
|--|--|--|

A black and white photograph showing a close-up of a person's hands working on a wooden structure, likely the hull of a boat. The hands are positioned in the lower-left and lower-right areas, with fingers gripping the wood. The background is filled with the curved, ribbed lines of the wooden planks, creating a sense of depth and texture. The lighting is dramatic, highlighting the grain of the wood and the contours of the hands.

**WE CREATE WITH A LOVE FOR
PUBLIC SPACE AND FOR OUR
PLANET AS A WHOLE.**

JUST AS WITH THE DESIGN OF OUR PRODUCTS, THE MATERIALS THEY ARE MADE FROM ARE HELD TO THE HIGHEST STANDARDS. WE ARE FOUNDED UPON CAREFULLY SELECTED, PROVEN MATERIALS, WHICH WE HANDLE ECONOMICALLY AND ECOLOGICALLY.

STEEL

Steel is the basic material for the majority of our products and is always protected by zinc coating. In combination with spray application of powder coating, it is the best anti-corrosion protection with much higher resistance in comparison to only zinc coated or only powder coated surfaces. The surveys revealed that the spontaneous beginning of corrosion on steel treated with zinc and powder coating is actually not possible. As a final surface treatment we use matt structure powder coating, available in various shades of the RAL chart.

STAINLESS STEEL

For those who require much higher resistance and durability, the products or parts of the products in stainless steel are offered. The connecting material is made of stainless steel as well. As a standard, AISI 304 is used, however for location with higher requirements AISI 316 is recommended. Its specific chemical composition ensures that so called passive layer is created onto the surface which protects the surface from corrosion. The stainless steel resists atmospheric corrosion in industrial air, outlet water and various salts. The surface is treated by shot peening, brushing or it is polished and therefore, the products gain distinctive and high-end look, great durability at minimal maintenance.

ALUMINIUM ALLOYS

For particular street furniture products we use aluminium alloys or profiles made of aluminium alloys. The main advantage is their high resistance against corrosion without the need of any other surface treatment. Due to the fact that any other surface layer is not applied, the mechanical resistance of the product is much higher. Based on the used technology, the aluminium surface is treated only by sanding which forms the characteristic matt look and protects the surface from the corrosion. The products made of aluminium alloy are protected by anodising. Thanks to this process, the common aluminium colour is preserved. If requested, the powder coating can be applied as well.

WOOD

Wood is an unrivalled natural material which is used by the mankind for the whole time being. It is flexible and solid, pleasant to touch and it also ages in its specific way. If wood is used for the production of street furniture, it has to meet the highest demands. All kinds of wood which are used are carefully chosen as well as the proper surface treatments. The best possible type of wood is either tropical oiled wood or tropical natural wood. FSC-certified tropical wood is sourced only from legal logging. Other sustainable European alternatives are Robinia and thermally modified wood, available in natural or oiled finishes.

GLASS

Glass is considered as one of the most traditional materials used in the architecture. Its features are still unrivalled if compared mainly to common plastics. It is hard to scratch the glass, it is easily maintained, cannot be damaged with the cigarette and it almost does not age. Concern of fragility is unjustified – glass panels can be broken only by using a tool or an extreme power. Rear and side walls are made of tempered safety glass (limiting the risk of injury when broken), roof is made of safety glass.

HIGH PRESSURE LAMINATE (HPL)

The material consists of paper (60 %) and resins (40 %). It concerns pressed boards made of natural fibres and decorative laminates of melamine or tempered synthetic resins. The boards are available in wide range of colours and motives and the application of individual motif is possible as well. The material is resistant to mechanical damage, frost, heat, humidity and water vapours and it does not corrode. It is widely used material in architecture due to its great properties.

RESYSTA

Resysta is an extremely durable material, resistant to sun, rain, frost, salt water, consisting of rice husks (60 %), common salt (22 %) and mineral oil (18 %). Even though it aesthetically resembles the wood, it misses the main disadvantages of wood. Resysta requires minimal care, is resistant to vermin and fungus. Thanks to its special composition, the surface stays free from cracks and splinters. In contrast to other composite materials, it looks great and it has a smooth surface. Resysta already meets most of the future environmentally sustainable material requirements; it is recycled and fully recyclable. For the current range of Resysta family the prefabricated extruded profiles are used; these can be reinforced using steel profiles inside.

HIGH PERFORMANCE CONCRETE (HPC)

High performance concrete is characterized by high compressive strength, high durability and has a higher modulus of elasticity, which increases the stability of concrete. It is mainly used where there is a need to reduce weight, remove internal steel reinforcement or achieve higher concrete durability in aggressive environments. The service life is realistically predicted to be up to 200 years, and together with the reduction in volume and weight, it has a positive effect on environmental sustainability - less demand on the substrate or foundations under concrete furniture, lower costs for transport and handling of large concrete castings.

HIGH STRENGTH CONCRETE (HSC)

or specific thin-walled concrete furniture we use high strength concrete. This is made up of a fine mixture of aggregate, cement, microsilica, water and other ingredients. Unlike traditional concretes, high strength mixes contain polymer fibres to increase flexural and compressive strength. Other advantages of these mixes include excellent flowability, minimal segregation, increased durability, smooth surfaces with no or minimal small bubbles, and partial flexibility. The high strength concrete mix we use achieves a compressive strength of 100Mpa according to laboratory tests.

TOUT COMME POUR LA CONCEPTION DE NOS PRODUITS, LES MATÉRIAUX À PARTIR DESQUELS ILS SONT FABRIQUÉS SONT CONFORMES AUX NORMES LES PLUS ÉLEVÉES. NOUS TENONS AUX MATÉRIAUX SOIGNEUSEMENT SÉLECTIONNÉS ET ÉPROUVÉS, QUE NOUS TRAITONS DE MANIÈRE ÉCONOMIQUE ET ÉCOLOGIQUE. NOUS CRÉONS AVEC UN AMOUR POUR L'ESPACE PUBLIC ET POUR NOTRE PLANÈTE DANS SON ENSEMBLE.

L'ACIER

L'acier est le matériau de base pour la majorité de nos produits, il est toujours galvanisé. Ce zingage, combiné avec un thermolaquage appliqué au zingage, constitue la meilleure protection contre la corrosion, avec une résistance beaucoup plus grande que celle apportée par le zingage seul ou thermolaquage seul. Les études réalisées ont montré que la corrosion spontanée, sur acier galvanisé et thermolaqué, n'était pas possible.

L'ACIER INOXYDABLE

Pour ceux qui demandent essentiellement une résistance et une durabilité, les produits ou des parties des produits sont proposés en acier inoxydable, la visserie incluse. L'inox AISI 304 est le plus couramment utilisé. Cependant, pour les sites où les conditions sont plus sévères, l'acier AISI 316 est recommandée. Sa composition chimique assure la formation d'une couche passive à la surface, qui protège cette dernière contre la corrosion. L'acier inoxydable résiste à la corrosion atmosphérique due à l'air industriel, aux eaux usées et à différents sels. La surface est traitée par grenailage, elle est brossée ou polie, ce qui confère aux produits un aspect de grande durabilité et de minimum d'entretien.

LES ALLIAGES D'ALUMINIUM

Pour le mobilier urbain, nous utilisons des alliages d'aluminium ou des profils réalisés en alliages d'aluminium. Le principal avantage est leur grande résistance à la corrosion, sans la nécessité d'autre traitement de surface que ce soit. La résistance mécanique du produit est beaucoup plus grande. Conformément à la technologie utilisée, la surface de l'aluminium n'est traitée que par sablage, ce qui confère au produit son aspect mat caractéristique et protège sa surface contre la corrosion. Les produits réalisés en alliage d'aluminium sont protégés par anodisation. Grâce à ce processus, la couleur habituelle de l'aluminium reste conservée. Sur demande, la peinture en poudre peut également être appliquée.

LE BOIS

Le bois est un matériau naturel inégalé qui est utilisé par les hommes depuis tous temps. Il est souple et résistant, il est agréable à toucher et il a également une façon spécifique que de vieillir. Si le bois est utilisé

pour fabriquer du mobilier urbain, il doit satisfaire aux exigences géographiques et climatiques. Tous les types de bois utilisés sont soigneusement sélectionnés, et ses surfaces traitées avec l'attention. Le type de bois avec les meilleurs résultats en temps est le bois tropical huilé ou bien le bois tropical naturel. Mmcité utilise un bois issu d'une récolte légale. Le bois tropical certifié FSC provient uniquement d'une exploitation forestière légale. D'autres alternatives européennes durables sont le robinier et le bois thermiquement modifié, disponibles en finitions naturelles ou huilées.

LE VERRE

Le verre est considéré comme l'un des matériaux les plus traditionnels utilisés en architecture. Ses caractéristiques restent inégalées, si on les compare avec celles des matières plastiques courantes. Il est difficile de rayer le verre, le verre ne peut pas être endommagé par une cigarette. Il ne vieillit pratiquement pas et il est facile de l'entretenir. Être préoccupé par sa fragilité est injustifié : les panneaux en verre ne peuvent être cassés que si l'on utilise un outil ou une force. Les parois arrière et latérales sont réalisées en verre trempé de sécurité (ce qui limite les risques de blessures s'il arrive que le verre casse), tandis que le toit est réalisé en verre feuilleté de sécurité ou, le cas échéant, en verre feuilleté trempé.

LE STRATIFIÉ À HAUTE PRESSION (HPL)

Ce matériau est composé de papier (60 %) et de résines (40 %). Il concerne les panneaux comprimés composés de fibres naturelles et de stratifiés décoratifs de mélamine ou de résines synthétiques trempées. Les panneaux sont disponibles dans une large gamme de couleurs et de motifs, et l'application d'un décor individuel est également possible. Le matériau est résistant aux endommagements mécaniques, au gel, à la chaleur, à l'humidité et aux vapeurs d'eau, et il ne se corrode pas. Il s'agit d'un matériau largement utilisé en architecture en raison de ses excellentes propriétés.

RESYSTA

Resysta est un matériau extrêmement durable, qui résiste au soleil, à la pluie, au gel, à l'eau salée, et qui est composé de balles de riz (60 %), de sel gemme (22 %) et d'huile minérale (18%). Même s'il ressemble esthétiquement au bois, il n'en a pas ses principaux

inconvenients. Resysta nécessite très peu de soins, il résiste aux vermines et aux champignons. Grâce à sa composition particulière, sa surface reste à l'abri des fissures et des éclats. Contrairement à d'autres matériaux composites, il est d'un très bel aspect et présente une surface lisse. Resysta satisfait déjà à la plupart des exigences imposées aux matériaux environnementalement durables de demain ; il est recyclé et entièrement recyclable. Parmi les produits de la famille Resysta on utilise les profils extrudés préfabriqués ; ces profils peuvent être renforcés par insertion de profils en acier.

BÉTON À HAUTE PERFORMANCE (HPC)

Le béton à haute performance se caractérise par une résistance élevée à la compression, une grande durabilité et un module d'élasticité plus élevé, ce qui augmente la stabilité du béton. Il est principalement utilisé lorsqu'il est nécessaire de réduire le poids, de supprimer l'armature interne en acier ou d'obtenir une meilleure durabilité du béton dans des environnements agressifs. Sa durée de vie est estimée de manière réaliste à 200 ans et, avec la réduction du volume et du poids, il a un effet positif sur la durabilité environnementale - moins de sollicitation du substrat ou des fondations sous les meubles en béton, réduction des coûts de transport et de maintenance des grandes pièces en béton.

BÉTON À HAUTE RÉSISTANCE (HSC)

Pour les meubles spécifiques en béton à parois minces, nous utilisons du béton à haute résistance. Celui-ci est composé d'un mélange fin de granulats, de ciment, de microsilice, d'eau et d'autres ingrédients. Contrairement aux bétons traditionnels, les mélanges à haute résistance contiennent des fibres polymères pour augmenter la résistance à la flexion et à la compression. Parmi les autres avantages de ces mélanges, citons une excellente fluidité, une ségrégation minimale, une durabilité accrue, des surfaces lisses avec peu ou pas de petites bulles et une flexibilité partielle. Le mélange de béton à haute résistance que nous utilisons atteint une résistance à la compression de 100Mpa selon les tests de laboratoire.

NEBEN DEM DESIGN UNSERER PRODUKTE WERDEN AUCH AN DAS MATERIAL, AUS WELCHEM WIR PRODUZIEREN, DIE HÖCHSTEN ANFORDERUNGEN GESTELLT. WIR BESTEHEN AUF SORGFÄLTIG AUSGEWÄHLTEM, GETESTETEM MATERIAL UND GEHEN WIRTSCHAFTLICH UND ÖKOLOGISCH MIT IHM UM. WIR BILDEN MIT LIEBE ZUM ÖFFENTLICHEN RAUM UND ZU UNSERER WELT.

STAHL

Stahl ist der grundlegende Werkstoff für die Mehrheit unserer Produkte. Und wir benutzen ausschließlich verzinkten Stahl. In Kombination mit Pulverbeschichtung handelt es sich um den bestmöglichen Korrosionsschutz mit mehrfach höherer Beständigkeit als bei nur lackierten oder verzinkten Oberflächen. Eine Studie hat gezeigt, dass eine spontane Korrosionsentwicklung bei solch behandelten Oberflächen praktisch ausgeschlossen ist. Als Endbehandlung benutzen wir Polyesterlack mit sanfter Struktur im beliebigen Farbton der RAL-Skala.

EDELSTAHL

Denen, die noch höhere Beständigkeit und Dauerhaftigkeit fordern, bieten wir Produkte oder Produktteile aus Edelstahl an. Aus Edelstahl ist auch jegliches Verbindungsmaterial, das wir benutzen. Standardmäßig verwenden wir den korrosionsfreien Stahl AISI 304, in Bereichen mit höheren Ansprüchen den Stahl AISI 316. Die spezifische chemische Zusammensetzung dieser Stähle verursacht, dass sich an der Oberfläche des Stahls unter der Luftereinwirkung sogenannte passive Schicht bildet, die die Korrosion verhindert. Das Material ist auch gegen die atmosphärische Korrosion in der Industrieluft, sowie gegen Abwässer und verschiedene Salze widerstandsfähig. Die Oberfläche des Stahls ist durch das Kugelstrahlen, Bürsten (Schleifen) oder Polieren weiterbehandelt. Dadurch gewinnen die Erzeugnisse sowohl eine unverwechselbare und hochwertige äußere Beschaffenheit, als auch lange Haltbarkeit bei minimaler Wartung.

ALUMINIUMGÜSSE

Bei einigen Mobiliarelementen benutzen wir Abgüsse, Bleche oder Profile aus Aluminium. Der Hauptvorteil des Materials ist die hohe Widerstandsfähigkeit gegen Korrosion ohne weitere Oberflächenbehandlung. Das Verzicht auf jegliche aufgetragene Oberschicht erhöht äußerst die Beständigkeit der Produkte gegen mechanische Beschädigungen. Die Oberfläche wird in Abhängigkeit von genutzter Verarbeitungstechnologie entweder mit abrasiven Kugeln bestrahlt, wodurch sie gegen Oberflächenkorrosion geschützt wird und ihr charakteristisches mattes Aussehen gewinnt, oder – bei Aluminiumprofilen – werden die Erzeugnisse eloxiert. Das Material behält so seine typische Aluminiumfarbigkeit. Alle diese Teile können zusätzlich auch mit Pulvereinbrennlack im beliebigen Farbton der RAL-Skala beschichtet werden.

HOLZ

Holz ist ein unüberwindlicher Werkstoff, den die Menschheit während ihrer ganzen Geschichte verwendet. Holz ist sowohl fest, als auch nachgiebig, es ist angenehm beim Berühren und außerdem älter es reizend und unverwechselbar. Seine Nutzung im Bereich des Stadtmobiliars stellt auf das Holz die höchsten Ansprüche. Darum wählen wir sowohl alle Holzarten, als auch ihre Oberflächenbehandlung sehr sorgfältig. Die besten Ergebnisse erzielt das Hartholz – ob mit Öl getränkt oder natürlich belassen hat es keine Konkurrenz. Genutzt wird nur Tropenholz aus legaler Gewinnung mit FSC Zertifizierung. Europäische Alternativen sind Akazien/Robinienholz und Thermoese oder -kiefer. Alle Holzarten liefern wir naturbelassen oder ölimpregniert.

GLAS

Als Dachdeckung und senkrechte Füllung von Überdachungen verwenden wir einen von traditionellsten Werkstoffen in der Architektur – das Mineralglas. Seine Eigenschaften sind unüberwindlich besonders im Vergleich mit herkömmlichen Kunststoffen. Das Glas kann man nur schwer kratzen und unmöglich mit einer Zigarette beschädigen. Es lässt sich gut reinigen und es altert kaum. Sicherheitsbedenken sind unbegründet – die Glasfüllungen kann man ohne Anwendung vom Werkzeug und besonderer Kraft nicht zerschlagen. Seiten- oder Rückenwände der Überdachungen sind aus gehärtetem Sicherheitsglas (es beschränkt das Risiko der Verletzung beim Zerschlagen), die Dachdeckung wird aus Verbundsicherheitsglas oder aus gehärtetem Verbundsicherheitsglas hergestellt.

HOCHDRUCKLAMINAT (HPL)

Es handelt sich um flächig gepresste Platten aus Naturfasern und dekorativen Laminaten, die aus Melamin oder aus gehärteten Kunststoffharzen erzeugt sind. Der Kompositwerkstoff besteht zu 60% aus Papier und zu 40% aus Harzen. Zur Verfügung steht ein breites Angebot von vollfarbigen Ausführungen oder fertigen Dekoren. Mit der Technologie von digitalem Druck kann man die Platten mit beliebigem graphischem Motiv bedrucken. Die HPL Platten sind gegen mechanische Beschädigung, Frost, Feuer, Nässe und Wasserdampf widerstandsfähig und oxydieren nicht. Aufgrund ihrer Widerstandsfähigkeit, Dauerhaftigkeit und anderer Nutzeigenschaften werden die HPL Platten häufig in der Architektur verwendet.

RESYSTA

Es handelt sich um einen extrem dauerhaften Kompositwerkstoff, der gegen äußere Einflüsse wie Sonne, Regen, Frost oder Salzwasser sehr widerstandsfähig ist. Das faserverstärkte Hybridmaterial, das zu 60% aus Reishülsen, zu 22% aus Steinsalzen und zu 18% aus Mineralöl besteht, ähnelt sehr dem Holz, behebt aber die meisten seiner Nachteile. Das Material erfordert kaum Wartung, ist gegen Schädlinge und Schimmel resistent und wird nicht rissig. Im Unterschied zu anderen Kompositwerkstoffen sieht es wunderbar aus und seine Oberfläche vermittelt ein angenehmes Gefühl beim Berühren. Resysta erfüllt schon heute die meisten von zukünftigen Forderungen von ökologischer Nachhaltigkeit des Materials, ist recycelt und zu 100% recycelbar. Für ausgewählte Elemente des Stadtmobiliars benutzen wir Hohlprofile, die je nach Bedarf mit eingelegten Stahlprofilen versteift werden können.

HOCHLEISTUNGS-BETON (HPC)

Hochleistungsbeton (high performance concrete – HPC) zeichnet sich durch hohe Druckfestigkeit, lange Lebensdauer und einen höheren Elastizitätsmodul aus, der die Stabilität des Betons erhöht. Es wird hauptsächlich dort eingesetzt, wo es erforderlich ist, Gewicht zu reduzieren, innere Stahlarmierungen zu entfernen oder eine längere Lebensdauer von Beton in aggressiver Umgebung zu erreichen. Die Lebensdauer wird realistisch auf bis zu 200 Jahre prognostiziert, zusammen mit der Reduzierung von Volumen und Gewicht wirkt dies positiv auf die nachhaltige Umwelt aus – geringere Anforderungen an Sockel oder Fundamente unter Betonmöbel, kleinere Kosten für Transport und Handhabung von großen Betongussteilen.

HOCHFESTER BETON (HSC)

Für spezielle dünnwandige Betonmöbel verwenden wir hochfesten Beton. Es besteht aus einer feinen Mischung von Zuschlagstoffen, Zement, Mikrosilika, Wasser und anderen Komponenten. Im Gegensatz zu herkömmlichen Betonen enthalten hochfeste Mischungen Polymerfasern, die die Biege- und Druckfestigkeit erhöhen. Weitere Vorteile dieser Mischungen sind ausgezeichnete Fließfähigkeit, minimale Entmischung, erhöhte Haltbarkeit, eine glatte Oberfläche ohne oder minimales Auftreten von kleinen Blasen und teilweise auch Flexibilität. Die von uns verwendete hochfeste Betonmischung erreicht laut Labortests eine Druckfestigkeit von 100 MPa.

MMCITÉ DESIGN STUDIO



David Karásek



Michael Tomalik



Iveta Krmičková



Viktor Šašinka



Jitka Trčková

Lucia Lehrer

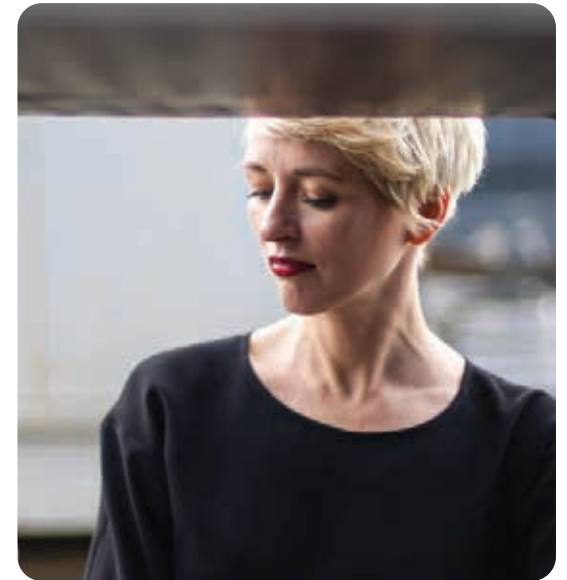

EXTERNAL DESIGNERS



Herrmann & Coufal



Lucie Koldová



Dan Yéffet



Ateliér SAD



Vrtiška & Žák



Radek Hegmon



Studio Segers

10 BRANCHES, 49 PARTNERS

